

# LEON

## Wagengegevens

Model:
Kenteken:
Chassisnummer:
Dag voertuigregistratie en -overdracht:
Officiële SEAT dealer:
Serviceadviseur:
Telefoon:

## Ontvangstbevestiging van documenten en autosleutels

Bij de wagen zaten:	JA	NEE
Boorddocumentatie	<input type="checkbox"/>	<input type="checkbox"/>
Eerste sleutel	<input type="checkbox"/>	<input type="checkbox"/>
Tweede sleutel	<input type="checkbox"/>	<input type="checkbox"/>
De correcte werking van de sleutels is gecontroleerd	<input type="checkbox"/>	<input type="checkbox"/>
Plaats:		
Datum:		
Handtekening van de gebruiker van de wagen:		

# Bedankt voor uw ver- trouwen

Met uw nieuwe SEAT kunt u genieten van een wagen met de meest geavanceerde technologie en hoogwaardige uitrusting.

We bevelen u aan om dit instructieboekje aandachtig te lezen en u op die manier vertrouwd te maken met de wagen, zodat u elke dag opnieuw kunt genieten van alle functies.

De informatie over de bediening wordt aangevuld met aanwijzingen voor de werking en het onderhoud van de wagen, om de veiligheid en het waardebehoud ervan te waarborgen. Tevens vindt u praktische tips en handige suggesties om efficiënt en milieubewust met de wagen te kunnen rijden.

Wij wensen u veel plezier met uw wagen en een goede reis.

SEAT, S.A.

## WAARSCHUWING

Houd rekening met de belangrijke veiligheidswaarschuwingen met betrekking tot de voorairbag van de bestuurder »» pag. 67, *Plaatsing en gebruik van kinderzitjes.*

# Inhoudsopgave

<b>Over dit instructieboekje</b> .....	4
<b>Overzicht van de wagen</b> .....	6
Buitenaanzicht vooraan (Leon) .....	6
Buitenaanzicht vooraan (Leon Sportstou- rer) .....	7
Buitenaanzicht achteraan (Leon) .....	8
Buitenaanzicht achteraan (Leon Sportstou- rer) .....	9
Binnenaanzicht .....	10
Overzicht (stuur links) .....	11
Overzicht (stuur rechts) .....	12
<b>Informatie voor de bestuurder</b> .....	13
Controlelampjes .....	13
Instrumentenpaneel .....	16
Slaperigheidsmonitor .....	28
Aandachtsmonitor van de bestuurder .....	31
Systeem van verkeerstekherkenning .....	33
Bediening van het instrumentenpaneel .....	37
Bediening en weergave in het infotainment- systeem .....	38
<b>Veiligheid</b> .....	46
Veilig rijden .....	46
Juiste zithouding van de inzittenden .....	47
Veiligheidsgordels .....	49
PreCrash-systeem .....	56
Airbagsysteem .....	57
Veilig vervoer van kinderen .....	65
In een noodgeval .....	75
<b>Hoogvoltaccu</b> .....	81
Veiligheidsaanwijzingen .....	81
Verzorging van de hoogvoltaccu .....	83
De hoogvoltaccu opladen .....	84

Laadinstellingen .....	92	Rijden met e-aandrijving .....	178
Laadkabel .....	97	Start-stopsysteem .....	183
<b>Openen en sluiten</b> .....	101	Schakelbak .....	186
Autosleutelset .....	101	Automatische versnellingsbak DSG .....	187
Keyless Access-systeem .....	104	Rijden op hellingen .....	193
Centrale vergrendeling .....	107	Stuur .....	193
Alarmsysteem .....	111	Rijprofielen (SEAT Drive Profile) .....	194
Portieren .....	113	Remsysteem .....	196
Achterklep .....	116	Remhulpsystemen .....	197
Knoppen voor de ruiten .....	120	<b>Systemen ter ondersteuning van de bestuurder</b> .....	201
Glazen dak .....	123	Algemene aanwijzingen .....	201
<b>Stuurwiel</b> .....	126	Sensoren en camera's van rijhulpsystemen ..	202
Multifunctiestuurwiel .....	126	Snelheidsregelsysteem .....	205
<b>Stoelen en hoofdsteunen</b> .....	128	Snelheidsbegrenzer .....	207
Voorstoelen .....	128	Snelheidsbegrenzer met vooruitziende rege- ling .....	209
Zitplaatsen achterin .....	129	Eco-assistent .....	211
Hoofdsteunen .....	130	Automatische afstandsregeling (ACC – Adap- tive Cruise Control) .....	212
Functies van de stoelen .....	133	Voorspellende snelheidsregeling .....	217
<b>Lichten</b> .....	135	Noodremhulpsysteem (Front Assist) .....	219
Verlichting van de wagen .....	135	Rijstrookbehoudassistent (Lane Assist) .....	223
Binnenverlichting .....	141	Bestuurdershulpsysteem (Travel Assist) .....	225
<b>Zichtbaarheid</b> .....	144	Semi-automatische besturing wagen bij me- disch noodgeval (Emergency Assist) .....	230
Ruitenwisser voor en achter .....	144	Rijstrookwisselassistent (Side Assist) .....	232
Achteruitkijkspiegels .....	146	<b>Parkeren en manoeuvreren</b> .....	235
Bescherming tegen de zon .....	150	Wagen parkeren .....	235
<b>Airconditioning</b> .....	151	Elektronische parkeerrem .....	236
Verwarming, ventilatie en koeling .....	151	Algemene aanwijzingen over de parkeerhul- psystemen .....	239
Interieurvoorverwarming (extra verwarming) ..	161	Parkeerhulp Plus (Park Pilot) .....	241
Voor Klimatiseren .....	165	Hulp bij het achteruit parkeren .....	244
<b>Rijden</b> .....	168	Inparkeersysteem (Park Assist) .....	245
Aanwijzingen voor het rijden .....	168		
De motor starten en stoppen .....	174		

Achteruitrijhulp (Rear View Camera) .....	251	AdBlue® .....	341	<b>Gebruikersinformatie</b> .....	410
Uitparkeerassistent (Rear Cross Traffic Alert) .	254	Motorregeling en uitlaatgasreinigingssys-		Garantie .....	410
Uitstapassistent (Exit Warning) .....	255	teem .....	343	Door regelapparaten opgeslagen gegevens .	410
<b>Praktische uitrusting</b> .....	257	<b>Diverse situaties</b> .....	346	Antennes van de wagen .....	411
Opbergvak .....	257	Wagengereedschap .....	346	Vloeistoffen in het aircosysteem .....	411
Stopcontacten .....	259	Ruitenwisserbladen vervangen .....	346	Informatie over de EU-verordening inzake che-	
<b>Overdracht van gegevens</b> .....	263	Starthulp .....	348	mische stoffen en preparaten REACH .....	412
Draadloze updates (over-the-air) .....	263	De wagen slepen .....	350	Informatie over materialen en recycling .....	412
SEAT CONNECT .....	265	Zekeringen .....	355	Wagens aan einde van levensduur retourne-	
Privacymodus .....	270	Vervangen van lampjes .....	358	ren en slopen .....	415
WLAN-toegangspunt .....	271	<b>Controleren en bijvullen</b> .....	359	Verklaring van overeenstemming .....	415
Full Link .....	271	Motorruimte .....	359	Radioapparatuur .....	416
Bekabelde en draadloze verbindingen .....	276	Vloeistoffen en bedrijfsmiddelen .....	362	<b>Technische gegevens</b> .....	420
<b>Infotainmentsysteem</b> .....	277	Koelsysteem .....	362	Aanwijzingen over de technische gegevens ..	420
Eerste stappen .....	277	Remvloeistof .....	366	Motorgegevens .....	422
Overzicht en bedieningselementen .....	281	Reservoir ruitensproeiervloeistof .....	367	Afmetingen .....	425
Algemene bedieningsaanwijzingen .....	282	Motorolie .....	368	<b>Trefwoordenlijst</b> .....	427
SEAT Assistent .....	287	12 volt-accu .....	372		
Radiofunctie .....	290	48 volt-accu .....	377		
Mediafunctie .....	294	Energierегeling .....	379		
Navigatie .....	297	<b>Wielen en banden</b> .....	381		
Telefooninterface .....	305	Belangrijke informatie over wielen en banden	381		
<b>Bagage opbergen</b> .....	312	Een wiel verwisselen .....	388		
Bagage en lading plaatsen .....	312	Bandenspanningscontrolesysteem .....	394		
Bagageruimte .....	313	Reparatie van banden .....	395		
Scheidingsnet .....	317	<b>Onderhoud</b> .....	399		
Uitrusting van de bagageruimte .....	319	Service .....	399		
Dakdragersysteem .....	322	Bijkomende serviceaanbiedingen .....	401		
Rijden met aanhangwagen .....	325	Verzorging en reiniging van de wagen .....	402		
<b>Brandstof en reiniging van uitlaat-</b>		Accessoires, onderdelen en reparatiewerk-			
<b>gassen</b> .....	337	zaamheden .....	407		
Tanken .....	337				
Brandstoftypen .....	339				

## Over dit instructieboekje

Dit instructieboekje is geldig voor alle varianten en versies van uw SEAT-model. Daarin worden alle uitrustingen en modellen beschreven zonder te specificeren of het gaat om optionele uitrustingen of varianten van het model. Daarom kunnen ook uitrustingen beschreven worden die niet aanwezig zijn in uw auto of die enkel in sommige landen beschikbaar zijn. Raadpleeg de uitrusting van uw auto in de documentatie die ermee wordt overhandigd. Wenst u meer gedetailleerde informatie, ga dan naar uw SEAT-dealer.

Alle gegevens in dit instructieboekje komen overeen met de informatie die beschikbaar is bij de sluiting van de redactie. Aangezien de auto in voortdurende ontwikkeling is, kunnen er verschillen zijn ten opzichte van de gegevens die in dit instructieboekje vermeld staan. Daarom worden geen klachten aanvaard indien de gegevens, afbeeldingen of beschrijvingen niet overeenstemmen.

Indien u de auto verkoopt of uitleent aan derden, zorg dan dat de volledige wagendocumentatie zich erin bevindt. SEAT beveelt ook aan om het infotainmentsysteem terug te zetten naar de fabrieksinstellingen om alle persoonsgegevens te wissen.

De **afbeeldingen** zijn een standaardweergave en kunnen enigszins afwijken ten opzichte van uw wagen.

De **richtingaanduidingen** (links, rechts, voor, achter) die in dit instructieboekje genoemd worden zijn gerelateerd aan de rijrichting van de wagen, tenzij anders aangegeven.

Dit instructieboekje is opgesteld voor **wagens met stuur links**. In wagens met stuur rechts zijn de bedieningselementen anders ingericht dan getoond in de afbeeldingen of beschreven in de teksten.

Technische wijzigingen aan de wagen of belangrijke thema's inzake veiligheid die aan het licht zijn gekomen na sluiting van de editie worden opgenomen in een supplement dat bij de wagendocumentatie wordt gevoegd.

® De **geregistreerde handelsmerken** zijn aangegeven met ®. Wordt dit symbool niet aangegeven, dan houdt dit niet in dat het geen geregistreerd merk betreft.

In deze handleiding hebt u toegang tot de informatie via:

- Thematische inhoudsopgave met de algemene structuur van de handleiding per hoofdstuk.
- Visuele inhoudsopgave, waar grafisch staat aangegeven op welke pagina de "essentiële" informatie gevonden kan worden en die wordt uitgebreid in de overeenkomstige hoofdstukken.
- Alfabetische inhoudsopgave, met tal van termen en synoniemen die het zoeken naar informatie vergemakkelijkt.

### WAARSCHUWING

Teksten met dit symbool bevatten informatie over uw veiligheid en wijzen op gevaarlijke situaties die kunnen leiden tot ongevallen of verwondingen.

### LET OP

Teksten waarvoor dit symbool staat attenderen u op mogelijke schade aan uw wagen.

### Milieu-aanwijzing

In teksten met dit symbool staan aanwijzingen over milieubescherming.

### Let op

In teksten met dit symbool ervoor staat extra informatie

### Digitaal instructieboekje

Op de officiële website van SEAT kunt u de digitale versie van het instructieboekje bekijken:



- scan de QR-code
- **OF** voer het volgende adres in de webbrowser in:

<https://www.seat.com/owners/about-my-car/manuals.html>

en selecteer uw wagen.

### Gerelateerde video's

De bediening van een aantal wagenfuncties kan worden getoond in de vorm van video-instructies:



- scan de QR-code
- **OF** voer het volgende adres in de webbrowser in:

<https://www.seat.com/owners/about-my-car/manuals.html>

selecteer uw wagen en vervolgens de optie "Multimedia".

#### Let op

**De video-instructies zijn maar in een aantal talen beschikbaar.**

## Overzicht van de wagen

### Buitenaanzicht vooraan (Leon)

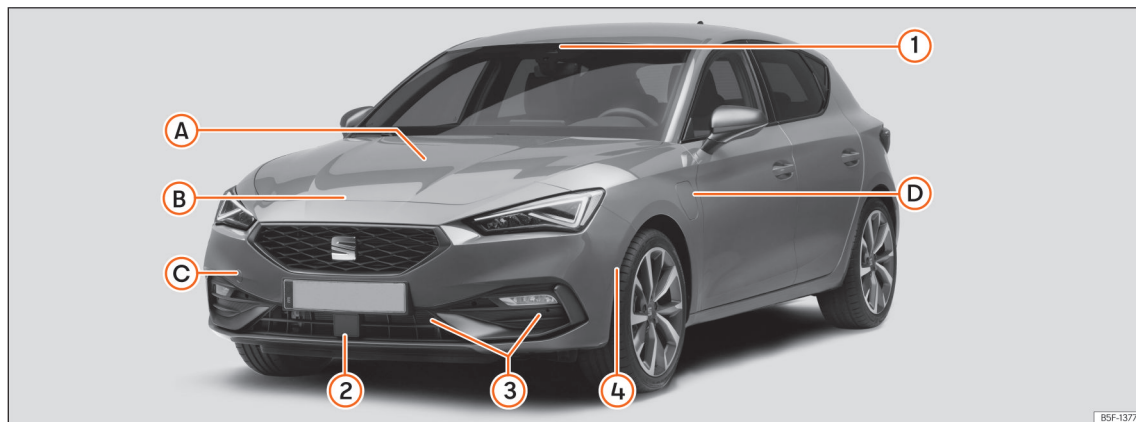

85F-1377

#### Sensoren van rijhulpsystemen >>> pag. 201

- ① Multifunctionele voorcamera
- ② Voorradar
- ③ Sensoren parkeerhulp
- ④ Sensoren inparkeersysteem

#### ⑤ **Controle van niveau**

Olie >>> pag. 368

Remvloeistof >>> pag. 366

Accu >>> pag. 372

#### ⑥ **Motorkap**

Ontgrendelingshendel >>> pag. 361

Openen/sluiten >>> pag. 361

#### ⑦ **De auto slepen**

Starten door slepen >>> pag. 352

Sleepoog >>> pag. 353

#### ⑧ **Laadcontactdoos** (hybride wagens)

Laadprocesindicatie >>> pag. 88

Noodontgrendeling >>> pag. 91



## Buitenaanzicht vooraan (Leon Sportstourer)

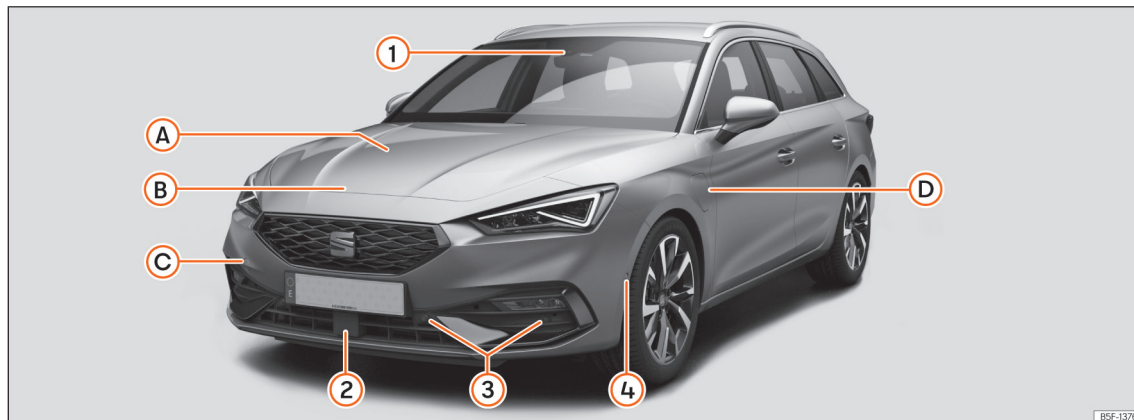

### Sensoren van rijhulpsystemen >>> pag. 201

- ① Multifunctionele voorcamera
- ② Voorradar
- ③ Sensoren parkeerhulp
- ④ Sensoren inparkeersysteem

### A Controle van niveaus

- Olie >>> pag. 368
- Remvloeistof >>> pag. 366
- Accu >>> pag. 372

### B Motorkap

- Ontgrendelingshendel >>> pag. 361
- Openen/sluiten >>> pag. 361

### C De auto slepen

- Starten door slepen >>> pag. 352
- Sleepoog >>> pag. 353

### D Laadcontactdoos (hybride wagens)

- Laadprocesindicatie >>> pag. 88
- Noodontgrendeling >>> pag. 91

## Buitenaanzicht achteraan (Leon)

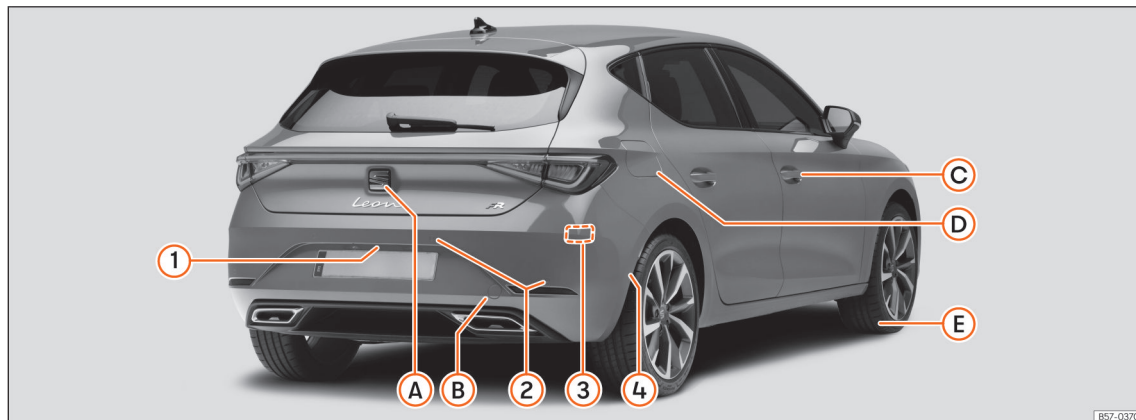

B57-0370

### Sensoren van rijhulpsystemen >>> pag. 201

- ① Achtercamera
- ② Sensoren parkeerhulp
- ③ Achterraders
- ④ Sensoren inparkeersysteem

### A Achterklep

- Van buitenaf openen >>> pag. 116
- Noodopenen >>> pag. 120

### B De auto slepen

- Starten door slepen >>> pag. 352
- Sleepoog >>> pag. 354

### C Openen en sluiten

- Portieren >>> pag. 113
- Centrale vergrendeling >>> pag. 107
- Noodvergrendeling >>> pag. 115

### D Brandstoftank

- Vulcapaciteit >>> pag. 420
- Dop openen/sluiten >>> pag. 338

### E Wat te doen bij lekke band

- Bandenafdichtset >>> pag. 395
- Wiel verwisselen >>> pag. 388

## Buitenaanzicht achteraan (Leon Sportstourer)

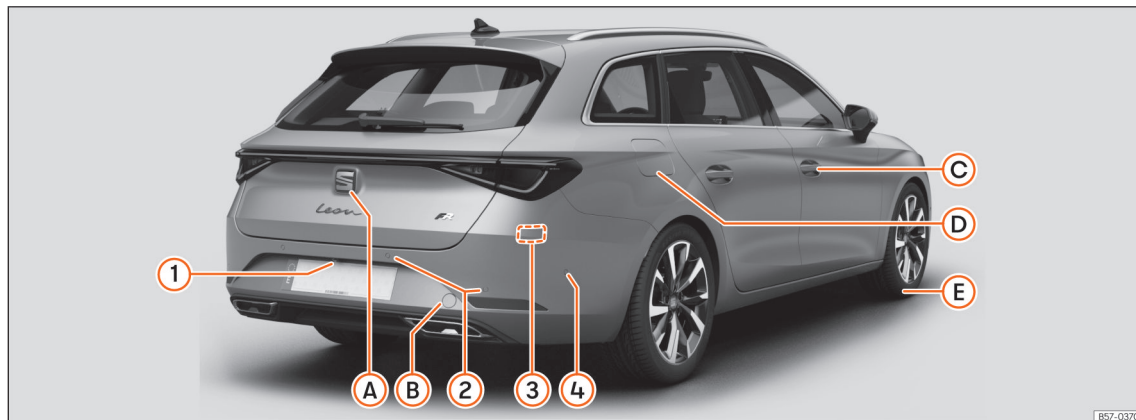

B57-0370

### Sensoren van rijhulpsystemen >>> pag. 201

- ① Achtercamera
- ② Sensoren parkeerhulp
- ③ Achterraders
- ④ Sensoren inparkeersysteem

### A Achterklep

- Van buitenaf openen >>> pag. 116
- Noodopenen >>> pag. 120

### B De auto slepen

- Starten door slepen >>> pag. 352
- Sleepoog >>> pag. 354

### C Openen en sluiten

- Portieren >>> pag. 113
- Centrale vergrendeling >>> pag. 107
- Noodvergrendeling >>> pag. 115

### D Brandstoftank

- Vulcapaciteit >>> pag. 420
- Dop openen/sluiten >>> pag. 338

### E Wat te doen bij lekke band

- Bandenaafdichtset >>> pag. 395
- Wiel verwisselen >>> pag. 388

## Binnenaanzicht

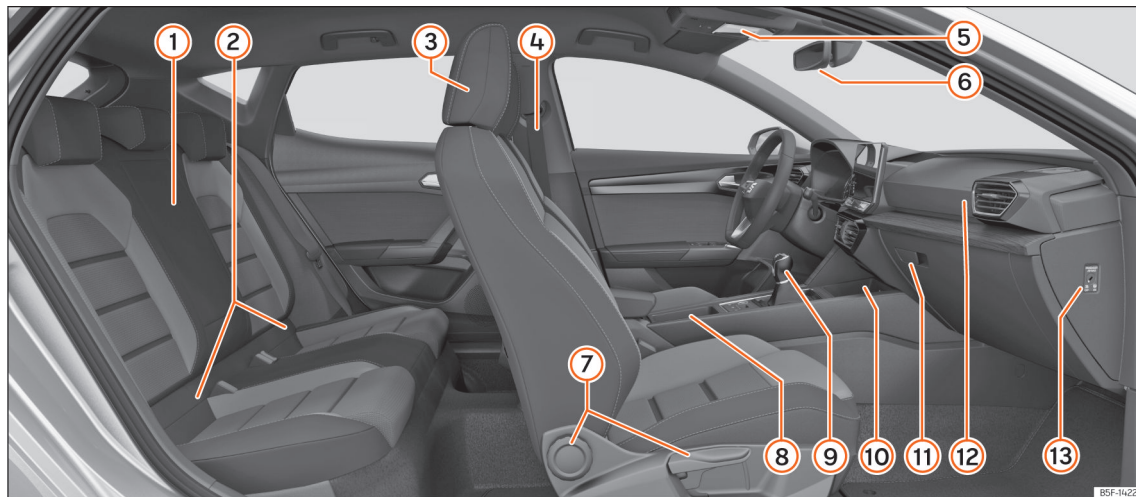

- ① Armsteun » pag. 321
- ② Isofix-verankeringen » pag. 69
- ③ De hoofdsteun verstellen » pag. 130
- ④ Veiligheidsgordels » pag. 51
- ⑤ Glazen dak » pag. 123
- ⑥ Binnenspiegel » pag. 147
- ⑦ De stoelen verstellen » pag. 128
- ⑧ Noodstart » pag. 177
- ⑨ Automatische versnellingsbak DSG » pag. 187 / Handgeschakelde versnellingsbak » pag. 186
- ⑩ Connectivity Box / Wireless Charger » pag. 310
- ⑪ Dashboardkastje » pag. 257
- ⑫ Bijrijdersairbag » pag. 60
- ⑬ De voorairbag van de bestuurder buiten werking stellen » pag. 61

## Overzicht (stuur links)

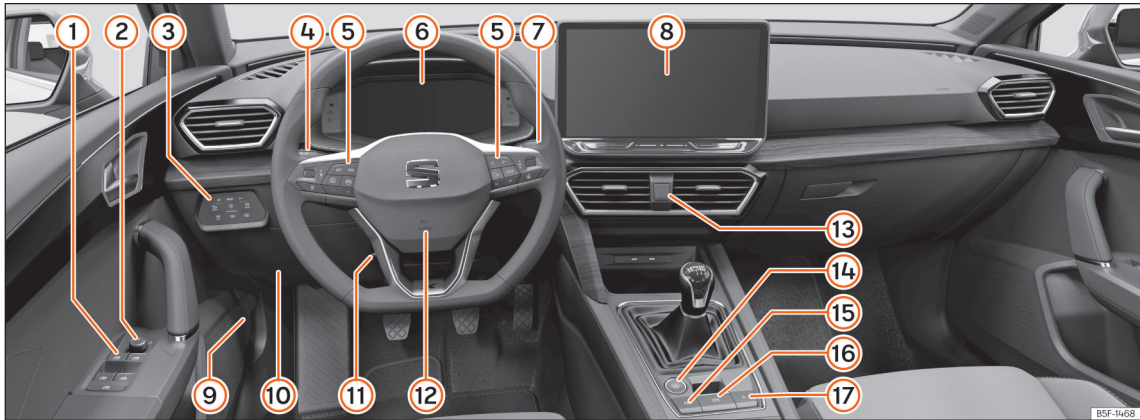

- |   |  |                                       |
|---|--|---------------------------------------|
| ① Elektrische ruitbediening » pag. 120                        | ⑧ Infotainmentsysteem » pag. 38, » pag. 277  | ⑮ Auto Hold » pag. 238                |
| ② Instelling buitenspiegels » pag. 148                        | ⑨ Hendel voor het openen van de motorkap » pag. 361                                | ⑯ Elektronische parkeerrem » pag. 236 |
| ③ Knop voor verlichting en ontwasemen van ruiten » pag. 135   | ⑩ Zekeringen » pag. 355  | ⑰ Centrale vergrendeling » pag. 107   |
| ④ Knipperlicht- en grootlichthendel » pag. 137                | ⑪ Het stuurwiel verstellen » pag. 127  |                                       |
| ⑤ Bedieningspanelen van het multifunctie-stuurwiel » pag. 126 | ⑫ Stuur met airbag van de bestuurder » pag. 60 / peddels voor Tiptronic » pag. 188 |                                       |
| ⑥ SEAT Digital Cockpit » pag. 18                              | ⑬ Alarmlichten » pag. 75   |                                       |
| Controlerlampjes » pag. 13                                    | ⑭ Startknop » pag. 174   |                                       |
| ⑦ Ruitenwissers en -sproeier » pag. 144                       |  |                                       |

## Overzicht (stuur rechts)

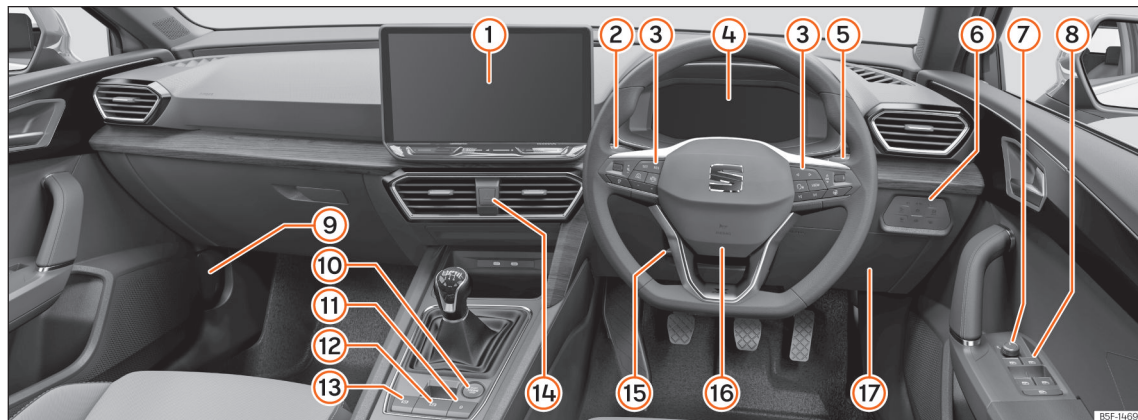

- |   |  |  |
|---|--|--|
| ① Infotainmentsysteem » pag. 38 ,<br>» pag. 277                   | ⑦ Instelling buitenspiegels » pag. 148                 | ⑬ Stuur met airbag van de bestuurder<br>» pag. 60 / peddels voor Tiptronic<br>» pag. 188 |
| ② Knipperlicht- en grootlichthendel » pag.<br>137                 | ⑧ Elektrische ruitbediening » pag. 120                 | ⑭ Zekeringen » pag. 355  |
| ③ Bedieningspanelen van het multifunctie-<br>stuurwiel » pag. 126 | ⑨ Hendel voor het openen van de motorkap<br>» pag. 361 |  |
| ④ SEAT Digital Cockpit » pag. 18<br>Controlelampjes » pag. 13     | ⑩ Startknop » pag. 174                                 |  |
| ⑤ Ruitenwissers en -sproeier » pag. 144                           | ⑪ Centrale vergrendeling » pag. 107                    |  |
| ⑥ Knop voor verlichting en ontwasemen van<br>ruiten » pag. 135    | ⑫ Elektronische parkeerrem » pag. 236                  |  |
|   | ⑬ Auto Hold » pag. 238                                 |  |
|   | ⑭ Alarmlichten » pag. 75                               |  |
|   | ⑮ Het stuurwiel verstellen » pag. 127                  |  |

# Informatie voor de bestuurder

## Controlelampjes

### Controle- en waarschuwingslampjes

De waarschuwings- en controlelampjes kunnen individueel of gecombineerd oplichten; ze waarschuwen, wijzen op de aanwezigheid van een storing of melden de activering van bepaalde functies. Sommige lampjes gaan branden wanneer het contact wordt ingeschakeld en moeten na enige tijd uitgaan.

Naargelang het model kunnen op het display van het instrumentenpaneel bijkomende tekstberichten verschijnen, die informatie bevatten of u aansporen om een bepaalde actie te ondernemen.

#### Waarschuwing met prioriteit 1:

- Het rode centrale waarschuwingslampje brandt of knippert, mogelijk vergezeld van aanvullende akoestische waarschuwingen of symbolen. **Rijd niet verder!** Gevaar! Controleer de defecte functie. Zoek zo snel mogelijk gespecialiseerde hulp.

#### Waarschuwing met prioriteit 2:

- Het gele centrale waarschuwingslampje brandt of knippert, mogelijk vergezeld van aanvullende akoestische waarschuwingen of symbolen. Storingen en gebrek aan bedrijfsvloei-

stoffen kunnen schade aan de auto en panne veroorzaken. Controleer de defecte functie zo snel mogelijk en neem indien nodig onmiddellijk contact op met een gespecialiseerde werkplaats.

Geadviseerd wordt om naar de werkplaats van een officiële SEAT dealer te gaan.

#### Controlelampjes met andere kleuren:

- Groen, blauw, wit en grijs: Informatie over andere systemen.

Volgens de uitvoering van de wagen is het mogelijk dat, in plaats van het branden van een lampje, een symbool weergegeven wordt op het display van het instrumentenpaneel.

De controlelampjes die gaan branden in de lichtschakelaar worden uitgelegd in het hoofdstuk **>>> pag. 135, Lichten**.

### WAARSCHUWING

**Indien geen rekening gehouden wordt met de waarschuwingslampjes en de berichten, kan de wagen door een storing tot stilstand komen midden in het verkeer, of kunnen zich ongevallen of ernstig letsel voordoen.**

- **Nooit de indicatielampjes of tekstberichten negeren.**
- **Breng de wagen tot stilstand zodra dit veilig kan.**

### Let op

**Als er meerdere waarschuwingen zijn, lichten de bijbehorende symbolen enkele seconden op en blijven ze branden tot de oorzaak is verholpen.**

**Indien bij het inschakelen van het contact waarschuwingen worden getoond over storingen, kunnen bepaalde instellingen mogelijk niet worden uitgevoerd en kan ook de informatie niet worden getoond. Indien de storing zich blijft voordoen, ga dan naar een gespecialiseerde werkplaats.**

**Geadviseerd wordt om naar de werkplaats van een officiële SEAT dealer te gaan.**

Symbool	Betekenis
	 Rijd niet verder! Centraal waarschuwingslampje <b>&gt;&gt;&gt; pag. 26</b>
	De veiligheidsgordel omdoen <b>&gt;&gt;&gt; pag. 51</b>
	Elektronische parkeerrem ingeschakeld <b>&gt;&gt;&gt; pag. 236</b>
	Hoogvoltaccu volledig ontladen <b>&gt;&gt;&gt; pag. 90</b>

Symbool	Betekenis
	Rijd niet verder! Storing in het remsysteem » pag. 197
	Rijd niet verder! Laag remvloeistofpeil » pag. 366
	Rijd niet verder! De elektromechanische rembekrachtiger werkt niet » pag. 200
	Neem de controle over de wagen over en wees klaar om te remmen! » pag. 212
	Rijd niet verder! Storing in het koelvloeistofsysteem van de motor » pag. 22
	Rijd niet verder! Storing in het koelvloeistofsysteem van de motor » pag. 22
	Druk van de motorolie » pag. 372
	Motoroliepeil te laag » pag. 372
	Rijd niet verder! Storing in stuurinrichting » pag. 193

Symbool	Betekenis
	Rijd niet verder! Storing in het hoogvoltsysteem » pag. 89
	Rijd niet verder! Storing in de e-aandrijving » pag. 182
	Rijd niet verder! 12 volt-accu » pag. 376
	Rijd niet verder! 48 volt-accu » pag. 378
	Botsingswaarschuwing » pag. 220
	Neem onmiddellijk de controle over het sturen over » pag. 230
	AdBlue®-peil te laag, OF storing in het SCR-systeem » pag. 343, » pag. 343
	Emergency Assist actief met regeling van rijstrookgeleiding » pag. 231
	Emergency Assist actief zonder regeling van rijstrookgeleiding » pag. 231
	Centraal waarschuwingslampje » pag. 26

Symbool	Betekenis
	Noodoproep beperkt » pag. 80
	Fout: noodoproep » pag. 80
	Storing in het systeem van airbags of gordelspanners » pag. 60
	Storing in de berekening van de actieradius » pag. 90
	Voorairbag van de bestuurder uitgeschakeld » pag. 60
	Voorairbag van de bestuurder ingeschakeld » pag. 60
	De remblokken controleren » pag. 197
	Brandt: storing in de elektronische stabiliseringscontrole (ESC) » pag. 200
	Knippert: Regeling door elektronische stabiliseringscontrole (ASR) of tractiecontrole (TCS) » pag. 200
	TCS handmatig uitgeschakeld, ESC in Sport-modus of ESC handmatig uitgeschakeld » pag. 199
	Storing in het ABS » pag. 200
	Storing in elektronische parkeerrem » pag. 238
	Storing in de elektromechanische rembekrachtiger » pag. 200







## Controlelampjes

Symbool	Betekenis
	Ondersteunde rijstroomwisseling niet beschikbaar >>> pag. 230
	Travel Assist niet beschikbaar >>> pag. 229
	Storing in verlichting van de wagen >>> pag. 135
	Storing in het uitlaatgascontrolesysteem >>> pag. 345
	Roetfilter verstopt >>> pag. 345
	Voorverwarmen van de dieselmotor; OF storing in de dieselmotorregeling >>> pag. 345
	Mistachterlicht aan >>> pag. 135
	Brandstoftank bijna leeg >>> pag. 21
	Motoroliepeil >>> pag. 372
	Water aanwezig in de diesel. >>> pag. 21
	Storing in stuurinrichting >>> pag. 193
	Storing in de bandencontrole >>> pag. 395
	Rijd niet verder!
	Bandenspanning laag >>> pag. 395

Symbool	Betekenis
	Storing in de e-aandrijving >>> pag. 182
	Storing in de benzinemotorregeling >>> pag. 345
	Vermogen van de e-aandrijving beperkt >>> pag. 183
	Storing in het elektronische motorgeluid >>> pag. 183
	Front Assist niet beschikbaar of met beperkingen >>> pag. 222
	Front Assist uitgeschakeld >>> pag. 222
	Storing in het snelheidsregelsysteem (SRS) >>> pag. 207
	Snelheidsbegrenzer niet beschikbaar >>> pag. 208
	Storing in de versnellingsbak >>> pag. 192, >>> pag. 192
	Automatische afstandsregeling (ACC) niet beschikbaar >>> pag. 217
	Emergency Assist niet beschikbaar >>> pag. 232
	Rijstroombehoudassistent (Lane Assist) niet beschikbaar >>> pag. 225

Symbool	Betekenis
	Bestuurdershulpsysteem nu beperkt. Sensoren voorin hebben geen zicht >>> pag. 225
	De rijstroombehoudassistent (Lane Assist) is aan het regelen >>> pag. 224
	Rijstroombehoudassistent (Lane Assist) uitgeschakeld >>> pag. 224
	Slaperigheidsmonitor beperkt of niet beschikbaar >>> pag. 30
	Aandachtsmonitor bestuurder niet beschikbaar >>> pag. 33
	Storing in de aandachtsmonitor bestuurder >>> pag. 33
	Uitstapassistent (Exit Warning) niet beschikbaar >>> pag. 204
	Rijstroomwisselassistent (Side Assist) niet beschikbaar >>> pag. 204
	Verkeerstekenerkenning beperkt of niet beschikbaar >>> pag. 36
	Uitparkeerhulp (Rear Cross Traffic Alert) niet beschikbaar >>> pag. 204
	Accu / voeding van 12V >>> pag. 376
	Accu / voeding van 48V >>> pag. 379

Symbool	Betekenis
	Lage ladingstoestand van de hoogvolt-accu >>> pag. 90 Hoogvoltaccu ontladen >>> pag. 90
	AdBlue®-peil laag, OF storing in het SCR-systeem >>> pag. 343, >>> pag. 343
<b>AUTO HOLD</b>	Auto Hold actief >>> pag. 238
	Knipperlichten >>> pag. 135
	Aanhangwagenknipperlichten >>> pag. 135
	Snelheidsregelsysteem (SRS) >>> pag. 206
	Snelheidsbegrenzer actief >>> pag. 207
	De rijstrookbehoudassistent (Lane Assist) is actief. >>> pag. 224
	Trap het rempedaal in >>> pag. 192
	Travel Assist actief >>> pag. 226
	Regeling door automatische afstandsregeling (ACC), geen voorligger gedetecteerd >>> pag. 213

Symbool	Betekenis
	Regeling door automatische afstandsregeling (ACC), voorligger gedetecteerd >>> pag. 213
	Wagen in laadproces >>> pag. 89
	Grootlicht aan of grootlichtsignaal in werking gesteld >>> pag. 135
	Grootlichtregeling actief >>> pag. 135
<b>AUTO HOLD</b>	Functie Auto Hold ingeschakeld >>> pag. 238
	Het snelheidsregelsysteem is ingeschakeld, maar de regeling is niet actief >>> pag. 206
	De snelheidsbegrenzer is niet actief >>> pag. 207
	De rijstrookbehoudassistent (Lane Assist) is niet klaar om te regelen >>> pag. 224
	Start-stopsysteem actief >>> pag. 183
	Start-stopsysteem niet beschikbaar >>> pag. 183
	Travel Assist actief, automatische afstandsregeling (ACC) actief en adaptieve rijstrookgeleiding passief >>> pag. 226

Symbool	Betekenis
	Buitentemperatuur lager dan +4 °C (+39 °F) >>> pag. 24
	Grootlichtregeling ingeschakeld >>> pag. 139
	Neem de controle over het sturen over >>> pag. 230
	Snelheidswaarschuwingssysteem deels uitgeschakeld >>> pag. 37
	Front Assist wordt ingeschakeld >>> pag. 221
	Afstandswaarschuwing >>> pag. 220
	Elektrisch rijden niet beschikbaar >>> pag. 183
	Verwijzing naar informatie in de wagen-documentatie >>> pag. 26
	Service-intervalindicatie >>> pag. 28

## Instrumentenpaneel

### Inleiding tot thema

Nadat u de motor hebt gestart met volledig lege of recent vervangen accu van 12 volt, kunnen een aantal instellingen van het systeem [zoals de tijd, datum, gepersonaliseerde comfortinstellingen en programmeringen] slecht af-

gesteld of gewist zijn. Controleer en corrigeer die instellingen nadat de accu voldoende is opgeladen.

### WAARSCHUWING

Iedere afleiding kan tot een ongeval leiden met het daaraan verbonden risico van verwondingen.

- De knoppen e.d. van het instrumentenpaneel niet tijdens het rijden bedienen.
- Om het risico op het veroorzaken van ongevallen of letsels te beperken, mogen de aanwijzingen op het scherm van het instrumentenpaneel en het scherm van het infotainmentsysteem enkel worden afgesteld bij stilstaande wagen.

## Digitaal instrumentenpaneel (SEAT Digital Cockpit)

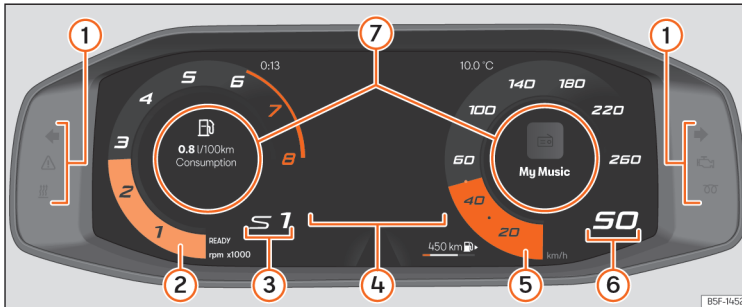

- ① **Controle- en waarschuwingslampjes** » pag. 13.
- ② **Toerenteller.** Aantal omwentelingen per minuut van de draaiende motor » pag. 20.

- ③ **Ingeschakelde versnelling of stand van de keuzehendel.**
- ④ **Aanduidingen op het scherm** » pag. 23.

**Afb. 1** SEAT Digital Cockpit in het dashboard (klassieke weergave).

- ⑤ **Snelheidsmeter**
- ⑥ **Digitale indicatie van de snelheid**
- ⑦ **Informatieprofielen** » pag. 19.

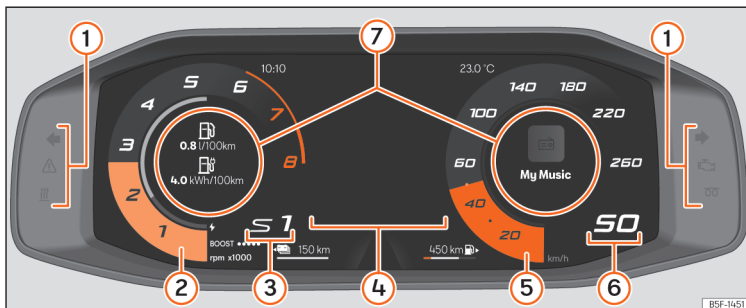

- 1 **Controle- en waarschuwingslampjes** » pag. 13.
- 2 **Toerenteller en Powermeter.** Aantal omwentelingen per minuut van de draaiende motor » pag. 23.
- 3 **Ingeschakelde versnelling of stand van de keuzehendel.**
- 4 Aanduidingen op het scherm » pag. 23.
- 5 **Snelheidsmeter**
- 6 **Digitale indicatie van de snelheid**
- 7 **Informatieprofielen** » pag. 19.

De SEAT Digital Cockpit is een digitaal instrumentenpaneel met TFT-kleurenscherm met hoge resolutie. Het beschikt over 3 aanzichten die toegankelijk zijn met de toets **VIEW** van het multifunctiestuurwiel.

Door verschillende informatieprofielen te selecteren, kunnen naast de klassieke ronde instrumenten nog bijkomende aanwijzingen worden weergegeven, zoals de navigatiegegevens, multimedia of informatie over de rit.

De 3 weergaven zijn:

- Classic
- Dynamic
- Navigatie

**Afb. 2** Hybride wagens: SEAT Digital Cockpit in het dashboard (klassieke weergave).

In alle weergaven wordt informatie op het scherm getoond over audio, telefoon, ritgegevens, staat van de wagen, navigatie<sup>1)</sup> en rijhulpsystemen<sup>2)</sup>.

### Informatieprofielen

Met de toetsen </> van het multifunctiestuurwiel kunt u navigeren door de verschillende gegevens van de SEAT Digital Cockpit.

Links wordt informatie getoond over: voertuigstatus, rijgegevens en kilometerteller.

Rechts wordt informatie getoond over: audio, telefoon, kompas en navigatiemaneuvres.

Naargelang de weergave wordt in het **centrale deel** van de SEAT Digital Cockpit informatie getoond over:

<sup>1)</sup> Afhankelijk van de uitvoering.

<sup>2)</sup> Afhankelijk van de uitvoering.

- **Classic-weergave en Dynamic-weergave:** begingegevens, dagteller en actieradius. Draaien aan het rechterwiel van het multifunctiestuurwiel: navigatiekaart, rijgegevens (door te drukken op **OK** wisselt u tussen de verschillende geheugens).
- **Weergave Navigatie:** door te drukken op de toets **OK** van het multifunctiestuurwiel en vervolgens te draaien aan het wiel kunt u de kaart vergroten of verkleinen. Indien u opnieuw drukt op de toets **OK**, keert de map terug naar de automatische schaal.

### Klassieke weergave

De wijzers van het aantal omwentelingen per minuut en de snelheidsmeter verschijnen in volledige lengte door lang te drukken op de toets **VIEW** van het multifunctiestuurwiel, onafhankelijk van het menu in het centrale deel >>> **afb. 1**, >>> **afb. 2**.

Door nogmaals lang te drukken op de toets **VIEW** keert u terug naar de vorige weergave.

**Ofwel** zoekt u in het menu van het instrumentenpaneel de optie **X Sluiten** met het rechterwiel van het multifunctiestuurwiel en drukt u vervolgens op **OK**.

### Informatie die kan worden getoond in het centrale deel van de snelheidsmeter van de SEAT Digital Cockpit

- Audio
- Telefoon

- Kompas
- Navigatieaanwijzingen (door te drukken op de pijl rechts van het multifunctiestuurwiel worden de laatste reisdoelen getoond)
- **X > OK** (klassieke weergave sluiten).

### Informatie die kan worden getoond in het centrale deel van de toerenteller van de SEAT Digital Cockpit

- Verbruik en gemiddeld verbruik. Door te drukken op de pijl links van het multifunctiestuurwiel wisselt u tussen de verschillende geheugens van de rijgegevens.
- Actieradius (brandstofpeil).
- Temperatuur van olie, smeermiddel en koelvloeistof.
- Gemiddelde snelheid. Door te drukken op de pijl links van het multifunctiestuurwiel wisselt u tussen de verschillende geheugens van de rijgegevens.
- Andere rijgegevens: afgelegde km en reistijd. Door te drukken op de pijl links van het multifunctiestuurwiel wisselt u tussen de verschillende geheugens van de rijgegevens.
- Hulpsystemen.
- **X > OK** (klassieke weergave sluiten).

### Toerenteller

De toerenteller geeft het motortoerental per minuut aan.

De toerenteller geeft u, samen met de toerentalindicatie, de mogelijkheid om de motor van uw wagen altijd te gebruiken op het meest geschikte toerental.

Het begin van de rode zone van de toerenteller geeft het maximale toerental aan in elke willekeurige versnelling na het inrijden en met warme motor. Vóór het bereiken van dit gebied, wordt aanbevolen de keuzehendel in stand **D** te zetten of de voet van het gaspedaal nemen >>> ⓘ.

Beter is het echter om de hoge toerentalen te mijden en te letten op de versnellingsindicaties. Voor aanvullende informatie, raadpleegt u >>> **pag. 168, De optimale versnelling inschakelen**.

### ! LET OP

- **Om de motor niet te beschadigen, mag de naald van de toerenteller slechts beperkte tijd in de rode zone blijven.**
- **Vermijd hoge motortoerentalen als de motor nog koud is, geef niet vol gas en belast de motor niet sterk.**



### Milieu-aanwijzing

Vroeg opschakelen helpt om brandstof te besparen, de uitstoot te beperken en rijkeluiden te verminderen!

## Brandstofmeter

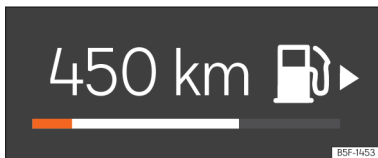

**Afb. 3** Brandstofmeter in verschillende posities naargelang de weergave.

## Controlelampjes



Gaat geel branden. Brandstoftank bijna leeg. Het reserve-brandstofpeil is bereikt  
 >>> ⚠. Tank zodra u de gelegenheid hebt.



Gaat geel branden. Water aanwezig in de diesel. Zet de motor uit en vraag hulp aan gespecialiseerd personeel.

De weergave verschijnt alleen bij ingeschakeld contact.

Het nog af te leggen aantal km met de nog beschikbare brandstof wordt in het display van het instrumentenpaneel.

Als u wilt weten welke inhoud de brandstoftank van uw wagen heeft, kunt u dit raadplegen in >>> pag. 420.

## ⚠ WAARSCHUWING

Als u rijdt met een te laag brandstofpeil, kan de auto midden in het verkeer tot stilstand komen en kunnen zich ongevallen of ernstige letsels voordoen.

- Indien het brandstofpeil te laag is, kan brandstof op onregelmatige wijze de motor bereiken, met name bij het op- en afrijden van hellingen.
- De stuurinrichting, bestuurdershulp- en remsystemen werken niet indien de motor hapert of uitvalt door gebrek aan brandstof of een onregelmatige voeding.
- SEAT beveelt aan om te tanken wanneer er ongeveer nog maar een kwart brandstof in de tank zit, om te vermijden dat de auto stilvalt.

## ⓘ LET OP

Rijd nooit de tank helemaal leeg. Als de brandstofvoevoer onregelmatig is, kan dit het verbrandingsproces verstoren en niet-verbrande brandstof kan in het uitlaatsysteem terechtkomen. De katalysator en het roetfilter kunnen hierdoor beschadigd worden!

## ⓘ Let op

Het pijltje naast het symbool van de benzinepomp in de brandstofmeter toont aan welke zijde van de auto de tankklep zich bevindt.

## Accupeilmeter

✓ Geldig voor: hybride wagens



**Afb. 4** Digitaal instrumentenpaneel: accupeilmeter.

Het pijltje naast het accusymbool in de brandstofmeter toont aan welke zijde van de wagen de laadklep zich bevindt.

## ⓘ LET OP

- Rijd nooit met volledig lege brandstoftank. In bepaalde omstandigheden volstaat de energie opgeslagen in de hoogvoltaccu niet om het dichtstbijzijnde tankstation te bereiken.
- Wanneer de buitentemperatuur erg laag en de hoogvoltaccu dus erg koud is, kan het moeilijk zijn om de verbrandingsmotor te starten. Ook kan de actieradius in elektrische modus afnemen.

## Koelvloeistoftemperatuurmeter

De weergave van de koelvloeistoftemperatuur kan worden geselecteerd in het overeenkomstige menu »» pag. 18.

### Controle- en waarschuwingslampjes



#### Storing in het koelsysteem van de motor

Het lampje knippert rood.

#### Motorkoelvloeistof

Het lampje gaat rood branden.



De temperatuur van de motorkoelvloeistof is te hoog of het peil van de motorkoelvloeistof is te laag.

-  **Rijd niet verder!** Breng de wagen tot stilstand zodra dit veilig kan.
- Zet de motor uit en laat hem afkoelen.
- Controleer het peil van de koelvloeistof in het expansiereservoir »» pag. 364.

Indien het waarschuwingslampje zelfs bij een juist koelvloeistofpeil niet uitgaat, rijd dan niet verder en stop de motor. Roep de hulp in van gespecialiseerd personeel.

### Controle- en waarschuwingslampjes (geldig voor hybride voertuigen)



samen met

#### Storing in het hoogvolt-koelcircuit

De lampjes knipperen rood.



#### Motorkoelvloeistof

Het lampje gaat rood branden.



Koelvloeistofpeil van de motor of van het hoogvoltsysteem te laag, koelvloeistoftemperatuur van de motor of van het hoogvoltsysteem te hoog.

-  **Rijd niet verder!** Breng de wagen tot stilstand zodra dit veilig kan.
- Zet de motor uit en laat hem afkoelen.
- Controleer het peil van de koelvloeistof in het expansiereservoir »» pag. 364.
- Controleer het koelvloeistofpeil van het hoogvolt-koelcircuit »» pag. 364. Indien het peil te laag is, mag u **GEEN koelvloeistof toevoegen**. Roep onmiddellijk de hulp in van gespecialiseerd personeel.

Indien het waarschuwingslampje zelfs bij een juist koelvloeistofpeil niet uitgaat, rijd dan niet verder en stop de motor. Roep de hulp in van gespecialiseerd personeel.

### ! LET OP

- Voor een lange levensduur van de motor wordt geadviseerd om hoge toerentallen, plankgas en het sterk belasten van de motor gedurende de eerste 15 minuten na de start bij een koude motor te vermijden. De tijd die de motor heeft om op bedrijfstemperatuur te komen, hangt mede af van de omgevingstemperatuur. In dat geval kunt u kijken naar de motorolietemperatuur »» pag. 25.
- Extra lampen en andere aanbouwdelen vóór de koelluchtinlaat verslechteren de koelende werking van de koelvloeistof. Bij hoge buitentemperaturen en sterke motorbelasting bestaat dan het gevaar voor oververhitting van de motor!
- De voorspoiler zorgt ook voor de juiste verdeling van de koellucht tijdens het rijden. Als de spoiler is beschadigd, wordt de koelende werking minder en bestaat het gevaar van oververhitting van de motor. Roep de hulp in van gespecialiseerd personeel.



### Powermeter (weergave van de systeemprestaties)

✓ Geldig voor: hybride wagens

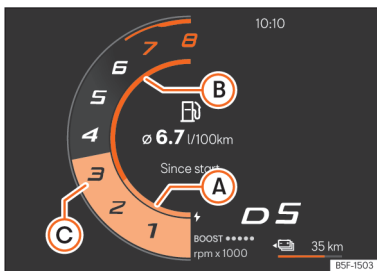

Afb. 5 Digitaal instrumentenpaneel: Powermeter

In de Powermeter kunnen de volgende aanwijzingen worden getoond: » afb. 5.

- A Groene zone [Charge]. De wagen wint elektriciteit terug.
- B Blauwe zone [Power %]. Rijden in elektrische modus. Geeft het percentage gebruikte vermogen en het maximaal beschikbare vermogen op dat moment aan.
- C Omwentelingen per minuut van de verbrandingsmotor tijdens bedrijf.

De powermeter informeert over het gebruiksniveau van de e-aandrijving. De balk van de powermeter toont het actuele gebruiksniveau.

Een fijner gekleurde rand geeft aan tot welk punt de aandrijving op dat moment kan worden benut. De limieten van verschillende kleuren kunnen variëren afhankelijk van het geselecteerde rijprogramma en de actuele beschikbaarheid van elektrisch vermogen.

### Beschikbaarheid van Boost op het scherm

Wanneer de motor wordt gestart, gaat het waarschuwingslampje "READY" uit en toont het instrumentenpaneel de beschikbaarheidsindicaties van Boost met informatie over het op dat moment beschikbare extra vermogen.

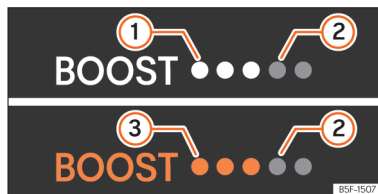

Afb. 6 Op het digitale instrumentenpaneel: weergave van de beschikbaarheid van Boost

- 1 Extra vermogen beschikbaar.
- 2 Extra vermogen niet beschikbaar.
- 3 Extra vermogen Boost geactiveerd.

Wanneer een sterke acceleratie wordt gevraagd (bijv. Kick-Down), wordt de Boost-functie geactiveerd. Daarbij rijdt het voertuig korte tijd op het maximale vermogen van de elek-

tro- en verbrandingsmotor. Dit wordt aangegeven doordat het gebied onder de toerenteller blauw wordt.

**i** Let op

De Boost-functie verbruikt veel energie en is daarom slechts korte tijd beschikbaar.

### ⚠ WAARSCHUWING

Wanneer het prestatievermogen van het elektrische systeem afneemt, kan dit leiden tot een verandering in het rijgedrag van het voertuig – bijvoorbeeld een andere acceleratierespons. Dit kan tot ongevallen en levensgevaarlijke verwondingen leiden.

- Pas de snelheid en rijstijl steeds aan het zicht, het weer, de wegomstandigheden, het verkeer en ook de ladingstoestand van de hoogvoltaccu aan.
- Zorg ervoor dat de hoogvoltaccu voldoende is opgeladen.

### Aanwijzingen op het scherm

#### Mogelijke aanwijzingen op het display in het instrumentenpaneel

Op het instrumentenpaneel kan diverse informatie worden getoond naargelang de wagen-uitrusting:

- Geopende portieren, motorkap en achterklep
- Waarschuwing- en informatieberichten

- Kilometer teller
- Tijd »» pag. 27
- Aanwijzingen van de radio en het navigatiesysteem
- Aanwijzingen van de telefoon
- Buitentemperatuur
- Aanwijzing van het kompas
- Standen van de keuzehendel
- Aanbevolen versnelling
- Gecombineerde actieradius (hybride wagens)
- Aanwijzing van de reisgegevens (multifunctie-indicatie) en menu's om diverse instellingen uit te voeren »» pag. 25
- Service-intervalindicatie »» pag. 27
- Snelheidswaarschuwing
- Snelheidswaarschuwing voor de winterbanden
- Statusindicatie van het start-stopsysteem »» pag. 183
- Tekens herkend door het systeem van verkeerstekenerkenning en waarschuwing dat de maximaal toegestane snelheid is overschreden
- Indicatie van de staat van de actieve cilinderregeling (ACT®) »» pag. 169
- Rijden met laag verbruik 
- Aanwijzingen van de bestuurdershulpsystemen

### Geopende portieren, motorkap en achterklep

Na ontgrendeling van de auto en tijdens het rijden toont het display van het instrumentenpaneel of een van de portieren, motorkap of achterklep openstaan; in dat geval klinkt ook een akoestisch signaal.

### Standen van de keuzehendel

De ingeschakelde keuzehendelstand wordt zowel naast de keuzehendel als op het display van het instrumentenpaneel aangegeven. Als de hendel zich in stand **D/S** of in stand **Tiptronic** bevindt, wordt op het display van het instrumentenpaneel de ingeschakelde versnelling getoond.

### Buitentemperatuurmeter

Indien de buitentemperatuur lager is dan ongeveer  $+4\text{ °C}$  ( $+39\text{ °F}$ ), gaat in de indicator buitentemperatuur daarnaast ook het "ijskristalsymbool" . Dit symbool blijft branden tot de buitentemperatuur hoger is dan  $+6\text{ °C}$  ( $+43\text{ °F}$ ) »» .

In de volgende situaties kan de aangegeven buitentemperatuur hoger zijn dan de werkelijke temperatuur door de warmte die de motor afgeeft:

- Wanneer de wagen stilstaat.
- Wanneer u erg traag rijdt.

### Aanbevolen versnelling

Tijdens het rijden kan op het display van het instrumentenpaneel de aanbevolen versnelling worden getoond om brandstof te besparen »» pag. 168.

### Kilometer teller

De totale kilometer teller registreert de totaal afgelegde afstand van de wagen.

### Indicatie van gecombineerde actieradius (hybride wagens)

De getoonde waarde wordt berekend en bijgewerkt naargelang de rijstijl. De actieradius kan dus zelfs variëren wanneer de brandstoftank vol is en de hoogvoltaccu volledig is opgeladen.

De actieradius kan toenemen indien comfortverbruikers zoals de airco of stoelverwarming in een lagere stand worden gezet of uitgeschakeld worden.

### Snelheidswaarschuwing voor de winterbanden

Indien de ingestelde maximumsnelheid wordt overschreden, wordt dit aangegeven op het display van het instrumentenpaneel.

In het infotainmentsysteem kunnen de instellingen voor de snelheidswaarschuwing worden uitgevoerd »» pag. 42.

### Aanwijzing van het kompas

Naargelang de uitvoering wordt, bij ingeschakeld contact, op het scherm van het instrumentenpaneel de richting waarin u rijdt aangegeven met een symbool, bijv. NW voor het noordwesten.

Wanneer het infotainmentsysteem is ingeschakeld en er geen actieve routebegeleiding is, wordt daarnaast ook de grafische voorstelling van een kompas getoond.

### Rijden met laag verbruik

Naargelang de uitrusting verschijnt tijdens het rijden op het display van het instrumentenpaneel de indicatie  wanneer de wagen zich in de staat met laag verbruik bevindt, dankzij de actieve cilinderregeling [ACT®] » pag. 169.

### WAARSCHUWING

Ook wanneer de buitentemperatuur hoger is dan het vriespunt, kan er ijs liggen op het wegdek en over bruggen.

- Het "ijskristalsymbool" geeft aan dat er gevaar van ijsvorming is.
- Bij buitentemperaturen boven +4 °C [+39 °F] kan er ook ijs zijn zonder dat het "ijskristalsymbool" gaat branden.
- De buitentemperatuurvoeler voert een meting ter oriëntatie uit.

### Let op

- Er zijn verschillende versies van het instrumentenpaneel, daarom kunnen ook de aanwijzingen op het scherm variëren. Bij wagens zonder weergave van waarschuwings- of informatieteksten op het display worden storings uitsluitend door controlelampjes weergegeven.
- Sommige aanwijzingen op het display van het instrumentenpaneel kunnen plots verborgen worden, bijv. door een inkomende oproep.
- Afhankelijk van de uitrusting kunnen bepaalde instellingen en indicaties ook via het infotainmentsysteem worden aangepast of getoond.
- Wanneer er verschillende waarschuwingen zijn, worden de overeenkomstige symbolen na elkaar gedurende een aantal seconden getoond. De symbolen blijven branden tot de storing is verholpen.
- Indien bij het inschakelen van het contact waarschuwingen worden getoond over storings, kunnen bepaalde instellingen mogelijk niet worden uitgevoerd en kan ook de informatie niet worden getoond. Ga in dat geval naar een gespecialiseerde werkplaats en vraag om de storings te elimineren.

### Indicator van de ritgegevens

De indicator van de ritgegevens toont diverse gegevens van de rit en verbruikswaarden.

### Omschakelen van de ene indicatie naar de andere

- Draai aan het rechter wielje van het multifunctiestuurwiel » pag. 38.

### Geheugen veranderen

- Naargelang de weergave selecteert u **Ritgegevens** en drukt u op de linkerpijl of de toets **OK** van het multifunctiestuurwiel.
  - **Sinds start:** Bij een ritonderbreking van meer dan 2 uur wordt het geheugen gewist.
  - **Sinds tanken:** Weergave en opslag van de verzamelde ritgegevens en verbruikswaarden. Bij het tanken wordt het geheugen gewist.
  - **Lange tijd:** Dit geheugen verzamelt de ritgegevens tot een maximum van 19 uur en 59 minuten of 99 uur en 59 minuten, of tot een maximum van 1999,9 km of 9999,9 km. Zodra een van deze maximumwaarden wordt overschreden (varieert naargelang de versie van het instrumentenpaneel) wordt het geheugen gewist.

### Geheugens van de ritgegevens wissen

- Selecteer uit de opties "**Sinds start**" of "**Lange tijd**" het geheugen dat u wilt verwijderen. Het geheugen "**Sinds tanken**" wordt alleen gewist bij het tanken.
- Toets **OK** van het multifunctiestuurwiel ongeveer 2 seconden ingedrukt houden.



### Selectie van weergaven

De selectie vindt handmatig plaats op het instrumentenpaneel met de toets  $\triangleleft$  van het multifunctiestuurwiel. Om de inhoud van de balk te openen, draait u het rechterwiel omhoog/omlaag.

- **Huidig verbruik:** Het actueel verbruik wordt tijdens het rijden gemeten in liters per 100 km; met de motor in werking en de wagen in stilstand, in liters/uur.
- **Gemiddeld verbruik:** Het gemiddelde brandstofverbruik wordt getoond zodra een afstand van ongeveer 300 meter is afgelegd.
- **Rijtijd:** Geeft de uren (h) en minuten (min) weer die verstreken zijn sinds het contact werd ingeschakeld.
- **Actieradius:** Geschatte afstand in km die nog kan worden afgelegd indien dezelfde rijstijl wordt aangehouden.
- **Actieradius AdBlue of  $\text{pH}$ :** Geschatte afstand in km die nog kan worden afgelegd met het huidige peil van de tank van AdBlue® indien dezelfde rijstijl wordt aangehouden. De indicatie verschijnt zodra de actieradius minder dan 2400 km bedraagt en kan niet worden uitgeschakeld.<sup>1)</sup>
- **Gereden afstand:** Afgelegde afstand in km sinds het contact werd ingeschakeld.

- **Gemiddelde snelheid:** De gemiddelde snelheid wordt getoond zodra een afstand van ongeveer 100 meter is afgelegd.
- **Boost/koppel:** geeft het vermogen en koppel van de verbrandingsmotor aan (het elektrisch rijden wordt niet getoond).
- **FAS:** beperkte weergave van de hulpsystemen.

### Indicatie van olietemperatuur

De motor bereikt zijn bedrijfstemperatuur wanneer, in normale rijomstandigheden, de olietemperatuur tussen **80 °C** (176 °F) en **120 °C** (248 °F) ligt. Indien de motor zwaar wordt belast en de buitentemperatuur is erg hoog, kan de temperatuur van de motorolie stijgen. Dit heeft verder geen gevolgen zolang geen melding verschijnt op het display via de controlelampjes  of  **>>> pag. 372.**

### Waarschuings- en informatieberichten

Bij het inschakelen van het contact of tijdens het rijden worden enkele functies en wagencomponenten gecontroleerd op hun toestand. De storingen worden getoond op het scherm van het instrumentenpaneel in de vorm van rode en gele waarschuwingssymbolen **>>> pag. 13**, samen met berichten en eventueel ook

een akoestisch signaal. De weergave van de berichten en symbolen kan verschillen naargelang de versie van het instrumentenpaneel.

De aanwezige storingen kunnen ook handmatig worden geraadpleegd. Daarvoor opent u het menu **Wagenstatus >>> pag. 37.**



#### Waarschuwing met prioriteit 1 (rood)

Het symbool knippert of gaat branden (deels vergezeld van akoestische waarschuwingen).

 **Rijd niet verder!** Gevaar! Controleer de defecte functie en elimineer de oorzaak. Vraag zo nodig hulp aan gespecialiseerd personeel.



#### Waarschuwing met prioriteit 2 (geel)

Het symbool knippert of gaat branden (deels vergezeld van akoestische waarschuwingen). Storingen en gebrek aan bedrijfsvloeistoffen kunnen schade aan de auto en panne veroorzaken. Controleer zo snel mogelijk de gebrekkige functie. Vraag zo nodig hulp aan gespecialiseerd personeel.



#### Verwijzing naar informatie in het instructieboekje

In het instructieboekje vindt u meer informatie over de waarschuwing.



#### Informatietekst

Geeft informatie over processen in de auto.

<sup>1)</sup> Niet in alle landen verkrijgbaar.

### De waarschuwingen en informatie openen

De aanwezige storingen kunnen ook worden geraadpleegd in het infotainmentsysteem:

- Druk op  >  **Voertuig > Voertuigstatus**  
» pag. 44.

### Tijd en datum

#### Tijd instellen in het infotainmentsysteem

- Druk op  >  **Instellingen** » pag. 38.
- Selecteer de menu-optie **Tijd en datum**.
- **OF** stel de datum en tijd in het menu **Service** van het instrumentenpaneel in.

### Menu Service

In het menu Service kunnen diverse instellingen plaatsvinden afhankelijk van de uitvoering.

#### Menu Service openen

- In de **klassieke weergave** gaat u naar de cirkel aan de linkerkant en selecteert u de kilometer teller; druk ongeveer 5 seconden op de toets **OK** van het multifunctiestuurwiel en laat de toets dan los.
- Vervolgens verschijnt het menu **Configuratielijst**, waar u kunt kiezen tussen **Menu service** of **Selectie van weergave** voor het in- of uitschakelen van de weergaven van het instrumentenpaneel.

### Service-intervalindicatie terugzetten

Selecteer het menu **Service** en volg de aanwijzingen op het display van het instrumentenpaneel.

#### Olieservice terugzetten

Selecteer het menu **Terugzetten olieservice** en volg de aanwijzingen op het display van het instrumentenpaneel.

#### Motorcode (LDM)

Selecteer het menu **Motorcodes**. De motorcode wordt links onderaan op het display in het instrumentenpaneel weergegeven.

#### Volgende service

Geeft aan wanneer de volgende onderhoudsbeurt in de werkplaats staat gepland.

#### Dag en tijd instellen

Selecteer het menu Service en volg de aanwijzingen op het display van het instrumentenpaneel.

### Onderhoudsintervallen

De service-intervalindicatie wordt weergegeven in het instrumentenpaneel en infotainmentsysteem.

Er zijn verschillende versies van instrumentenpanelen en infotainmentsystemen, daarom kunnen ook de versies en aanwijzingen van de schermen variëren.

Bij SEAT wordt een onderscheid gemaakt tussen servicebeurten met motorolieverversing (bijv. olieservice) en servicebeurten zonder motorolieverversing (bijv. inspectie).

In wagens met **Service volgens de tijd of de kilometerstand** zijn de service-intervallen al vooraf ingesteld.

In wagens met **LongLife Service** worden de intervallen afzonderlijk bepaald. Dankzij de technische vooruitgang is het onderhoudswerk aanzienlijk verminderd. De olie hoeft enkel verversd te worden wanneer de wagen dit nodig heeft. Om deze verversing te berekenen (max. 2 jaar), wordt rekening gehouden met de gebruiksomstandigheden van de wagen en de persoonlijke rijstijl. De aankondiging van de service verschijnt voor het eerst 20 dagen voor de berekende datum voor de overeenkomstige service. De nog resterende kilometers worden steeds op 100 km afgerond en de tijd op volledige dagen. Het actuele servicebericht kan niet geraadpleegd worden tot 500 km na de laatste service. Tot dan verschijnen enkel streepjes op de indicator.

### Herinnering volgende inspectiebeurt

Wanneer binnenkort een service of inspectie dient plaats te vinden, verschijnt een **service-herinnering** wanneer het contact wordt ingeschakeld.

Het aangegeven nummer is het aantal kilometer dat nog kan worden afgelegd of de tijd tot de volgende service.

### Datum van de onderhoudsbeurt

Wanneer **het moment van een service** of een **inspectie** is gekomen, klinkt een geluidssignaal bij inschakeling van het contact en gedurende enkele seconden kan het symbool van de steeksleutel  op het scherm verschijnen, alsook een van de volgende berichten:

- **Service nu!**
- **Inspectie laten uitvoeren, alstublieft.**
- **Olieservice nodig!**
- **Olieservice en inspectie nodig!**

### Een servicemededeling raadplegen

Wanneer het contact is ingeschakeld, de motor niet draait en de wagen stilstaat, kan de actuele servicemededeling geraadpleegd worden:

*Huidige servicedatum raadplegen in het infotainmentsysteem:*

- Druk op de functietoets  **Voertuig > Voertuigstatus > Service.**

*Datum raadplegen op het digitale instrumentenpaneel:*

- De servicedatum kan enkel worden geraadpleegd via het menu **Service >>>** pag. 27.

### Terugzetten van de service-intervalindicatie

Als de service **niet** uitgevoerd is in de werkplaats van een officiële SEAT dealer, kan de indicatie op de volgende wijze gereset worden:

- De service-intervalindicatie kan enkel worden teruggezet via het menu **Service >>>** pag. 27.

Zet de indicatie **niet** tussen de service-intervalten terug; doet u dit toch dan worden verkeerde waarden weergegeven.

Indien de olieservice handmatig wordt teruggezet, verandert de service-intervalindicatie naar een interval voor vaste service, ook in wagens met **Flexibele olieservice.**

#### **Let op**

- **Het servicebericht verdwijnt na enkele seconden, bij het starten van de motor of het drukken op de toets  van het multifunctiestuurwiel.**
- **In wagens met LongLife Service waarvan de accu gedurende langere tijd losgekoppeld is geweest, kan de datum van de volgende service niet berekend worden. Daarom kunnen de service-indicaties soms**

verkeerde berekeningen tonen. Houd u in dat geval aan de maximaal toegestane onderhoudsintervallen >>> pag. 399.

- **Indien de indicatie handmatig op nul wordt gezet, wordt het volgende service-interval weergegeven zoals in wagens met vaste service-intervallen. Geadviseerd wordt daarom om de service-intervalindicatie uitsluitend te laten resetten door een officiële dealer.**

## Slaperigheidsmonitor

### Inleiding tot thema



KRI-0124

**Afb. 7** Op het display van het instrumentenpaneel: symbool van de slaperigheidsmonitor.

De slaperigheidsmonitor informeert de bestuurder indien zijn/haar rijstijl wijst op vermoeidheid.

De slaperigheidsmonitor bepaalt het gedrag van de bestuurder aan het stuur en gebruikt deze informatie om zijn/haar vermoeidheid in

te schatten. Indien het systeem detecteert dat de bestuurder moe is, wordt dit visueel op het scherm van het instrumentenpaneel aangegeven met een controle- of waarschuwingslampje in combinatie met een aanvullend tekstbericht; er klinkt tevens een geluidssignaal »» pag. 30. Het tekstbericht op het scherm van het instrumentenpaneel wordt tussen 4 en 6 seconden getoond.

### Bedrijfscondities

Het gedrag aan het stuur wordt enkel geëvalueerd bij snelheden boven 65 km/h en vanaf dan enkel bij snelheden boven 60 km/h.

#### WAARSCHUWING

De slaperigheidsmonitor kan de oplettendheid van de bestuurder nooit vervangen en werkt uitsluitend binnen de grenzen van het systeem. Het kan dus zijn dat de slaperigheidsmonitor niet in staat is te detecteren of de bestuurder moe is in alle situaties en dat het systeem niet, te laat of op de verkeerde wijze reageert. Het risico op ongevallen en levensgevaarlijke letsels bestaat.

- Let altijd goed op en vertrouw niet enkel op het systeem. De bestuurder is op ieder moment verantwoordelijk voor zijn/haar rijgeschiktheid.
- Houd rekening met de grenzen die eigen zijn aan het systeem »» pag. 29.
- Rijd nooit wanneer u moe bent.

- **Pauzeer regelmatig en voldoende tijdens lange trajecten.**
- **Volg de informatie en aanwijzingen op het scherm van het instrumentenpaneel »» pag. 30.**

### Grenzen van het systeem die de slaperigheidsmonitor beïnvloeden

De slaperigheidsmonitor heeft beperkingen die eigen zijn aan het systeem. De volgende omstandigheden kunnen de werking van de slaperigheidsmonitor beperken of zelfs helemaal verhinderen:

- Snelheden onder 60 km/h.
- Snelheden boven 130 km/h.
- Wegen met veel bochten.
- Wegen in slechte staat.
- Slechte weersomstandigheden.
- Werkzaamheden op de wegen.
- Sportieve rijstijl.
- Een zware of zeer grote aanhangwagen trekken »» pag. 325.
- De bestuurder is afgeleid.

#### Let op

De slaperigheidsmonitor is ontwikkeld voor exclusief gebruik tijdens het rijden op snelwegen en hoofdwegen in goede staat.

### Microslaap

Bij microslaap (kortstondige dip) wordt er geen dringende waarschuwing gegeven.

### De slaperigheidsmonitor terugzetten

De slaperigheidsmonitor wordt in de volgende situaties teruggezet:

- Het contact wordt uitgeschakeld.
- De veiligheidsgordel van de bestuurder is losgemaakt en het bestuurdersportier staat open.
- Het voertuig stond meer dan 30 minuten stil.

### Rijden met de slaperigheidsmonitor

#### In- en uitschakelen

Naargelang het land wordt de slaperigheidsmonitor altijd geactiveerd bij inschakeling van de aandrijving van het voertuig. In dat geval toont het infotainmentsysteem een overzicht van de individuele systemen en functies die automatisch geactiveerd zijn in het ingangsmenu.

Indien gewenst kunt u de slaperigheidsmonitor handmatig uitschakelen in het infotainmentsysteem:

1. Open het menu **Hulpsystemen**.
2. Schakel de slaperigheidsmonitor in of uit in het overeenkomstige submenu »» pag. 42.

## Gevoeligheid instellen

U kunt de gevoeligheid van de slaperigheidsmonitor handmatig instellen en zo de snelheid waarmee het systeem reageert op het stuurgedrag beïnvloeden.

In het infotainmentsysteem:

1. Open het menu **Hulpssystemen**.
2. Open de **Slaperigheidsmonitor**.
3. Selecteer de gevoeligheid in het submenu **Gevoeligheid**» pag. 42.

## Berichten verbergen via het multifunctie-stuurwiel

1. Druk op de knop **OK** van het multifunctie-stuurwiel.

## Waarschuwingsniveaus van de aandachtsmontor van de bestuurder

Indien het systeem detecteert dat de bestuurder moe is, wordt dit visueel op het scherm van het instrumentenpaneel aangegeven met een controle- of waarschuwingslampje in combinatie met een aanvullend tekstbericht; er klinkt tevens een geluidssignaal. De waarschuwing wordt uitgezonden in drie niveaus.

### Waarschuwing van de slaperigheidsmonitor – Niveau 1



Het systeem heeft gedetecteerd dat de bestuurder moe begint te zijn. Er klinkt een geluidssignaal. Op het scherm van het instrumentenpaneel verschijnt een wit controlelampje samen met een tekstbericht. Overweeg om een pauze te nemen.

### Waarschuwing van de slaperigheidsmonitor – Niveau 2



Het systeem heeft gedetecteerd dat de bestuurder steeds vermoeider is. Er klinkt een geluidssignaal. Op het scherm van het instrumentenpaneel verschijnt een rood waarschuwingslampje samen met een tekstbericht. Overweeg om weldra een pauze te nemen.

### Waarschuwing van de slaperigheidsmonitor – Niveau 3



Ernstig risico gedetecteerd. Er klinkt een geluidssignaal. Op het scherm van het instrumentenpaneel verschijnt een rood waarschuwingslampje samen met een tekstbericht. Ernstig verkeersrisico. Stop zo snel mogelijk met rijden en ga naar een plek in de buurt om een pauze te nemen.

## Informatie naargelang de tijd



De slaperigheidsmonitor detecteert dat de bestuurder al 4,5 uur aan het rijden is zonder pauze, zonder dat vermoeidheid is vastgesteld. Op het scherm van het instrumentenpaneel verschijnt een wit controlelampje samen met een tekstbericht. Overweeg om een pauze te nemen.

## Oplossing van problemen



### De beschikbaarheid van de slaperigheidsmonitor is beperkt

Er klinkt een geluidssignaal. Er verschijnt een geel controlelampje samen met een tekstbericht op het scherm van het instrumentenpaneel. De beschikbaarheid van de slaperigheidsmonitor is beperkt.

- Storing of defect. Schakel het aandrijfsysteem van de wagen uit en weer in.
- Indien het probleem zich blijft voordoen, ga dan naar een gespecialiseerde werkplaats. SEAT raadt u aan om daarvoor een officiële dealer te raadplegen.





## De slaperigheidsmonitor is niet beschikbaar

Er klinkt een geluidssignaal. Er verschijnt een geel controlelampje in combinatie met het centrale gele lampje. Er verschijnt tevens een tekstbericht op het scherm van het instrumentenpaneel en in het menu **Wagenstatus**.

- Storing of defect. Schakel het aandrijfsysteem van de wagen uit en weer in. Controleer de instellingen van de slaperigheidsmonitor in het infotainmentsysteem »» pag. 42.
- De grenzen van het systeem zijn overschreden.
- Indien het probleem zich blijft voordoen, ga dan naar een gespecialiseerde werkplaats. SEAT raadt u aan om daarvoor een officiële dealer te raadplegen.

## Aandachtsmonitor van de bestuurder

### Inleiding tot thema



**Afb. 8** Op het display van het instrumentenpaneel: Symbool van de aandachtsmonitor van de bestuurder

**De aandachtsmonitor informeert de bestuurder indien zijn/haar gedrag aan het stuur erop wijst dat hij/zij niet voldoende aandachtig is.**

De aandachtsmonitor evalueert de handelingen van de bestuurder om te bepalen of hij/zij afgeleid is. Indien het systeem detecteert dat de bestuurder afgeleid is, wordt dit op het scherm van het instrumentenpaneel aangegeven met een controle- of waarschuwingslampje in combinatie met een aanvullend tekstbericht; naargelang de configuratie kan ook een geluidssignaal klinken »» pag. 32. Het tekstbericht op het scherm van het instrumentenpaneel wordt tussen 4 en 6 seconden getoond.

### Voorwaarden voor werking

Het gedrag aan het stuur wordt enkel geëvalueerd bij snelheden boven 10 km/h.



### WAARSCHUWING

De aandachtsmonitor kan de oplettendheid van de bestuurder nooit vervangen en werkt uitsluitend binnen de grenzen van het systeem. Het kan dus zijn dat de aandachtsmonitor niet in staat is te detecteren of de bestuurder aandacht besteedt in alle situaties en dat het systeem niet, te laat of op de verkeerde wijze reageert. Het risico op ongevallen en levensgevaarlijke letsels bestaat.

- Let altijd goed op en vertrouw niet enkel op het systeem. De bestuurder is op ieder moment verantwoordelijk voor zijn/haar rijgeschiktheid.
- Houd rekening met de grenzen die eigen zijn aan het systeem »» pag. 32.
- Laat u niet afleiden terwijl u rijdt.
- Pas de persoonlijke configuratie van het voertuig aan voordat u vertrekt.
- Volg de informatie en aanwijzingen op het scherm van het instrumentenpaneel »» pag. 32.



### Let op

Laat het systeem bij een storing nakijken in een gespecialiseerde werkplaats. SEAT raadt u aan om daarvoor een officiële dealer te raadplegen.

## Grenzen van het systeem die de aandachtsmonitor van de bestuurder beïnvloeden

De aandachtsmonitor van de bestuurder heeft beperkingen die eigen zijn aan het systeem. De volgende omstandigheden kunnen de werking van de aandachtsmonitor beperken of zelfs helemaal verhinderen:

- Snelheden onder 10 km/h.
- Sterke afleiding van de bestuurder door externe invloeden, zoals het verkeer.
- Sterke afleiding van de bestuurder door handelingen die geen verband houden met het voertuig [bijvoorbeeld gebruik van een mobiel toestel].

## Rijden met de aandachtsmonitor van de bestuurder

### In- en uitschakelen

De aandachtsmonitor van de bestuurder kan handmatig worden in- en uitgeschakeld.

In het infotainmentsysteem:

1. Open het menu **Hulpsystemen**.
2. Schakel de aandachtsmonitor in of uit in het overeenkomstige submenu »» pag. 42.

### Let op

Indien de functie handmatig werd uitgeschakeld tijdens de laatste rit, blijft deze instelling behouden wanneer het voertuig opnieuw wordt gestart.

### Akoestische waarschuwing in- en uitschakelen

1. Open het menu **Hulpsystemen**.
2. Open **Aandachtsmonitor**.
3. Activeer of deactiveer de akoestische waarschuwing in de overeenkomstige optie »» pag. 42.

### Gevoeligheid instellen

U kunt de gevoeligheid van de aandachtsmonitor handmatig instellen en zo de snelheid waarmee het systeem reageert op het stuurgedrag beïnvloeden.

In het infotainmentsysteem:

1. Open het menu **Hulpsystemen**.
2. Open **Aandachtsmonitor**.
3. Selecteer de gevoeligheid in het submenu **Gevoeligheid** »» pag. 42.

### Berichten verbergen via het multifunctiestuurwiel

1. Druk op de knop **OK** van het multifunctiestuurwiel.

## Waarschuwningsniveaus van de aandachtsmonitor van de bestuurder

Indien het systeem detecteert dat de bestuurder afgeleid is, wordt dit op het scherm van het instrumentenpaneel aangegeven met een controle- of waarschuwingslampje in combinatie met een aanvullend tekstbericht; naargelang de configuratie kan ook een geluidssignaal klinken. De waarschuwing wordt uitgezonden in drie niveaus.

### Waarschuwing van de aandachtsmonitor van de bestuurder – Fase 1



Afleiding gedetecteerd.

Naargelang de configuratie kan een geluidssignaal klinken. Op het scherm van het instrumentenpaneel verschijnt een wit controlelampje samen met een tekstbericht. Stop andere handelingen en richt uw aandacht op het verkeer.

### Waarschuwing van de aandachtsmonitor van de bestuurder – Fase 2



Risico gedetecteerd.

Naargelang de configuratie kan een geluidssignaal klinken. Op het scherm van het instrumentenpaneel verschijnt een rood waarschuwingslampje samen met een tekstbericht. Stop andere handelingen en richt uw aandacht op het verkeer.

### Waarschuwing van de aandachtsmonitor van de bestuurder – Fase 3



Ernstig risico gedetecteerd.

Er klinkt een geluidssignaal. Op het scherm van het instrumentenpaneel verschijnt een rood waarschuwingslampje samen met een tekstbericht. Ernstig verkeersrisico. Stop andere handelingen meteen en richt uw aandacht op het verkeer.

### Oplossing van problemen



#### De beschikbaarheid van de aandachtsmonitor bestuurder is beperkt

Er klinkt een geluidssignaal. Er verschijnt een geel controlelampje samen met een tekstbericht op het scherm van het instrumentenpaneel. De beschikbaarheid van de aandachtsmonitor is beperkt.

- Storing of defect. Schakel het aandrijfsysteem van de wagen uit en weer in.
- Indien het probleem zich blijft voordoen, ga dan naar een gespecialiseerde werkplaats. SEAT raadt u aan om daarvoor een officiële dealer te raadplegen.



#### Aandachtsmonitor bestuurder is niet beschikbaar

Er klinkt een geluidssignaal. Het gele waarschuwingslampje gaat branden op het instrumentenpaneel in combinatie met het centrale gele lampje. Er verschijnt tevens een tekstbericht op het scherm van het instrumentenpaneel en in het menu **Wagenstatus**.

- Raadpleeg de oorzaken en voorgestelde oplossingen die staan beschreven in de informatie van de aandachtsmonitor »» pag. 42.
- Storing of defect. Schakel het aandrijfsysteem van de wagen uit en weer in. Controleer de instellingen van de aandachtsmonitor in het infotainmentsysteem »» pag. 42.
- De grenzen van het systeem zijn overschreden.
- Indien het probleem zich blijft voordoen, ga dan naar een gespecialiseerde werkplaats. SEAT raadt u aan om daarvoor een officiële dealer te raadplegen.

## Systeem van verkeerstekenerkenning

### Inleiding tot thema<sup>1)</sup>

Het systeem van verkeerstekenerkenning registreert de standaard verkeersborden met een camera die centraal aan de bovenzijde van de voorruit is geplaatst, aan de basis van de binnenspiegel. Het informeert over snelheidsbeperkingen, inhaalverboden en gevarenborden die het herkent.

Binnen zijn beperkingen toont het systeem ook een aanvullend bord om bijv. tijdelijke verboden aan te geven. Zelfs op trajecten zonder verkeerstekens kan het systeem de geldende snelheidsbeperkingen tonen.

Het systeem van verkeerstekenerkenning werkt niet in alle landen. Houd hier rekening mee wanneer u reist naar het buitenland.

De verkeerstekenerkenning wordt steeds geactiveerd bij inschakeling van het contact.

### Weergave op het scherm

In Duitsland toont het systeem op snel- en autowegen naast de snelheidsbeperkingen en inhaalverboden ook de verkeerstekens van het einde van een verbod. In alle andere landen wordt in plaats daarvan de op dat moment geldende snelheidsbeperking getoond.

<sup>1)</sup> Niet in alle markten verkrijgbaar.

De verkeerstekens herkend door het systeem worden getoond op het scherm van het instrumentenpaneel en, naargelang het ingebouwde navigatiesysteem, ook in het infotainmentsysteem.

### Verkeerstekens weergeven

Nadat de informatie van de camera, het navigatiesysteem en de actuele gegevens van de wagen zijn gecontroleerd en geëvalueerd, worden maximaal twee verkeerstekens getoond samen met een algemeen aanvullend bord:

- **Eerste plaats:** Het bord dat op dat moment geldt voor de bestuurder verschijnt links op het scherm, bijv. een verbod om sneller dan 130 km/h (80 mph) te rijden.
- **Tweede plaats:** Op de tweede plaats kan een ander verkeersteken worden getoond, zoals een gevarenbord.
- **Aanvullend bord:** Wanneer een aanvullend bord wordt gedetecteerd, bijv. voor tijdelijke beperkingen, wordt dit onder het geldende verkeersteken getoond.

### Teken van verboden toegang

De verkeerstekenherkenning waarschuwt op het instrumentenpaneel wanneer u voorbij een bord van verboden toegang in een eenrichtingsweg of een oprit van een snelweg of auto-weg rijdt.

### WAARSCHUWING

De technologie van het systeem van verkeerstekenherkenning kan de limieten opgelegd door de natuurkundige wetten niet overwinnen en werkt enkel binnen de eigen grenzen van het systeem. Het hogere comfort dat dit systeem meebrengt mag u er niet toe aanzetten om meer risico's te nemen. Ondanks het systeem moet de bestuurder te allen tijde opmerkzaam blijven.

- Pas uw snelheid en rijstijl aan het zicht, het weer, het wegdek en het verkeer aan.
- Beperkt zicht, duisternis, donker, sneeuw, regen en nevel kunnen ertoe leiden dat het systeem de verkeerstekens niet of niet correct toont.
- Indien het gezichtsveld van de camera vuil, afgedekt of beschadigd is, wordt de werking van het systeem mogelijk beperkt.

### WAARSCHUWING

De rijadviezen en verkeerstekens die het systeem van verkeerstekenherkenning geeft kunnen afwijken van de huidige situatie.

- Het systeem zal mogelijk niet alle verkeerstekens correct herkennen en tonen.
- Verkeersborden en -voorschriften hebben voorrang op de aanbevelingen en indicaties van het systeem.

### Beperkte werking

Het systeem van verkeerstekenherkenning heeft een aantal beperkingen. De volgende gevallen kunnen ertoe leiden dat het systeem beperkt of helemaal niet werkt:

- Bij slecht zicht bijv. sneeuw, regen, mist of dichte nevel.
- Bij verblinding, bijv. door tegemoetkomend verkeer of zonschijn.
- Bij het rijden met grote snelheid.
- Indien de camera bedekt of vuil is.
- Indien de verkeersborden gedeeltelijk of volledig bedekt zijn, bijv. door bomen, sneeuw, vuil of andere voertuigen.
- Indien de verkeersborden niet voldoen aan de voorschriften.
- Indien de verkeersborden beschadigd of gebogen zijn.
- In het geval van wisselende informatiepanelen (variabele aanwijzing van verkeerstekens met led of andere verlichtingssystemen).
- Indien kaarten worden gebruikt in het navigatiesysteem die niet up-to-date zijn.
- Indien stickers van verkeerstekens zijn gekleefd op voertuigen, bijv. snelheidsbegrenzingen op vrachtwagens.

### Rijden met de snelheidswaarschuwing

#### Voorwaarden voor werking

De snelheidswaarschuwing waarschuwt u bij snelheden boven 20 km/u.

#### In- en uitschakelen

Naargelang het land wordt de snelheidswaarschuwing altijd ingeschakeld bij inschakeling van het contact.

Indien gewenst kunt u de snelheidswaarschuwing handmatig uitschakelen in het infotainmentsysteem:

1. Open het menu **Hulpsystemen**.
2. Schakel de snelheidswaarschuwing in of uit in het overeenkomstige submenu.

**OF:** op het multifunctiestuurwiel:

1. Open het menu hulpsystemen door te drukken op de knop .
2. Selecteer **Snelheidswaarschuwing** en schakel deze optie uit.

#### Akoestische waarschuwing in- en uitschakelen

In het infotainmentsysteem:

1. Open het menu **Hulpsystemen**.
2. Open de **Snelheidswaarschuwing**.
3. Activeer of deactiveer de akoestische waarschuwing in de overeenkomstige optie **>>> pag. 42**.

#### Let op

De akoestische waarschuwing wordt altijd geactiveerd bij inschakeling van het contact.

#### Instelling van waarschuwingsdrempel

U kunt de waarschuwingsdrempels van de snelheidswaarschuwing handmatig instellen.

In het infotainmentsysteem:

1. Open het menu **Hulpsystemen**.
2. Open de **Snelheidswaarschuwing**.
3. Om het niveau van de waarschuwingsdrempels te selecteren, drukt u op  in de menu-optie **Waarschuwing bij overschrijden** **>>> pag. 42**.

#### Let op

Bij inschakeling van het contact worden de drempels van de snelheidswaarschuwing altijd teruggezet naar de standaardwaarde.

#### Activering en deactivering van het geluidssignaal voor snelheidswijziging

Het geluidssignaal voor snelheidswijziging informeert de bestuurder akoestisch over een verandering in de snelheidsbeperkingen. Indien gewenst kan het geluidssignaal handmatig worden uitgeschakeld.

In het infotainmentsysteem:

1. Open het menu **Hulpsystemen**.
2. Open de **Snelheidswaarschuwing**.
3. Activeer of deactiveer het geluidssignaal in de overeenkomstige optie **>>> pag. 42**.

#### Storingsmeldingen verbergen via het multifunctiestuurwiel

1. Druk op de knop **OK** van het multifunctiestuurwiel.

#### Aanhangwagenmodus

In wagens met af fabriek geïnstalleerde trekhaak en aanhangwagen die elektrisch ermee verbonden is, kan de herkenning van verkeerstekens die van toepassing kunnen zijn op het voertuig wanneer het een aanhangwagen sleept, zoals snelheidsbeperkingen en borden voor inhaalverbod, worden in- en uitgeschakeld in de instellingen van het voertuig van het infotainmentsysteem.

In aanhangwagenmodus kan de herkenning van geldige snelheidsbeperkingen zich aanpassen aan het type aanhangwagen en aan de specifieke wettelijke bepalingen van elk land.

In het infotainmentsysteem:

1. Open het menu **Hulpssystemen**.
2. Open de **Aanhangwagenherkenning**.
3. Om de waarschuwingsdrempel aan te passen aan de aanhangwagenmodus, drukt u op  $\checkmark$  in de menu-optie **Waarschuwing bij overschrijden**.

### Waarschuwningsniveaus van de snelheidswaarschuwing

Indien het systeem detecteert dat de toegestane maximumsnelheid is overschreden, wordt dit visueel aangegeven op het scherm van het instrumentenpaneel door het knipperen van de snelheidslimiet vastgesteld door het systeem;

naargelang de configuratie kan ook een geluidssignaal te horen zijn. Een waarschuwing wordt uitgezonden in twee niveaus.



**Afb. 9** Op het scherm van het instrumentenpaneel: overtreding van de toegestane maximumsnelheid gedetecteerd (illustratie).

#### Snelheidswaarschuwing - Niveau 1

Overtreding van de toegestane maximumsnelheid gedetecteerd. De snelheidslimiet gedetecteerd door het systeem knippert continu op het instrumentenpaneel en, naargelang de uitrusting, op het head-up display  $\ggg$  **afb. 9**.

#### Snelheidswaarschuwing - Niveau 2

Aanhoudende overtreding van de toegestane maximumsnelheid gedetecteerd.

Er klinkt een geluidssignaal. De snelheidslimiet gedetecteerd door het systeem knippert continu op het instrumentenpaneel en, naargelang de uitrusting, op het head-up display  $\ggg$  **afb. 9**.

#### **i** Let op

- Het tweede waarschuwingsniveau wordt geactiveerd indien de snelheid boven de limiet blijft liggen.
- Het tweede waarschuwingsniveau wordt weer geannuleerd wanneer de bestuurder de snelheid actief verlaagt.

### Oplossing van problemen

#### **!** **De geavanceerde verkeerstekherkenning is niet beschikbaar**

Op het scherm van het instrumentenpaneel verschijnt een geel controlelampje in combinatie met het centrale gele lampje. Er verschijnt tevens een tekstbericht op het scherm van het instrumentenpaneel en in het menu **Wagenstatus**.

Berichten van het systeem van verkeerstekherkenning:

- **"Verkeerstekassistente: voorruit schoonmaken, alstublieft"**
  - De voorruit is vuil aan de camera of het zicht van de camera is beperkt door meteorologische omstandigheden. Maak de voorruit schoon  $\ggg$  pag. 402.

- Het zicht van de camera is gewijzigd door toegevoegde stukken of stickers. Houd het gebied rond de camera vrij » pag. 201.

- De camera is verplaatst of beschadigd, bijv. door schade aan de voorruit. Controleer of er zichtbare schade is.

### • "Storing: verkeerstekenassistent"

- Er is een storing in het systeem. Laat het systeem door een gespecialiseerde werkplaats controleren.

### • "Snelheidswaarschuwing is momenteel niet beschikbaar"

- De snelheidswaarschuwingfunctie van het systeem van verkeerstekenherkenning is defect. Indien het probleem zich blijft voordoen, laat het systeem dan door een gespecialiseerde werkplaats controleren.

### • "Verkeerstekenassistent is momenteel beperkt"

- Er worden geen gegevens overgebracht door het navigatiesysteem. Controleer of het navigatiesysteem beschikt over actuele kaarten.

- **OF:** de auto bevindt zich in een streek die niet is opgenomen in de kaart van het navigatiesysteem.

Indien het probleem zich blijft voordoen, laat het systeem dan door een gespecialiseerde werkplaats controleren.

### De geavanceerde verkeerstekenherkenning bevindt zich buiten het werkingsgebied

Er verschijnt een bericht op het display van het instrumentenpaneel met de volgende tekst "**Verkeerstekenassistent: buiten het gebruiksgebied**".

• Er zijn geen gegevens beschikbaar voor deze regio. Het geavanceerd systeem van verkeerstekenherkenning is niet compatibel in het land waarin men momenteel rijdt.



### Snelheidswaarschuwingssysteem gedeeltelijk uitgeschakeld

Op het scherm van het instrumentenpaneel verschijnt een wit controlelampje. De vooraf vastgelegde configuratie van de snelheidswaarschuwing is gewijzigd:

• Controleer of de snelheidswaarschuwing is uitgeschakeld » pag. 35.

• Controleer of de akoestische waarschuwing is ingeschakeld » pag. 35.

• Controleer of de vooraf vastgelegde waarschuwingdrempel is gewijzigd » pag. 35.

## Bediening van het instrumentenpaneel

### Inleiding tot thema

Bij ingeschakeld contact is het mogelijk de verschillende functies van het display te raadplegen door te navigeren door de menu's.

Bij wagens met multifunctiestuurwiel kan de multifunctie-indicatie uitsluitend worden bediend via de knoppen aan dat stuurwiel.

Een aantal opties van het menu kan enkel geraadpleegd worden wanneer het voertuig stilstaat.

### Menu's van het instrumentenpaneel

Het aantal beschikbare menu's en getoonde gegevens hangt af van het elektronisch systeem en de uitrusting van de auto.

• Wagenstatus » pag. 26.

• Rijgegevens » pag. 25.

• Hulpsystemen.

- Front Assist On/Off » pag. 219

- ACC (enkel weergave) » pag. 212

- Lane Assist On/Off » pag. 223

- Travel Assist » pag. 225

- Side Assist On/Off » pag. 232

- Snelheidswaarschuwing On/Off » pag.

35

- Navigatiesysteem.
- Audio.
- Telefoon.

### ⚠ WAARSCHUWING

Iedere afleiding van de bestuurder kan een ongeluk en persoonlijk letsel tot gevolg hebben.

- Gebruik de menu's op het display van het instrumentenpaneel nooit tijdens het rijden.

### 🕒 LET OP

Controleer de instellingen van het systeem nadat de accu van 12 volt is opgeladen of vervangen. Bij een onderbreking van de stroomvoorziening kan het zijn dat de systeeminstellingen slecht zijn afgesteld of zijn gewist.

## Bediening met het multifunctiestuurwiel

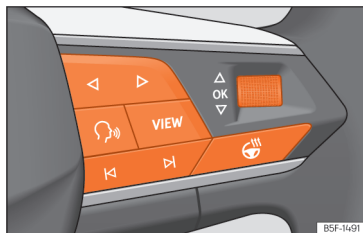

**Afb. 10** Rechterzijde van het multifunctiestuurwiel: toetsen om de menu's en aanwijzingen van het instrumentenpaneel te gebruiken (naargelang de versie).

Zolang er een waarschuwing met prioriteit 1 >>> pag. 26 is, hebt u toegang tot geen enkel menu. Sommige waarschuwingen kunnen worden bevestigd en verborgen met de toets **OK** van het multifunctiestuurwiel >>> **afb. 10**.

### Een menu of aanwijzing selecteren

- Schakel het contact in.
- Indien een bericht of het symbool van een auto wordt getoond, drukt u op de toets **OK** >>> **afb. 10**; indien nodig verscheidene malen.
- Om van menu te veranderen, gebruikt u de toetsen <of >.

- Om het getoonde menu of de aanwijzing te openen, drukt u op de toets **OK** of wacht u enkele seconden tot het menu of de aanwijzing automatisch wordt geopend.

### Instellingen uitvoeren in de menu's

- In het getoonde menu draait u aan het rechter wielje van het multifunctiestuurwiel tot de gewenste menu-optie is gemarkeerd. De optie verschijnt gemarkeerd.
- Druk op de toets **OK** om de gewenste wijzigingen uit te voeren. Een markering geeft aan dat de functie of het systeem in kwestie is geactiveerd.

### Terugkeren naar de menuselectie

- Toets <of > indrukken.

## Bediening en weergave in het infotainmentsysteem

### Inleiding tot thema

Het infotainmentsysteem brengt belangrijke functies en systemen van de wagen in een enkele centrale bediening samen, bijv. airco, menu-instellingen, radio- of navigatiesysteem.

Het aantal beschikbare menu's en de benaming van de verschillende opties voor de menu's hangt af van de elektronica en de uitrusting van de wagen.



### Algemene informatie over de bediening

Algemene informatie over de bediening van het infotainmentsysteem en over de waarschuwings- en veiligheidsmeldingen waarmee rekening moet worden gehouden is te vinden in **»» pag. 277**.

### Navigeren door de verschillende menu's en ze selecteren

- Schakel het contact in.
- Indien het is uitgeschakeld, zet dan het infotainmentsysteem aan.
- De selectie van de verschillende menu's gebeurt rechtstreeks op het aanraakscherm door middel van teksten, pictogrammen of toetsen.

Indien het vakje aangevinkt is , is de functie actief.

Door te drukken op de menu-toets  wordt altijd het laatst actieve menu opgeroepen.

Wijzigingen uitgevoerd aan de instellingsmenu's worden automatisch bewaard na het sluiten van de menu's.

**Schuifbalk:** sommige menu's en functies tonen meer inhoud boven of onder hetgeen op dat moment verschijnt op het scherm, bijvoorbeeld lange lijsten van instellingen. Klik op de schuifbalk en trek hem naar boven of onderen.

### Tutorial

De eerste maal dat het infotainmentsysteem wordt ingeschakeld wordt een tutorial van het systeem geopend, met een korte beschrijving van de belangrijkste functies en de gebruikswijze.

### Help

In het menu **Help** vindt u bijkomende informatie en tips voor gebruik van het infotainmentsysteem.

### WAARSCHUWING

**Iedere afleiding kan tot een ongeval leiden met het daaraan verbonden risico van verwondingen. Het bedienen van het infotainmentsysteem kan u van het verkeer afleiden.**

### Let op

**Nadat u de motor hebt gestart met volledig lege of recent vervangen 12 volt-accu, kunnen een aantal instellingen van het systeem (zoals de tijd, datum, gepersonaliseerde comfortinstellingen en programmeringen) en de gebruikersaccounts slecht afgesteld of gewist zijn. Controleer en corrigeer die instellingen wanneer de accu voldoende is opgeladen.**

## Uitleg van de functietoetsen

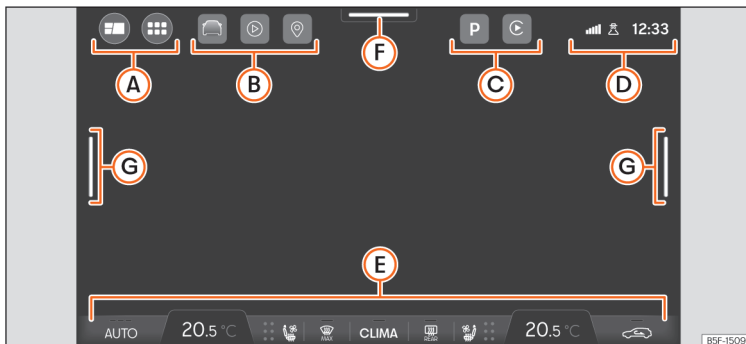

**Afb. 11** Schematische weergave: Overzicht van de mogelijke functietoetsen op het beeldscherm.

### Bovenste deel van het scherm

- A** Weergavemodus van het hoofdmenu:
  - ☰: startscherm met weergaven van widgets.
  - ☰: hoofdmenu in rastermodus (functies van het infotainmentsysteem).
- B** Snelkoppelingen naar de functies van het infotainmentsysteem met mogelijkheid om functies toe te voegen of te verwijderen.
- C** Actieve functies die niet worden weergegeven in het gebied **B**.
- D** **Statusbalk.** Informatiebalk over staat van het systeem, bijvoorbeeld: tijd, mobiel bereik, staat van telefoonlading, staat van Qi-lader, privacymodus van de gebruiker.

### Onderste deel van het scherm

- E** **Climabar** >>> pag. 153.

### Segmenten

- F** Scrol naar beneden om het bedieningscentrum en de systeemmeldingen te bekijken.
- G** De weergave van de actieve functie op het startscherm wijzigen. In **Navigatie** bijvoorbeeld gaat de weergave van Kaart naar Informatie over de routegeleiding; in **Parkeerhulp** verandert Weergave van de achtercamera naar Staat van het manoeuvre.

## Initiële configuratiehulp.



**Afb. 12** Schematische weergave: Initiële configuratiehulp.

De initiële configuratiehulp helpt u om het infotainmentsysteem bij het eerste gebruik in te stellen.

Telkens u het infotainmentsysteem aansluit, verschijnt het initiële configuratiescherm »» **afb. 12** indien niet alle parameters zijn ingesteld (gemarkeerd met "✓") of u niet hebt gedrukt op de functietoets **Niet meer weergeven**.

Configuratie-opties:

- A** Druk hierop om het menu voor basisconfiguratie van het infotainmentsysteem te openen, zoals huisadres, verbinding met de mobiele telefoon, radiozenders enz.
- B** Druk hierop om het menu voor geavanceerde configuratie van het infotainmentsysteem te openen.



**Niet meer weergeven** Schakelt de mogelijkheid om het infotainmentsysteem te configureren uit. Indien u de initiële configuratie wilt uitvoeren, kan dat via **Instellingen**.

**Stoppen** Indrukken om de configuratie af te sluiten na toepassing van een of meer instellingen in het hoofdmenu van het hulpsysteem.

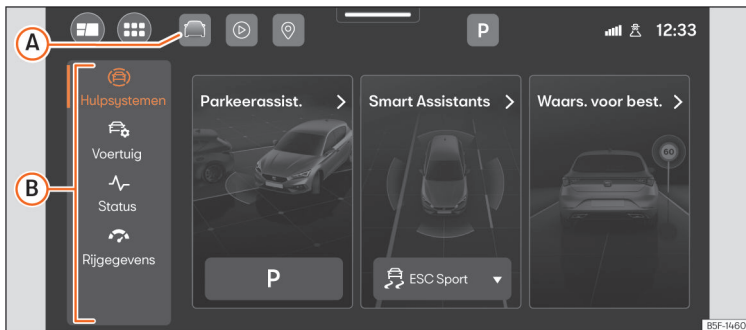
## Hulpsystemen en instellingen van de wagen



**Afb. 13** Schematische weergave: Hulpsystemen en instellingen van de wagen.

Door te drukken op  » **afb. 13 A** of in het hoofdmenu te drukken op  **Voertuig** wordt het menu van de hulpsystemen en instellingen van de wagen geopend. Door vervolgens te drukken op een van de menu's aan de linkerkant **B** wordt het geselecteerde menu van instellingen of hulpsystemen op het scherm getoond.

De hoeveelheid hulpsystemen en instellingen hangt af van de versie en het land in kwestie.

### Hulpsystemen

#### • Parkeerassistentie

- Automatische activering van de parkeerrem » » » pag. 236
- Inparkeersysteem » » » pag. 241
- Uitparkeerassistent (Rear Cross Traffic Alert) » » » pag. 254

#### • Smart Assistants

- ESC, remstabiliserings- en remhulpsystemen activeren/deactiveren » » » pag. 197
- Start-stopsysteem activeren/deactiveren » » » pag. 183
- Snelheidsbegrenzer » » » pag. 207

- Automatische afstandsregeling (ACC) » » » pag. 212
- Waarschuwingssysteem voor verlaten rijstrook (Lane Assist) » » » pag. 223
- Noodremhulpsysteem (Front Assist) » » » pag. 219
- Rijhulpsysteem (Travel Assist) » » » pag. 225
- Noodhulpsysteem (Emergency Assist) » » » pag. 230
- Bergafdaalhelp.
- Voorspellende snelheidsregeling » » » pag. 217
- Auto Hold » » » pag. 238
- Eco-assistent » » » pag. 211

### • **Waarsch. v. bestuurd.**

- Vermoeidheidswaarschuwing »» pag. 28.
- Snelheidswaarschuwing »» pag. 33.
- Rijstrookwisselhulp (Side Assist) »» pag. 232
- Uitstapwaarschuwing »» pag. 255.
- Aanhangwagenherkenning »» pag. 332.
- Gevarenwaarschuwing »» pag. 217.

### **Voertuig**

- Instrumentenpaneel »» pag. 23
- Verlichting »» pag. 141.
- Spiegels »» pag. 146
- Slot »» pag. 101
- Licht »» pag. 135
- Ruiten »» pag. 146
- Banden »» pag. 394
- Ruitenwisser voor »» pag. 144
- E-aandrijving (hybride wagens PHEV)  
»» pag. 178
- Stoelen »» pag. 128

## Informatie over de wagen



**Afb. 14** Schematische weergave: Informatie en status van de wagen.

Door te drukken op **Voertuig** van het hoofdmenu wordt het menu **Voertuig** geopend met de volgende submenu's:

**Hulpsystemen** >>> pag. 42

**Voertuiginstellingen** >>> pag. 42

### Voertuigstatus

Er worden waarschuwingen over storingen, incidenten, opslag van de bandenspanning of informatie over de volgende inspectiebeurt getoond.

### Rijgegevens

Het gemiddelde verbruik, de gemiddelde snelheid, afgelegde afstand, rijtijd en actieradius worden getoond. Er zijn 3 geheugens: "Sinds start", "Lange tijd" en "Sinds tanken".

De geheugens "Sinds start" en "Lange tijd" kunnen worden teruggezet door te drukken op de knop .

## Vertrekmenu

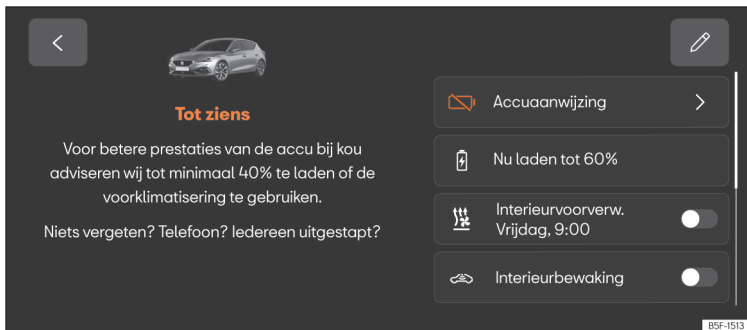

Afb. 15 Schematische voorstelling: vertrekmenu.

In het vertrekmenu kunnen een aantal functies worden ingesteld voordat u de wagen verlaat. Bij uitschakeling van het contact wordt het vertrekmenu in het infotainmentsysteem getoond.

De getoonde elementen hangen af van de uitrusting en zijn mogelijk enkel in bepaalde omstandigheden beschikbaar. De functies die kunnen worden ingesteld zijn onder meer:

- De hoogvoltaccu opladen
- Direct verwarmen of voorverwarmen
- Interieurbewaking
- Parkeermanoeuvre opslaan



### Verbergen

Bij het verlaten van de wagen wordt het vertrekmenu automatisch verborgen. Naargelang de uitrusting wordt het ook na enige tijd verborgen.

- Om het vertrekmenu handmatig te verbergen, drukt u op .

### Instellen

U kunt de volgorde van de getoonde elementen aanpassen.

- Druk op .
- Rangschik de elementen volgens uw voorkeur.
- Druk opnieuw op .

# Veiligheid

## Veilig rijden

### Veilig op weg

#### WAARSCHUWING

- In dit hoofdstuk vindt u belangrijke informatie over hoe u en uw bijrijders met uw wagen om kunnen gaan. De overige belangrijke informatie die u moet kennen voor uw eigen veiligheid en voor de veiligheid van uw bijrijders, vindt u ook in de andere hoofdstukken van uw wagendocumentatie.
- Zorg ervoor dat de complete wagendocumentatie altijd in uw wagen ligt. Dit geldt in het bijzonder wanneer u de wagen aan anderen uitleent of verkoopt.

### Vóór elke rit

Let vóór elke rit op de volgende punten voor uw eigen veiligheid en die van uw bijrijders:

- Zorg ervoor dat de verlichting en de knipperlichten van uw wagen optimaal werken.
- Controleer de bandenspanning.
- Zorg ervoor dat alle ruiten een helder en goed zicht naar buiten bieden.
- Zorg dat de bagage goed vastzit » pag. 312.

<sup>1)</sup> Afhankelijk van de uitvoering/markt.

- Zorg ervoor dat geen enkel voorwerp de bediening van de pedalen kan belemmeren.
- Spiegels, voorstoel en hoofdsteun verstellen naargelang uw lichaamslengte.
- Zorg dat de hoofdsteunen voor de passagiers op de achterbank goed zijn ingesteld » pag. 130.
- Bijrijders erop wijzen de hoofdsteunen naargelang hun lichaamslengte te verstellen.
- Bescherm kinderen door een geschikt kindersitje te gebruiken en de veiligheidsgordel juist om te doen » pag. 65.
- Juiste zithouding aannemen. Vraag ook uw passagiers om juist te gaan zitten » pag. 47.
- Steeds de veiligheidsgordel juist omgespen. Vraag ook uw passagiers om altijd hun veiligheidsgordel om te doen » pag. 49.

### Factoren die op de veiligheid van invloed zijn

Als bestuurder draagt u de verantwoordelijkheid voor uzelf en uw bijrijders.

- U niet laten afleiden van het verkeer bijv. door uw bijrijders of een telefoongesprek.
- Nooit rijden als uw rijvaardigheid is beïnvloed (bijv. door medicijnen, alcohol, drugs).
- Verkeersregels en de aangegeven snelheden aanhouden.

- De snelheid altijd aan de weg-, verkeers- en weersomstandigheden aanpassen.
- Tijdens lange ritten regelmatig pauzeren - ten minste eens in de twee uur.
- Indien mogelijk niet rijden wanneer u moe bent of onder tijdsdruk staat.

#### WAARSCHUWING

**Het rijden onder de invloed van alcohol, drugs, medicijnen en verdovende middelen kan ernstige zelfs dodelijke ongevallen veroorzaken.**

- Alcohol, drugs, medicijnen en verdovende kunnen de waarneming, reactietijd en veiligheid tijdens het rijden aanzienlijk schaden. U kunt hierdoor de controle over de wagen verliezen.

### Veiligheidsvoorzieningen

Uw veiligheid en de veiligheid van uw bijrijders mag u niet op het spel zetten. Bij een ongeval kunnen de veiligheidsvoorzieningen de risico's op lichamelijk letsel reduceren. De volgende punten omvatten een deel van de veiligheidsvoorzieningen in uw SEAT<sup>1)</sup>:



- Geoptimaliseerde veiligheidsgordels voor alle zitplaatsen.
- Gordelspanners aan de veiligheidsgordels van de bestuurder, bijrijder en buitenste zitplaatsen achterin.
- Spanningsbegrenzers aan de veiligheidsgordels van de bestuurder, bijrijder en buitenste zitplaatsen achterin.
- Rood waarschuwingslampje  en eventueel indicatie van de toestand van de veiligheidsgordels.
- Voorairbags voor de bestuurder en voorpassagier.
- Zij-airbags voor bestuurder en voorpassagier.
- Zij-airbags voor de stoelen achterin.
- Hoofdairbags aan weerszijden van de wagen.
- Centrale airbag tussen de bestuurder en de bijrijder.
- Knie-airbag.
- Geel airbagcontrolelampje .
- Geel controlelampje **PASSENGER AIR BAG OFF**  in de dakconsole.
- Geel controlelampje **PASSENGER AIR BAG ON**  in de dakconsole.
- Regelapparaten en sensoren.
- Geoptimaliseerde en in de hoogte verstelbare hoofdsteunen.
- Verstelbare stuurkolom.
- ISOFIX/i-Size-verankeringspunten voor de kinderzitjes.

- Bevestigingspunten voor de riem die zorgt voor de bovenbevestiging (Top Tether) van de kinderzitjes.

De genoemde veiligheidsvoorzieningen werken samen om u en uw bijrijders in ongevalsituaties zo goed mogelijk te beschermen. Deze veiligheidsvoorzieningen zijn u en uw bijrijders van geen nut als u en uw bijrijders een verkeerde zithouding aannemen of deze voorzieningen niet juist verstellen of gebruiken.

**Veiligheid gaat ons allen aan.**

## Juiste zithouding van de inzittenden

### Juiste positie in de stoel

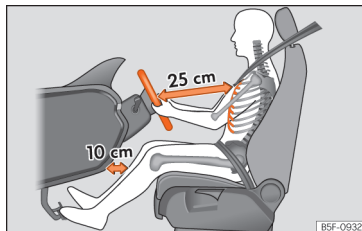

**Afb. 16** De correcte afstand tussen de bestuurder en het stuurwiel moet minstens 25 cm (10 inch) bedragen.

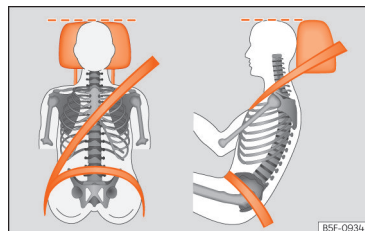

**Afb. 17** Juist verloop van de gordelband en juiste stand van de hoofdsteunen.

Hierna worden de juiste zithoudingen getoond voor de bestuurder en de andere inzittenden.

Personen die wegens hun lichaamsbouw de juiste zithouding niet kunnen aannemen, moeten informeren bij een gespecialiseerde werkplaats over mogelijke speciale inrichtingen. Alleen als een juiste zithouding wordt aangenomen, bieden veiligheidsgordel en airbag een optimale bescherming. SEAT raadt u aan de Technische Dienst te raadplegen.

Voor uw eigen veiligheid en om letsel of ongevallen bij plotseling remmen of bruske manoeuvres te voorkomen, beveelt SEAT u de volgende houdingen aan:

### Geldig voor alle inzittenden:

- Stel de hoofdsteun zo in dat de bovenzijde ervan op gelijke hoogte met de bovenzijde van het hoofd ligt, zo dicht mogelijk bij de ooghoogte »» pag. 130. Houd de nek zo dicht mogelijk bij de hoofdsteun »» **afb. 17.**
- Kleine personen moeten de hoofdsteun helemaal omlaagschuiven, zelfs als het hoofd onder de bovenrand ervan blijft.
- Grote personen moeten de hoofdsteun helemaal omhoogschuiven.
- Houd de voeten tijdens het rijden altijd in de voetenruimte.
- Doe de veiligheidsgordel juist om en maak hem vast »» pag. 49.

### Voor de bestuurder geldt bovendien het volgende:

- Zet de rugleuning bijna verticaal zodat uw rug geheel ertegen ligt.
- Stel het stuur zo in dat het zich op minstens 25 cm (10 inch) afstand tot het borstbeen »» **afb. 16** bevindt en kan worden vastgenomen met beide handen opzij aan de buitenkant, met licht geplooiden armen.
- Het stuur moet steeds naar de borstkas gericht zijn, nooit naar het gezicht.

- Stel de stoel zo in lengterichting in dat u de pedalen kunt intrappen met licht geplooiden knieën en er een afstand van minstens 10 cm (4 inch) overblijft tussen het deel van de knieën en het dashboard »» **afb. 17.**
- Stel de hoogte van de stoel zo in dat het tot het hoogste punt van het stuur komt.
- Houd beide voeten altijd in de voetenruimte zodat u de wagen op elk moment onder controle hebt.

### Voor de bijrijder geldt bovendien het volgende:

- Zet de rugleuning bijna verticaal zodat uw rug geheel ertegen ligt.
- Schuif de stoel zo ver mogelijk naar achteren (minstens 25 cm tussen de borstkas en het dashboard). Als u dichterbij zit dan 25 cm, kunnen de airbags geen goede bescherming geven.

### Aantal zitplaatsen

De wagen beschikt over **5** zitplaatsen, 2 voorin en 3 achterin. Alle plaatsen beschikken over een veiligheidsgordel.

Raadpleeg in de officiële documentatie het aantal zitplaatsen dat is toegestaan voor uw voertuig.

### WAARSCHUWING

Een verkeerde zithouding in de wagen kan het risico op levensgevaarlijke letsels doen toenemen bij plots remmen en bruske manoeuvres, of wanneer de airbags afgaan bij een botsing of ongeval.

- Voordat u begint te rijden, moeten alle passagiers op een juiste manier gaan zitten en die zithouding ook gedurende het volledige traject aanhouden. Dit geldt ook voor het omdoen van de veiligheidsgordel.
- Vervoer niet meer personen dan er plaatsen met veiligheidsgordel zijn in de wagen.
- Om kinderen te vervoeren, gebruikt u altijd een goedgekeurd kinderzitje dat geschikt is voor hun gewicht en lengte »» pag. 65.
- Tijdens het rijden houdt u uw voeten steeds in de voetenruimte. Plaats ze nooit op de stoel of het dashboard, noch uit het raam. Anders kunnen de airbag en veiligheidsgordel geen enkele bescherming bieden, en verhogen ze mogelijk zelfs het risico op letsels bij een ongeval.

### Gevaren door een verkeerde zithouding

Als u de veiligheidsgordels niet of verkeerd hebt omgespeld, wordt daarmee het risico op zwaar lichamelijk letsel met eventuele dodelijke gevolgen verhoogd. Veiligheidsgordels kunnen alleen bij juiste gordelverloop hun optimale beschermende werking waarborgen.

Verkeerde zithoudingen reduceren de beschermende werking van de veiligheidsgordels aanzienlijk en vergroten dus het risico op levensgevaarlijke letsels. Het risico op ernstig lichamelijk letsel of met zelfs dodelijke gevolgen wordt vooral vergroot als een airbag die afgaat een inzittende treft die een verkeerde zithouding heeft ingenomen. De bestuurder is verantwoordelijk voor alle personen, vooral de kinderen, die hij vervoert met de wagen.

Hierna wordt bij wijze van voorbeeld een aantal verkeerde zithoudingen opgesomd, die voor alle inzittenden van de wagen gevaarlijk kunnen zijn.

### Wanneer de wagen in beweging is:

- Nooit in de wagen staan.
- Nooit op de stoelen staan.
- Nooit op de stoelen knielen.
- Nooit de rugleuning te sterk naar achteren kantelen.
- Nooit tegen het dashboard leunen.
- Nooit op de achterbank liggen.
- Nooit op het puntje van de stoel gaan zitten.
- Nooit dwars op de stoel gaan zitten.
- Nooit uit de ramen leunen.
- Nooit de voeten uit de ramen steken.
- Nooit de voeten op het dashboard leggen.
- Uw voeten nooit op het kussen van de bank of op de rugleuning van de stoel leggen.

- Nooit in de voetenruimte gaan zitten tijdens een rit.
- Nooit op de armleuning gaan zitten.
- Nooit rijden zonder op de stoel te zitten met de veiligheidsgordel omgedaan.
- Nooit in de bagageruimte verblijven.

### ⚠ WAARSCHUWING

**Een verkeerde zithouding in de wagen verhoogt het risico op levensgevaarlijke letsels bij een ongeval, plots remmen of bruske manoeuvres.**

- **Alle inzittenden moeten steeds juist zitten tijdens het rijden en hun veiligheidsgordel goed hebben omgedaan.**
- **De inzittenden die niet juist zitten, geen veiligheidsgordel dragen of niet voldoende afstand houden tot de airbag lopen het risico op levensgevaarlijke letsels, vooral wanneer ze geraakt worden door de geactiveerde airbags.**

## Veiligheidsgordels

### Inleiding tot thema



**Afb. 18** Bestuurders die de veiligheidsgordel correct dragen zullen niet weggeslingerd worden bij plotseling remmen.

Veiligheidsgordels die goed zijn vastgespeld, houden de inzittenden van de wagen in de juiste zitpositie. De veiligheidsgordels helpen ook ongecontroleerde bewegingen te voorkomen die zwaar lichamelijk letsel kunnen toebrengen en ze verminderen het gevaar uit de wagen te worden geslingerd bij een ongeval.

Inzittenden van de wagen met goed vastgespelde veiligheidsgordels profiteren in hoge mate van het feit dat de kinetische energie optimaal via de gordels wordt geabsorbeerd. Ook garanderen de structuur van de voorzijde en andere passieve veiligheidskenmerken van uw wagen, zoals bijv. het airbagsysteem, een absorptie van de vrijgekomen kinetische ener-

gie. De kinetische energie die vrijkomt wordt op deze wijze verminderd en het risico op lichame-lijk letsel wordt tegelijkertijd beperkt. Daarom moet u altijd de gordel omgespen voordat u gaat rijden, ook al is het maar voor een korte rit.

Let er eveneens op dat ook de andere inzittenden goed zijn vastgegespt. Ongevallenstatistieken hebben uitgewezen dat het juist omgespen van de veiligheidsgordels het risico op lichame-lijk letsel aanzienlijk verkleint en de kans een zwaar ongeval te overleven vergroot. Juist vastgegespte veiligheidsgordels verhogen bovendien de optimale beschermende werking van airbags die in geval van een aanrijding worden geactiveerd. Om deze reden is in de meeste landen het dragen van de veiligheidsgordels wettelijk verplicht.

Hoewel uw wagen met airbags is uitgerust, moeten de veiligheidsgordels juist worden vastgegespt. De voorairbags bijvoorbeeld worden alleen bij bepaalde frontale aanrijdingen geactiveerd. De voorairbags worden niet geactiveerd bij lichte frontale aanrijdingen, lichte aanrijdingen van opzij, aanrijdingen van achteren, over de kop slaan en bij aanrijdingen waarbij de vooraf afgestelde airbag-activeringswaarde in het regelapparaat niet werd overschreden.

### Belangrijke veiligheidsaanwijzingen voor het gebruik van de veiligheidsgordels

- De veiligheidsgordel altijd dragen zoals in dit hoofdstuk is beschreven.
- Zorg ervoor dat de veiligheidsgordels altijd kunnen worden omgespelt en niet zijn beschadigd.

#### WAARSCHUWING

- **Als u de veiligheidsgordel niet of verkeerd heeft omgespelt, wordt daarmee het risico op zwaar lichamelijk letsel met eventueel dodelijke gevolgen verhoogd. De optimale beschermende werking van de veiligheids-gordels wordt alleen bereikt als u de veiligheids-gordels juist draagt.**
- **Met een veiligheidsgordel mogen nooit twee personen (ook geen kinderen) gelijktijdig worden vastgegespt.**
- **Nooit de vastgegespte veiligheidsgordel losmaken zolang de wagen in beweging is - levensgevaarlijk!**
- **De gordelband mag niet over harde of breekbare voorwerpen (bril, balpen enz.) heen worden gelegd omdat daardoor letsel kan ontstaan bij een ongeval.**
- **De gordelband mag niet zijn ingeklemd, beschadigd of langs scherpe kanten schuren.**
- **Nooit de veiligheidsgordel onder de arm of in een andere verkeerde houding dragen.**

- **Zeer dikke, losse kleding (bijv. een mantel over een sweatshirt) belemmert het strak aansluiten en de werking van de veiligheidsgordels.**
- **De invoeropening voor de slotgesp mag niet verstopt zijn door papier of iets dergelijks omdat anders de slotgesp niet goed kan worden vastgeklekt.**
- **Nooit het verloop van de gordelband veranderen door gordelbandklemmen, bevestigingsogen of iets dergelijks.**
- **Gerafelde of ingescheurde veiligheidsgordels, beschadigingen aan de gordelverbindingen, aan de oprolautomaten of het slotdeel kunnen in geval van een aanrijding zwaar lichamelijk letsel veroorzaken. Daarom regelmatig de toestand van alle veiligheidsgordels controleren.**
- **Veiligheidsgordels die tijdens een ongeval worden belast en daardoor minder spannen, moeten door een gespecialiseerde werkplaats worden vervangen. Vervanging kan noodzakelijk zijn, ook al lijken er geen zichtbare beschadiging te zijn. Controleer voorts de verankeringen voor de veiligheidsgordels.**
- **Nooit proberen om de veiligheidsgordels zelf te repareren. De veiligheidsgordels mogen nooit op een of andere wijze worden veranderd of door u worden uitgebouwd.**
- **De gordel moet worden schoongehouden, omdat door ernstige vervuiling de werking van de gordelautomaat kan worden belemmerd.**

### Indicatie gordels omgespelt

#### Gaat rood branden

De bestuurder of een passagier heeft de veiligheidsgordel niet om.

Door het branden van het controlelampje  wordt de bestuurder eraan herinnerd de veiligheidsgordel vast te gespen.

Voordat de wagen in beweging wordt gebracht:

- Maak de veiligheidsgordel goed vast.
- Uw bijrijders er ook op wijzen de veiligheidsgordel juist om te gespen voordat u gaat rijden.
- Vervoer kinderen in een geschikt kinderzitje dat in overeenstemming is met de grootte en de leeftijd van het kind **>>> pag. 65.**

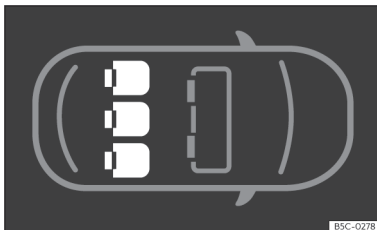

**Afb. 19** Instrumentenpaneel: indicatie van de staat van de veiligheidsgordels voor de zitplaatsen achterin.

Bij het inschakelen van het contact, informeert de gordelstatusindicator **>>> afb. 19** de bestuurder op het instrumentenpaneel of de inzittenden op de zitplaatsen achterin de overeenstemmende veiligheidsgordel hebben omgespelt.

Naargelang de bezetting van de stoelen en de staat van de gordels gaan de zitplaatsen in verschillende kleuren branden:

- Indien het wit oplicht, geeft dit aan dat de overeenkomstige plaats niet bezet is.
- Licht het groen op, dan geeft dit aan dat de persoon op die plaats zijn/haar veiligheidsgordel heeft omgedaan.
- Licht het rood op, dan geeft dit aan dat de plaats bezet is en de passagier zijn veiligheidsgordel niet heeft omgedaan.

Als men begint te rijden met een snelheid boven 25 km/h (15 mph) zonder dat de bestuurder of een van de passagiers zijn veiligheidsgordel heeft vastgespelt, of indien men de gordels losmaakt tijdens het rijden, klinkt gedurende 126 seconden een akoestisch signaal. Bovendien knippert het waarschuwingslampje op het scherm van het instrumentenpaneel.

Het controlelampje  gaat uit als alle inzittenden hun gordel bij ingeschakeld contact vastgespen.

### Frontale aanrijdingen en natuurkundige wetten

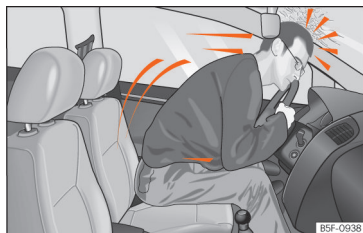

**Afb. 20** De niet-vastgespette bestuurder vliegt naar voren.

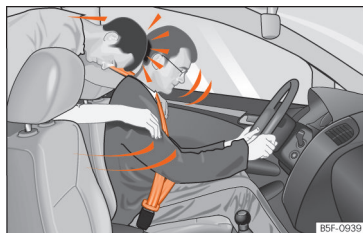

**Afb. 21** De niet-vastgespette passagier op een zitplaats achterin vliegt naar voren op de vastgespette bestuurder.

Het is gemakkelijk uit te leggen hoe de natuurwetten werken bij een frontale botsing: wanneer een wagen in beweging komt, ontstaat

zowel in de wagen als bij de inzittenden hiervan, een energie die "kinetische energie" genoemd wordt.

De kracht van de "kinetische energie" is sterk afhankelijk van de snelheid van de wagen, het gewicht van de wagen en van de inzittenden. Hoe hoger, hoe meer energie "geabsorbeerd" moet worden bij een ongeval.

De snelheid van de wagen is echter de belangrijkste factor. Indien de snelheid bijvoorbeeld verdubbelt van 25 km/u (15 mpu) naar 50 km/u (30 mpu), wordt de bewegingsenergie vier maal hoger.

Zelfs wanneer u rijdt met een snelheid tussen 30 km/u (19 mpu) en 50 km/u (30 mpu) kunnen de krachten die inwerken op uw lichaam bij een ongeval ruim een ton overschrijden (1.000 kg). De op uw lichaam werkende krachten worden bij hogere snelheden zelfs nog sterker.

Inzittenden van de wagen die hun veiligheids-gordels niet hebben omgegespt, zijn dus niet met de wagen "verbonden". Bij een frontale botsing zullen deze personen dus met dezelfde snelheid verder bewegen als waarmee de wagen zich voor de botsing heeft bewogen! Dit voorbeeld geldt niet alleen voor frontale botsingen, maar ook bij alle andere soorten botsingen en aanrijdingen.

Al bij lage botssnelheden komen op het lichaam krachten vrij die niet meer met de handen kunnen worden afgeweerd. Bij een frontale botsing worden niet-vastgegespte inzittenden naar voren geslingerd en stoten zij ongecon-

troleerd tegen delen in het interieur, zoals het stuurwiel, het dashboard en de voorruit » » » **afb. 20.**

Ook voor inzittenden op de zitplaatsen achterin is het belangrijk de gordel juist om te gespen omdat zij bij een aanrijding ongecontroleerd door de wagen worden geslingerd. Een niet-vastgegespte passagier op een zitplaats achterin brengt niet alleen zichzelf, maar ook de bestuurder en/of voorpassagier die voorin zitten in gevaar » » » **afb. 21.**

### De veiligheidsgordel vast- en losgespen

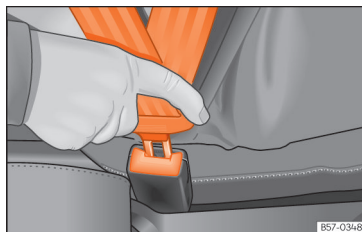

**Afb. 22** De gesp van de veiligheidsgordel in het slot schuiven.

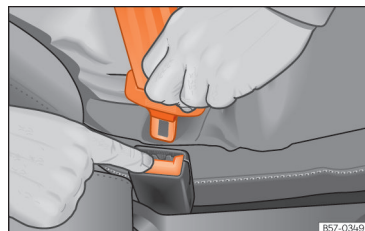

**Afb. 23** De gesp losmaken van het gordelslot.

Juist gedragen veiligheidsgordels houden de inzittenden in de zithouding die hen de hoogste bescherming biedt bij bruusk remmen of ongeval » » » **△.**

### Veiligheidsgordel omgespen

Gesp de veiligheidsgordel vóór elke rit om.

- Stel de voorstoel en hoofdsteun juist in » » » pag. 47.
- Zet de rugleuning van de achterbank in verticale positie » » » **△.**
- Trek aan de gesp van de gordel en plaats de band uniform over de borstkas en het bekken. Zorg er daarbij voor dat de gordel **niet** verdraaid wordt » » » **△.**
- Steek de slotgesp alleen in het bij de betreffende zitplaats behorende slot » » » **afb. 22.**
- Trek aan de gordel om te controleren of de gesp goed vastzit in het slot.

### Veiligheidsgordels losgespen

Maak de veiligheidsgordel alleen los wanneer de wagen stilstaat » » .

- Druk op de rode knop in het slot » » **afb. 23**. De gesp springt uit het slot.
- Leid de gordel met de hand zodat de band vlotter oprolt, de gordel niet verdraait en de bekleding niet beschadigd raakt.

### WAARSCHUWING

- De veiligheidsgordel garandeert alleen een optimale bescherming wanneer de rugleuning rechtop staat en de gordel correct gedragen wordt in overeenstemming met de lichaamslengte.
- Het losmaken van de veiligheidsgordel tijdens het rijden kan ernstig of dodelijk letsel veroorzaken bij bruusk remmen of een ongeval.
- De geplaatste of losliggende veiligheidsgordel kan ernstig letsel veroorzaken indien de gordel verschuift van harde naar zachte lichaamsdelen (bijv. de buik).

### Juist verloop van de gordels

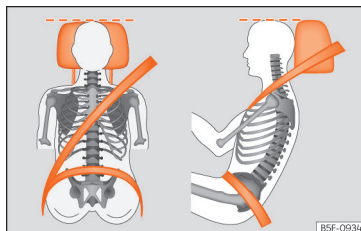

**Afb. 24** Juist verloop van de gordelband en een juiste stand van de hoofdsteun van voren en opzij gezien.



**Afb. 25** Verloop van de gordelband bij zwangere vrouwen.

Alleen wanneer de gordelband goed geplaatst is, bieden de veiligheidsgordels de optimale bescherming bij een ongeval en wordt het risico

op ernstig of dodelijk letsel verlaagd. Een juist verloop van de gordels houdt de inzittenden tevens in de optimale positie voor een maximale bescherming door de airbag. Om die reden moet de veiligheidsgordel altijd en met een juist verloop gedragen worden.

Een verkeerde positie op de stoel kan levensgevaarlijke letsels meebrengen » » **pag. 47, Juiste zithouding van de inzittenden.**

- Het schoudergedeelte moet steeds over het midden van de schouder lopen; nooit over de nek, boven of onder de arm of achter de rug.
- Het heupgedeelte van de veiligheidsgordel moet vóór het bekken lopen en nooit over de buik.
- Plaats de gordel steeds vlak en strak over het lichaam. Trek zo nodig lichtjes aan de gordelband.

In het geval van **zwangere vrouwen** moet de veiligheidsgordel uniform over de borstkas en zo laag mogelijk over het bekken lopen, met vlakke band zodat de gordel niet drukt op de buik. De veiligheidsgordel moet gedurende de volledige zwangerschapsperiode worden gebruikt » » **afb. 25**.

### Gordelverloop aanpassen aan de lichaamslengte

Het verloop van de gordelband kan aangepast worden door de hoogte van de voorstoelen te verstellen.

## WAARSCHUWING

Een verkeerd gordelverloop kan bij een ongeval ernstig of zelfs dodelijk letsel veroorzaken.

- Het schoudergedeelte van de gordel moet over het midden van de schouder lopen en nooit over de hals of onder de arm.

- De veiligheidsgordel moet vlak en vast op het bovenlichaam liggen.

- Het heupgedeelte van de veiligheidsgordel moet vóór het bekken lopen en nooit over de buik. De veiligheidsgordel moet vlak en vast op het bekken liggen. Trek zo nodig lichtjes aan de gordelband.

- In het geval van zwangere vrouwen moet de veiligheidsgordel zo laag mogelijk en vlak over het bekken en "rond" de buik lopen  
»» **afb. 25.**

- Verdraai de gordelband niet tijdens het dragen.

- Verwijder de veiligheidsgordel nooit van het lichaam met de hand na juiste plaatsing.

- Laat de gordelband niet over harde of breekbare voorwerpen lopen, zoals brillen, balpenen of sleutels.

- Wijzig het gordelverloop nooit met gordelklemmen, bevestigingsogen en dergelijke.

## Let op

Degegen voor wie wegens hun lichaamsbouw, de optimale positie van de gordelband niet verwezenlijkt kan worden, moeten informeren bij een gespecialiseerde werkplaats over mogelijke speciale inrichtingen om de maximale bescherming van de gordel en de airbag mogelijk te maken. SEAT raadt u aan de Technische Dienst te raadplegen.

## Oprolautomaat, gordelspanner en gordelkrachtbegrenzer

De veiligheidsgordels maken deel uit van het veiligheidssysteem van de wagen »» pag. 47. Dit systeem heeft de volgende belangrijke functies:

### Gordeloprolautomaat

De veiligheidsgordels voor de bestuurder, bijrijder en de buitenste zitplaatsen achterin (en, naargelang de uitvoering, ook de middelste zitplaats van de achterbank) zijn met een oprolautomaat voor de schouderriem uitgerust. Dit systeem garandeert een volledige bewegingsvrijheid indien u langzaam trekt aan de schouderriem of tijdens het normaal rijden. De oprolautomaat blokkeert echter de veiligheidsgordel als die snel losgetrokken wordt, in geval van plots remmen, bergachtige trajecten, bochten en bij het versnellen.

In kritieke rijtsituaties, bijv. bij noodremming, over- of ondersturen, kan de proactieve inzittendenbescherming de veiligheidsgordels voorin automatisch spannen indien ze zijn omgedaan<sup>1)</sup>. Indien er geen ongeval plaatsvindt of de kritieke situatie voorbij is, worden beide gordels opnieuw losser. De proactieve inzittendenbescherming is opnieuw klaar voor werking »» pag. 56.

### Gordelspanner

De veiligheidsgordels voor de voorstoelen en, naargelang de uitvoering, de buitenste zitplaatsen achterin zijn uitgerust met gordelspanners.

De gordelspanners worden geactiveerd met sensoren in geval van zware frontale botsingen, zware botsingen van opzij en van achteren (in hybride wagens ook bij het omslaan van de wagen). Ze spannen de veiligheidsgordels tegen de richting van het afrollen in.

Indien de veiligheidsgordel loszit, wordt hij gespannen door de gordelspanner. Zo wordt de beweging van de inzittenden naar voren en in de richting van de aanrijding gedempt.

De gordelspanners werken samen met het airbagsysteem. De gordelspanners worden samen met sommige airbags geactiveerd, naargelang het type aanrijding.

<sup>1)</sup> Enkel indien de wagen is uitgerust met PreCrash-systeem.



Bij activering kan fijn stof vrijkomen. Dit is volkomen normaal en geen teken van vuur in de wagen.

### WAARSCHUWING

De gordelspanners worden maar één keer geactiveerd – na activering moet het systeem worden vervangen.

- Laat geactiveerde gordelspanners en andere onderdelen van het systeem onmiddellijk vervangen door nieuwe onderdelen die door SEAT voor dit voertuig zijn goedgekeurd.
- Reparaties en wijzigingen aan het voertuig mogen alleen worden uitgevoerd door gespecialiseerde werkplaatsen. Ze beschikken over de nodige diagnoseapparatuur, reparatie-informatie, gereedschap en gekwalificeerd personeel. SEAT raadt u aan om daarvoor een SEAT-dealer te raadplegen.
- Monteer nooit onderdelen van gordelspanners die afkomstig zijn van autowrakken of bedrijven voor recycling van voertuigen.
- Breng nooit wijzigingen aan in onderdelen van de gordelspanners.

### Omkeerbaar spannen van de veiligheidsgordel (proactieve inzittendenbescherming)

In bepaalde rijtsituaties kunnen de veiligheidsgordels omkeerbaar worden gespannen  
» pag. 56. Bijvoorbeeld:

- bij bruusk remmen
- bij over- of ondersturen
- bij lichte aanrijdingen

### Gordelkrachtbegrenzer

Naargelang de uitrusting of het land in kwestie vermindert de krachtbegrenzer bij een ongeval de kracht die de veiligheidsgordel uitoefent op het lichaam.

### Let op

- In bepaalde rijtsituaties kunnen de omkeerbare gordelspanners permanent gespannen blijven<sup>1)</sup>. In dat geval moet de gordel handmatig worden losgemaakt met stilstaande wagen en dan opnieuw correct worden geplaatst.
- Als de wagen of afzonderlijke onderdelen van het systeem worden verschroot, moeten de betreffende veiligheidsvoorschriften worden opgevolgd. Deze voorschriften zijn bekend bij de gespecialiseerde werkplaatsen.

### Onderhoud en verwijdering van de gordelspanners

De gordelspanners maken deel uit van de veiligheidsgordels die bij de zitplaatsen in uw wagen aanwezig zijn. Wanneer u werkzaamheden aan de gordelspanners uitvoert en systeemom-

derdelen vanwege andere reparatiedoeleinden uit- en inbouwt, kan de veiligheidsgordel beschadigd raken. Dat kan tot gevolg hebben dat de gordelspanners in geval van een aanrijding niet juist of helemaal niet werken.

Om de beschermende werking van de veiligheidsgordels niet te beïnvloeden en te vermijden dat uitgebouwde onderdelen lichamelijk letsel en milieuvervuiling veroorzaken, moeten de voorschriften die bij de werkplaats van de officiële dealers bekend zijn in acht genomen worden.

### WAARSCHUWING

Een verkeerde hantering of eigen reparaties van de veiligheidsgordels, oprolautomaten en gordelspanners verhogen het risico op ernstig of zelfs dodelijk letsel. De gordelspanners worden mogelijk niet geactiveerd wanneer dat zou moeten, of doen dat op onverwachte wijze.

- U mag onderdelen van de veiligheidsgordels en gordelspanners nooit zelf repareren, verstellen, uit- of inbouwen. Laat dit over aan een gespecialiseerde werkplaats.
- Veiligheidsgordels en hun gordelspanners en oprolautomaten kunnen niet gerepareerd worden, ze moeten altijd worden vervangen.

<sup>1)</sup> Enkel indien de wagen is uitgerust met PreCrash-systeem.

 Milieu-aanwijzing

De airbagmodules en gordelspanners kunnen perchlooraat bevatten.

Leef de wettelijke bepalingen voor hun verwijdering na.

## PreCrash-systeem

### Werking

PreCrash is een hulpsysteem dat een reeks maatregelen activeert om de inzittenden te beschermen in situaties die mogelijk gevaar kunnen meebrengen; het kan echter geen botsing vermijden.

Het werkt enkel in zijn geheel wanneer geen enkel speciaal rijprofiel is gekozen en wanneer er geen enkele storing is.

### Basisfuncties

Naargelang de wettelijke bepalingen van het land in kwestie en de uitrusting van de wagen kunnen in kritieke situaties (bijv. in sommige omstandigheden van noodremmen of wanneer de bestuurder de controle over zijn stuur verliest) de volgende functies afzonderlijk of tegelijk worden geactiveerd vanaf een snelheid van ongeveer 30 km/h (20 mph).

- Omkeerbaar spannen van de veiligheids gordels voorin die zijn vastgegespt.
- Inschakeling van de alarmlichten.

- Automatisch sluiten van de ruiten tot een kier en, naargelang de uitrusting, van het glazen dak.

- Bij het omslaan en, naargelang de uitrusting, activering van de gordelspanners.

Naargelang hoe kritiek de rij situatie is, kunnen de gordels individueel of beide gordels tegelijk worden gespannen.

### Naast het noodremhulpsysteem (Front Assist)

In wagens met Front Assist » pag. 219 wordt, binnen de beperkingen van het systeem, de informatie over het risico op een botsing met de voorligger beoordeeld. Bij een hoge kans op aanrijding van achteren of tijdens de activering van Front Assist kunnen ook de functies van het PreCrash-systeem worden geactiveerd.

### Naast de rijstrookwisselassistent (Side Assist)

In wagens met rijstrookwisselassistent (Side Assist) » pag. 232 wordt, binnen de beperkingen van het systeem, de informatie over het risico op een botsing met verkeer aan de achterzijde van de wagen beoordeeld. Bij een hoge kans op aanrijding van achteren kunnen ook de functies van het PreCrash-systeem worden geactiveerd. In deze situatie worden de alarmlichten ingeschakeld met een hogere frequentie.

### Naast de semi-automatische besturing wagen bij medisch noodgeval (Emergency Assist)

In wagens met semi-automatische besturing bij medisch noodgeval wordt binnen de beperkingen van dit systeem de informatie over de toestand van de bestuurder beoordeeld. Indien geen activiteit wordt gedetecteerd, kunnen de volgende systemen van de PreCrash worden ingeschakeld:

- Omkeerbaar spannen van de veiligheidsgordel van de bestuurder.
- Automatisch sluiten van de ruiten tot een kier en, naargelang de uitrusting, van het glazen dak.

### Activering van het PreCrash-systeem

Het PreCrash-systeem kan deels worden gedeactiveerd door de tractiecontrole en/of stabiliseringscontrole uit te schakelen, naargelang de uitrusting. Wanneer deze veiligheidscontroles van de wagen actief zijn (standaard telkens het contact wordt ingeschakeld), is het systeem volledig actief.

### Instelling in de selectie van het rijprofiel

In wagens met selectie van het rijprofiel past PreCrash zich aan de geselecteerde speciale wagenconfiguratie van het overeenkomstige profiel aan » pag. 194.

### Beperkte werking

In de volgende situaties is het PreCrash-systeem niet of slechts in beperkte mate beschikbaar:

- Als de TCS en/of ESC uitgeschakeld is.
- Wanneer achteruit wordt gereden.
- Wanneer het airbagregelapparaat niet juist werkt.
- Wanneer er een storing is in het systeem zelf, in de ESC of Front Assist.

### Oplossing van problemen

Indien PreCrash niet correct werkt, wordt op het scherm van het instrumentenpaneel permanent het bericht **Systeem niet beschikbaar** of **Systeem met beperkte functie** getoond. Laat het systeem door een officiële SEAT-dealer controleren.

#### WAARSCHUWING

PreCrash kan de limieten opgelegd door de natuurkundige wetten niet overwinnen en werkt enkel binnen de eigen grenzen van het systeem. Het gebruik van het systeem mag nooit aanleiding zijn tot het nemen van grotere risico's. Ondanks het systeem moet de bestuurder te allen tijde opmerkzaam blijven om botsingen te vermijden.

- De snelheid en de veiligheidsafstand altijd aanpassen aan de voorligger afhankelijk van het zicht, het weer, het wegdek en het verkeer.

- Het systeem kan niet altijd voorwerpen herkennen.
- Het systeem reageert mogelijk niet bij personen of dieren, noch bij voorwerpen die het traject dwars kruisen of moeilijk te detecteren zijn.
- Metalen voorwerpen (bijv. vangrails), andere elementen van de openbare weg of ongunstige weersomstandigheden kunnen de werking negatief beïnvloeden en het vermogen om het botsingsrisico te detecteren beperken.
- Negeer nooit de waarschuwingslampjes die gaan branden, noch de berichten die op het instrumentenpaneel worden getoond.

#### WAARSCHUWING

Iedere afleiding van de bestuurder kan een ongeluk en persoonlijk letsel tot gevolg hebben.

- Voer nooit instellingen van het infotainmentsysteem uit tijdens het rijden.

## Airbagsysteem

### Waarom is het dragen van veiligheidsgordels en een juiste houding belangrijk?

Om de optimale werking te garanderen van de airbags die worden geactiveerd, moet de veiligheidsgordel altijd juist worden gedragen en de juiste zithouding worden ingenomen.

Het airbagsysteem is geen vervanging van de veiligheidsgordel maar een deel van het totale passieve veiligheidsconcept van de wagen. Houd er rekening mee dat de beste bescherming door de airbag alleen wordt bereikt in combinatie met goed omgegespte veiligheidsgordels en goed ingestelde hoofdsteunen. Veiligheidsgordels moeten altijd worden gedragen tijdens het rijden, niet alleen om wettelijke redenen maar ook wegens hun aanzienlijke bijdrage aan de veiligheid » pag. 49, *Veiligheidsgordels*.

Het ontplooiën van de airbag gebeurt in duizendsten van een seconde, als u op dat moment een verkeerde zithouding heeft ingenomen kan de airbag u levensgevaarlijk verwonden. Om die reden is het absoluut noodzakelijk dat alle inzittenden de juiste zithouding blijven aannemen tijdens het rijden.

Bruusk remmen kort voor een aanrijding kan ervoor zorgen dat een niet-vastgegespte inzittende naar voren vliegt tot in het bereik van de geactiveerde airbag. In dit geval kan de in-

zittende door de airbag die wordt geactiveerd levensgevaarlijk lichamen letsel oplopen. Dit geldt natuurlijk en in het bijzonder ook voor kinderen.

Houd altijd de grootst mogelijke afstand tussen uzelf en de voorairbag. Zo kunnen de voorairbags in geval van een activering volledig worden ontplooid en zo een maximale beschermende werking bieden.

De belangrijkste factoren voor de activering van de airbags zijn het soort botsing, de invalshoek van de botsing en de rijsnelheid.

Doorslaggevend voor de activering van de airbags is de bij de botsing optredende en door het regelapparaat bepaalde vertraging. Blijft de tijdens de botsing optredende en gemeten vertraging van de wagen onder de in het regelapparaat aangegeven referentiewaarden, dan worden de voor-, zij- en hoofdairbags niet geactiveerd. Houd er rekening mee dat de zichtbare schade aan de verongelukte wagen, hoe duidelijk zichtbaar ook, niet van doorslaggevende betekenis is geweest voor het activeren van de airbags.

### WAARSCHUWING

**Een slecht vastgemaakte veiligheidsgordel of verkeerde zithouding kan levensgevaarlijke letsels veroorzaken**

- **Alle inzittenden, ook kinderen die niet juist zijn vastgegespt, kunnen levensgevaarlijk lichamen letsel oplopen als de airbag wordt geactiveerd. Kinderen t/m 12 jaar moeten altijd op de zitplaatsen achterin worden vervoerd. Neem nooit kinderen mee in de wagen als deze niet vastgegespt kunnen worden of als deze niet over een kinderzitje beschikken dat geschikt is voor hun lengte en gewicht.**
- **Om het risico op letsels bij activering van de airbag te beperken, moet u altijd uw veiligheidsgordel dragen >>> pag. 49.**

### Beschrijving van het airbagsysteem

Het airbagsysteem biedt in combinatie met de veiligheidsgordels een bijkomende bescherming voor de inzittenden.

**Het airbagsysteem bestaat (afhankelijk van de installatie) uit de volgende modules:**

- Elektronisch regelapparaat
- Voorairbags voor de bestuurder en bijrijder
- Knie-airbag voor de bestuurder
- Zij-airbags
- Centrale airbag voor de bestuurder
- Hoofdairbags

- Controlelampje  van de airbag in het instrumentenpaneel >>> pag. 60

- Sleutelschakelaar voor de voorairbag van de bijrijder

- Controlelampje voor het uitschakelen/in-schakelen van de voorairbag van de bijrijder.

De werking van het airbagsysteem wordt elektronisch gecontroleerd. Telkens wanneer het contact wordt ingeschakeld, gaat het airbagcontrolelampje enkele seconden branden (zelfdiagnose).

**Er is een storing in het systeem als het controlelampje :**

- gaat niet branden bij inschakeling van het contact >>> pag. 60,
- niet na ca. vier seconden uitgaat nadat het contact werd ingeschakeld,
- weer gaat branden nadat het contact werd ingeschakeld en het controlelampje uitging,
- gaat branden of knipperen tijdens het rijden.

**Het airbagsysteem wordt niet geactiveerd bij:**

- uitgeschakeld contact,
- lichte frontale botsingen,
- lichte botsingen van opzij,
- botsingen van achteren,

- bij het omslaan van de wagen, indien de dynamische kenmerken gemeten door het regelapparaat te laag zijn,
- wanneer de botsingssnelheid lager is dan de drempelwaarde geprogrammeerd in het regelapparaat.

### WAARSCHUWING

- **De veiligheidsgordels en het airbagsysteem ontwikkelen hun maximale beschermende werking alleen indien de inzittenden juist op hun stoel plaatsnemen »» pag. 47.**
- **Als er een storing in het airbagsysteem is, moet het systeem direct in een werkplaats van een officiële dealer worden gecontroleerd. Anders bestaat het gevaar dat de airbags bij een botsing helemaal niet of niet optimaal worden geactiveerd.**

### Activering van de airbag

De airbag wordt in een fractie van een seconde en met hoge snelheid opgeblazen om bij een ongeval extra bescherming te kunnen bieden. Als de airbags worden ontvouwen, kan fijn stof ontstaan. Dit is normaal en geen teken van vuur in de wagen.

Het airbagsysteem is enkel klaar voor werking met ingeschakeld contact.

In bijzondere omstandigheden van ongevallen kunnen verscheidene airbags tegelijk afgaan.

Bij lichte botsingen frontaal, van opzij of van achteren, kantelen of doorrollen van het voertuig zullen de airbags **niet afgaan**.

Bij het omslaan worden de airbags enkel geactiveerd in de versie van plug-inhybride.

### Factoren van activering

Er kunnen geen algemene uitspraken worden gedaan over de omstandigheden die leiden tot het activeren van het airbagsysteem in elke situatie. Wel zijn er een aantal factoren die een belangrijke rol spelen, zoals bijvoorbeeld de eigenschappen van het voorwerp dat botst tegen het voertuig (hard/zacht), botshoek, rijsnelheid enz.

Doorslaggevend voor de activering van de airbags is het traject van vertraging.

Het regelapparaat analyseert het traject van de botsing en activeert het betreffende bevestigingssysteem.

Indien tijdens de botsing de gemeten vertraging van het voertuig die daaruit volgt onder de vooraf ingestelde referentiewaarden in het regelapparaat blijft, zullen de airbags niet afgaan zelfs al kan het voertuig ernstig vervormd worden.

### Bij ernstige frontale botsingen worden de volgende airbags geactiveerd:

- Voorairbag van de bestuurder.
- Voorairbag van de bijrijder.

- Knie-airbag voor de bestuurder.
- Hoof dairbags.

### Bij zware aanrijdingen van opzij kunnen sommige (of alle) van de volgende airbags worden geactiveerd (naargelang de ernst):

- Hoof dairbag aan de zijde van het ongeval.
- Zij-airbag vooraan aan de zijde van het ongeval.
- Zij-airbag achteraan aan de zijde van het ongeval.
- Centrale airbag.

### Bij een ongeval met activering van de airbag:

- gaan de lampjes van het interieur branden (indien de schakelaar voor binnenverlichting in portierschakelaarstand staat);
- worden de knipperlichten tegelijk ingeschakeld;
- worden alle portieren ontgrendeld;
- wordt de toevoer van brandstof naar de motor afgesloten;
- wordt in hybride wagens het hoogvoltsysteem uitgeschakeld;
- wordt een noodoproep tot stand gebracht.

## Controlelampjes van het airbagsysteem

### Gaat branden in het instrumentenpaneel

Storing in het systeem van airbags en gordelspanners. Laat het systeem onmiddellijk door een specialist controleren.



### Gaat branden in de dakconsole

Voorairbag van de bestuurder buiten werking gesteld. Controleer of de airbag uitgeschakeld moet blijven.

### Gaat branden in de dakconsole

Voorairbag van de bestuurder in werking. Het controlelampje gaat automatisch uit 60 seconden nadat het contact is ingeschakeld.

Wanneer het contact wordt ingeschakeld, gaan sommige controle- en waarschuwingslampjes enkele seconden aan terwijl ze een werkingscontrole uitvoeren. Na enkele seconden gaan de lampjes uit.

Indien het controlelampje van het airbag- en gordelspanstelsel  vast brandt of knippert, geeft dat aan dat er een storing is in het systeem . Laat het systeem onmiddellijk door een specialist controleren.

Indien de airbag van de bestuurder is uitgeschakeld, blijft het waarschuwingslampje **OFF**  vast branden in de dakconsole om hierop te wijzen. Indien de voorairbag van de bestuurder uitgescha-

keld is, het controlelampje **niet** blijft branden of brandt samen met het controlelampje  van het instrumentenpaneel, kan het zijn dat er een storing is in het airbagsysteem . Als het controlelampje knippert, geeft dit aan dat er een defect is in het systeem om de airbag uit te schakelen . Laat het systeem onmiddellijk door een specialist controleren.

### WAARSCHUWING

Bij een storing van het airbag- en gordelspanstelsel kunnen de airbags moeilijk, helemaal niet of zelfs onverwacht worden geactiveerd.

- De inzittenden kunnen levensgevaarlijke letsels oplopen hierdoor. Laat het systeem onmiddellijk door een gespecialiseerde werkplaats nakijken.
- Monteer geen kinderzitje op de voorstoel, of verwijder het ingebouwde kinderzitje! De voorairbag van de voorpassagier zou ondanks het defect af kunnen gaan bij een aanrijding.

### LET OP

Let altijd op de brandende controlelampjes en neem de daarbij behorende beschrijvingen en aanwijzingen in acht om geen schade aan de wagen of letsel van de inzittenden te veroorzaken.

## Voorairbags

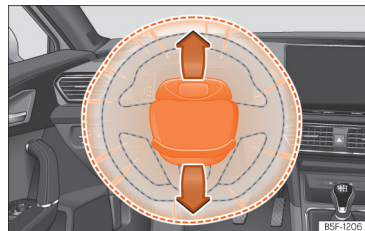

**Afb. 26** Bestuurdersairbag in het stuurwiel.

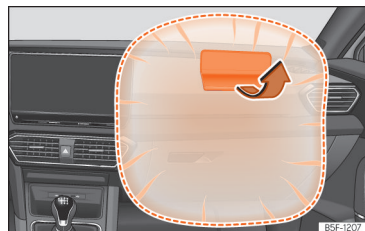

**Afb. 27** Bijrijdersairbag in het dashboard.

De voorairbag voor de bestuurder zit in het stuurwiel en die van de bestuurder in het dashboard. De airbags zijn gemarkeerd met het opschrift "AIRBAG".

De airbagafdekkingen worden bij het activeren van de bestuurders- en bijrijdersairbag geopend en blijven aan het stuurwiel en het dashboard zitten »» **afb. 26** , »» **afb. 27**.

De voorairbags bieden als aanvulling op de veiligheidsgordels extra bescherming voor het hoofd- en rompgedeelte van de bestuurder en bijrijder bij zware frontale botsingen »» ⚠.

Bij sommige frontale aanrijdingen kan de hoofdairbag bovendien aan weerszijden van de wagen afgaan.

De speciaal ontwikkelde luchtzak laat onder belasting van de inzittende gecontroleerd gas uitstromen. Zo worden het hoofd en bovenlichaam zachter opgevangen door de airbag. Na een aanrijding is de luchtzak derhalve zo ver leeggelopen dat het zicht naar voren weer vrij is.

### ⚠ WAARSCHUWING

- Tussen de personen voorin en het werkbereik van de airbag mogen zich verder geen personen, dieren of voorwerpen bevinden.
- De beschermende werking van de airbags geldt slechts voor één aanrijding en nadat ze geactiveerd zijn geweest, moeten ze vervangen worden.
- Ook mogen er geen voorwerpen zoals bekerhouders of telefoonhouders op de afdekkingen van de airbags worden bevestigd.

### Voorairbag van de bijrijder in- en uitschakelen

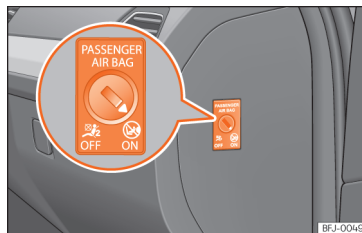

**Afb. 28** Sleutelschakelaar voor het in- en uitschakelen van de bijrijdersairbag.



**Afb. 29** In de dakconsole: controlelampje van uitschakeling bijrijdersairbag.

Bijrijdersairbag buiten werking stellen, als u in uitzonderingsgevallen op de bijrijdersstoel een kinderzitje gebruikt, waarin het kind met de rug naar het dashboard zit.

SEAT adviseert u echter om het kinderzitje alleen op de achterbank vast te maken, opdat de bijrijdersairbag paraat kan blijven.

Wanneer de bijrijdersairbag **uitsgeschakeld** is, dan betekent dit dat enkel de voorairbag van de bijrijder uitsgeschakeld is. Alle andere airbags in de wagen zijn gewoon paraat.

### Voorairbag van de bijrijder in- en uitschakelen

- Schakel het contact uit.
- Open het portier aan de bijrijderszijde.
- Trek de sleutelbaard uit de autosleutel.
- Voer de sleutelbaard in de gleuf in die voorzien is op de schakelaar voor uitschakeling van de bijrijdersairbag »» **afb. 28**. De sleutel moet ca. 3/4 van zijn lengte ingevoerd worden, tot tegen de aanslag.
- Draai de sleutel zachtjes om de stand op **OFF** (uitschakelen) of **ON** (inschakelen) te plaatsen. Indien u moeilijkheden ondervindt, controleert u of de sleutel tot de aanslag is ingestoken.
- Bijrijdersportier sluiten.
- Bij uitschakeling van de airbag controleert u of het controlelampje **OFF** bij ingeschakeld contact blijft branden in de dakconsole »» **afb. 29**.
- Wanneer u de airbag weer in werking stelt, controleert u met ingeschakeld contact of het controlelampje **OFF** niet blijft branden en het lampje **ON** gedurende 60 seconden blijft branden en daarna uitgaat.

**WAARSCHUWING**

- De bestuurder van de wagen is verantwoordelijk voor het in- of uitschakelen van de airbag.
- Schakel de airbag enkel uit bij uitgeschakeld contact! Indien u dit niet doet, kunt u een defect veroorzaken in het systeem om de airbag uit te schakelen.
- Laat de sleutel in geen enkel geval in de schakelaar voor uitschakeling van de airbag zitten, want de sleutel kan beschadigd worden of de airbag kan bij het rijden in werking of buiten werking gesteld worden.
- Buiten werking gestelde airbags zo snel mogelijk weer in paraatheid brengen, opdat hun beschermende werking weer wordt hersteld.

**Centrale airbag**

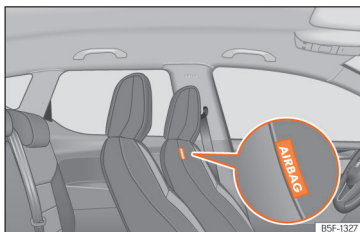

**Afb. 30** In de vulling van de rugleuning van de bestuurdersstoel: centrale airbag.

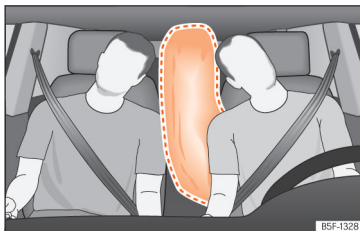

**Afb. 31** Volledig opgeblazen centrale airbag [werkingsgebied].

De centrale airbag is gemonteerd voor de plaatsen voorin en zit in de vulling van de rugleuning van de bestuurdersstoel.

De locatie van de centrale airbag wordt aangegeven met het opschrift "AIRBAG" >>> **afb. 30**.

Wanneer de centrale airbag wordt geactiveerd, neemt hij de gemarkeerde ruimte in (werkingsgebied) >>> **afb. 31**. Om die reden mag u nooit voorwerpen plaatsen of bevestigen in dit gebied >>> **⚠**.

De centrale airbag wordt geactiveerd bij een botsing van opzij of het omslaan van de wagen, om het risico op letsel van de inzittenden te verminderen.

**WAARSCHUWING**

Bij activering wordt de airbag bijzonder snel opgeblazen in enkele duizendsten van een seconde.

- Houd het werkingsgebied van de centrale airbag altijd vrij.
- Bevestig nooit voorwerpen op de afdekking noch in het werkingsgebied van de centrale airbag.
- Er mogen nooit andere personen, dieren of voorwerpen tussen de inzittenden op de voorstoelen en het werkingsgebied van de airbag komen. Dit geldt voor alle inzittenden, ook kinderen.
- Gebruik enkel bekledingen en hoezen die uitdrukkelijk zijn goedgekeurd voor de stoelen van deze wagen. Bij een ongeval zou de centrale airbag anders niet ontvouwen kunnen worden.



### ⚠ WAARSCHUWING

Een verkeerde hantering van de bestuurders- en bijrijdersstoel kan de correcte werking van de centrale airbag hinderen en leiden tot ernstige letsels.

- Demonteer nooit de voorstoelen en wijzig er ook geen onderdelen van.
- Indien veel kracht wordt uitgeoefend op de zijkanten van de rugleuning, wordt de centrale airbag mogelijk niet juist, helemaal niet of op onverwachte wijze geactiveerd.
- Laat schade aan de originele hoezen van de stoelen of de naad aan de module van de centrale airbag onmiddellijk repareren in een gespecialiseerde werkplaats.

### Zij-airbags



**Afb. 32** Zij-airbag in de bestuurdersstoel.

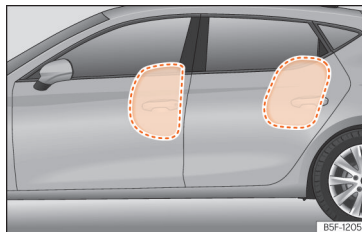

**Afb. 33** Zij-airbag volledig opgeblazen in het linker deel van de wagen.

De zij-airbags zitten in de rugleuningen van de voorstoelen en zijkanten van de achterbank, volgens de configuratie van de wagen >>> **afb. 32**, >>> **afb. 33**.

De inbouwplaatsen zijn gemarkeerd door het opschrift "AIRBAG" bovenaan de rugleuningen of onderaan de bekledingen met het woord AIRBAG in reliëf.

De zij-airbags bieden in aanvulling op de veiligheidsgordels extra bescherming voor het bovenlichaam van de inzittenden bij zware botsingen van opzij >>> ⚠.

Bij botsingen van opzij wordt door de zij-airbags het gevaar op lichamelijk letsel voor de inzittenden gereduceerd aan de zijde waar de impact plaatsvindt. Behalve hun gewone beschermende functie hebben de veiligheidsgordels ook de taak om de inzittenden bij een aan-

rijding van opzij zo op hun plaats te houden dat de zij-airbags maximale bescherming kunnen bieden.

### ⚠ WAARSCHUWING

- Als de inzittenden geen veiligheidsgordels dragen, tijdens de rit naar voren leunen of een verkeerde zitpositie aannemen, staan ze bij een ongeval bloot aan een verhoogd risico op lichamelijk letsel als het airbagsysteem wordt geactiveerd.
- Om de zij-airbags hun volledige beschermende werking te laten bieden, moet u tijdens het rijden de juiste zithouding aanhouden en de veiligheidsgordel op de juiste manier dragen.
- Bij een botsing van opzij werken de zij-airbags niet indien de sensoren niet correct de drukverhoging meten aan de binnenzijde van de portieren, wanneer de lucht naar buiten komt via de zones met gaten of openingen in het paneel van het portier.
- Nooit rijden met uitgebouwde binnenpanelen van de portieren of niet correct afgestelde panelen.
- Tussen de inzittenden op de buitenste zitplaatsen en het werkingsgebied van de airbags mogen zich geen andere personen, dieren of voorwerpen bevinden. Om de werking van de zij-airbags niet te belemmeren, mogen bovendien aan de portieren geen accessoires zoals bekerhouders worden bevestigd.

- Zorg dat de kinderen juist in hun zitjes plaatsnemen en met hun hoofd niet in het werkingsgebied van de zij-airbags komen >>> **afb. 33**, aangezien de airbags anders ernstige letsels kunnen veroorzaken wanneer ze afgaan.
- Aan de kledinghaken in de wagen mag uitsluitend kleding met weinig gewicht worden opgehangen. In de zakken van de kledingstukken mogen geen zware en scherpe voorwerpen zitten.
- Er mogen geen grote krachten (zoals krachtig stoten of trappen) op de zijkanten van de rugleuningen worden uitgeoefend omdat anders het systeem kan worden beschadigd. De zij-airbags zouden in dit geval niet worden geactiveerd!
- Er mogen in geen enkel geval stoelhoezen op de stoelen met ingebouwde zij-airbags worden aangebracht die niet uitdrukkelijk voor uw wagen zijn goedgekeurd. Omdat de luchtzak aan de zijkant uit de stoel wordt ontvouwen, zou bij gebruik van niet-vrijgegeven stoelhoezen de beschermende werking van uw zij-airbag aanzienlijk nadelig worden beïnvloed.
- Beschadigingen aan de originele stoelhoezen of de naad in de module van de zij-airbag moeten direct door een gespecialiseerde werkplaats worden gerepareerd.
- De beschermende werking van de airbags geldt slechts voor één aanrijding en nadat ze geactiveerd zijn geweest, moeten ze vervangen worden.

- Alle werkzaamheden aan de zij-airbag en het uit- en inbouwen van onderdelen van het systeem vanwege reparatiewerkzaamheden (bijv. voorstoel uitbouwen) mogen alleen door de werkplaats van een officiële dealer worden uitgevoerd. Anders kunnen er storingen in de werking van de airbags optreden.

### Hoofdairbags

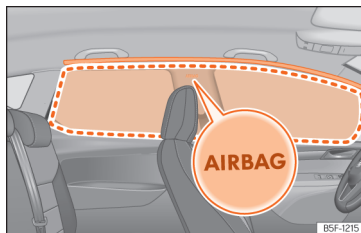

**Afb. 34** Plaats en gebied van openvouwen van de hoofdairbag.

De hoofdairbags zitten aan beide zijden in het interieur boven de portieren >>> **afb. 34** en zijn gemarkeerd met de opschriften "AIRBAG".

De hoofdairbags bieden als aanvulling op de veiligheidsgordels extra bescherming voor het bovenlichaam van de inzittenden bij zware botsingen van opzij of omslaan van de wagen >>> **△**.

Wanneer de hoofdairbag wordt geactiveerd, neemt hij de gemarkeerde ruimte in (werkingsgebied) >>> **afb. 34**. Om die reden mogen nooit voorwerpen achtergelaten of vastge maakt worden in die zone >>> **△**.

Bij botsingen van opzij wordt de hoofdairbag geactiveerd die zich aan de zijde van de botsing bevindt.

De hoofdairbags zorgen voor een daling van het risico op letsels aan de lichaamsdelen die het sterkst getroffen worden door de botsing bij de inzittenden voor- en achterin.

### **△ WAARSCHUWING**

- Om de hoofdairbags hun volledige beschermende werking te laten bieden, moeten de veiligheidsgordels ervoor zorgen dat de juiste zithouding tijdens het rijden altijd blijft behouden.
- Om veiligheidsredenen dient de hoofdairbag verplicht te worden uitgeschakeld bij wagens die met een scheidingsnet uitgerust zijn. Laat de airbag uitschakelen bij uw dealer.
- Tussen de inzittenden van de wagen en het werkingsgebied van de hoofdairbags mogen zich geen andere personen, dieren of voorwerpen bevinden zodat de airbag ongehinderd kan worden ontvouwen en zijn maximale beschermende werking kan bieden. Daarom mogen aan de ruiten in geen geval zonweringen worden bevestigd die niet uitdrukkelijk voor uw wagen zijn goedgekeurd.

- Zorg dat de kinderen juist in hun zitjes plaatsnemen en met hun hoofd niet in het werkingsgebied van de hoofdairbags komen >>> **afb. 34**, aangezien de airbags anders ernstige letsels kunnen veroorzaken wanneer ze afgaan.
- Aan de kledinghaken in de wagen mag uitsluitend kleding met weinig gewicht worden opgehangen. In de zakken van de kledingstukken mogen geen zware en scherpe voorwerpen zitten. Bovendien mogen voor het ophangen van de kleding geen kleeerhangers worden gebruikt.
- De beschermende werking van de airbags geldt slechts voor één aanrijding en nadat ze geactiveerd zijn geweest, moeten ze vervangen worden.
- Alle werkzaamheden aan de hoofdairbag en het uit- en inbouwen van onderdelen van het systeem van wege reparatiewerkzaamheden (bijv. verwijderen van de hemelbekleding) mogen alleen in de werkplaats van een officiële dealer worden uitgevoerd. Anders kunnen er storingen in de werking van de airbags optreden.
- De aansturing van de zij- en hoofdairbags gebeurt met sensoren die zich bevinden aan de binnenzijde van de voorportieren. Om de correcte werking van de zij- en hoofdairbags te garanderen, mogen noch de portieren, noch de portierpanelen gewijzigd worden (bijv. door naderhand luidsprekers in te bouwen). Indien schade aangebracht wordt aan het voorportier kan de correcte werking van het systeem aangetast worden. Alle werk-

zaamheden aan het voorportier moeten door de werkplaats van een officiële dealer uitgevoerd worden.

### Knie-airbag

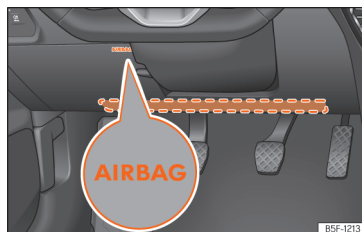

**Afb. 35** Aan de bestuurderszijde: plaats van de airbag voor de knieën.

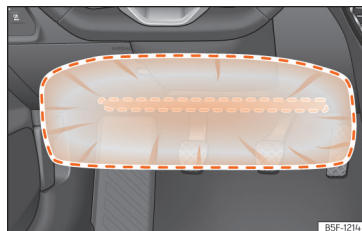

**Afb. 36** Aan de bestuurderszijde: werkingsgebied van de airbag voor de knieën.

De airbag voor de knieën bevindt zich aan de zijde van de bestuurder, onderaan in het dashboard >>> **afb. 35**. De airbags zijn gemarkeerd met het opschrift "AIRBAG".

De gemarkeerde zone (werkingsgebied) >>> **afb. 36** wordt bedekt met de airbag bij activering ervan. In dit gebied mogen nooit voorwerpen geplaatst of bevestigd worden.

### ⚠ WAARSCHUWING

- De airbag voor de knieën wordt ontvouwen voor de knieën van de bestuurder. Houd het werkingsgebied van de airbag voor de knieën steeds vrij.
- Plaats geen voorwerpen op het deksetel noch in het werkingsgebied van de airbag voor de knieën.
- Verstel de bestuurdersstoel zo dat minstens 10 cm (4 inch) ruimte tussen de knieën en de airbag voor de knieën aanwezig is. Als het door uw lichaamsbouw niet mogelijk is om hieraan te voldoen, neem dan onmiddellijk contact op met een gespecialiseerde werkplaats.

## Veilig vervoer van kinderen

### Inleiding

Om veiligheidsredenen en zoals de statistieken met betrekking tot ongevallen aantonen, adviseren wij u om kinderen onder de 12 jaar op de

achterbank te vervoeren. Afhankelijk van leeftijd, lichaamslengte en gewicht moeten kinderen op de achterbank door een kinderzitje of door de aanwezige veiligheidsgordels op hun plaats worden gehouden. Om veiligheidsredenen moet dit stoeltje gemonteerd worden op de achterbank, achter de stoel van de bestuurder of in het midden.

De natuurkundige wetten die optreden bij een ongeval zijn ook van toepassing op kinderen

»» pag. 51. De spieren en de botstructuur van kinderen zijn in tegenstelling tot die van volwassenen nog niet volledig ontwikkeld. Kinderen zijn daarom blootgesteld aan een verhoogd risico op lichamelijk letsel.

Kinderen mogen alleen in speciale kinderzitjes worden vervoerd om de kans op lichamelijk letsel te verkleinen!

Wij adviseren u voor uw wagen kinderzitjes uit het originele accessoireprogramma te gebruiken, dat systemen voor elke leeftijd omvat [zie [www.seat.com](http://www.seat.com)].

Deze systemen zijn speciaal ontworpen en goedgekeurd, en voldoen aan de verordening UN ECE R129 (i-Size).

- Kinderzitje tegen de rijrichting in (groep 0+): ISOFIX en steun (Britax Römer Baby-Safe 3 i-SIZE + Flex Base i-SENSE).
- Kinderzitje in de rijrichting (groep 1): ISOFIX en Top Tether (Britax Römer TRIFIX 2 i-Size/PEKE G1 TRIFIX i-Size).

- Kinderzitje in de rijrichting (groep 2): veiligheidsgordel en ISOFIX (Britax Römer KIDFIX i-Size). Daarnaast moet u het bevestigingspunt van het zitje voor de veiligheidsgordel "SecureGuard" gebruiken en het systeem ter bescherming tegen aanrijdingen van opzij "SICT" (beschikbaarheid afhankelijk van model) aan de achterzijde van het zitje afstellen. Stel enkel het "SICT" af dat het dichtst bij het portier ligt. Volg de gebruiksaanwijzingen van de fabrikant van het kinderzitje.

- Kinderzitje in de rijrichting (groep 3): veiligheidsgordel en ISOFIX (Britax Römer KIDFIX i-Size). Groep 3 kan de stoel met rugleuning of enkel het kussen zonder rugleuning (zitverhoger) gebruiken. De rugleuning van het kinderzitje heeft een geleiding voor de veiligheidsgordel van volwassenen en een hoofdsteun, zodat het beter beschermt dan zitverhogers zonder rugleuning. CUPRA beveelt aan om kinderzitjes met rugleuning te gebruiken.

Let voor het inbouwen en het gebruik van kinderzitjes op de wettelijke bepalingen en montageaanwijzingen van de fabrikant van het betreffende kinderzitje. Neem »» pag. 67 altijd in acht.

Wij adviseren u het instructieboekje van de fabrikant van het kinderzitje bij de wagen documentatie te voegen en altijd in de wagen mee te nemen.

### Indeling van kinderzitjes in klassen



Afb. 37 Voorbeelden van kinderzitjes.

Er mogen alleen kinderzitjes worden gebruikt die zijn goedgekeurd en voor het kind geschikt zijn.

Voor deze kinderzitjes geldt de norm ECE-R44 of ECE-R129. ECE-R betekent: Economic Commission of Europe-regeling.

#### Kinderzitjes volgens gewichtsklasse

De kinderzitjes zijn ingedeeld in vijf groepen:

Leeftijdsklasse	Gewicht van het kind
Groep 0	Tot 10 kg
Groep 0+	Tot 13 kg
Groep 1	Van 9 t/m 18 kg

Leeftijdsklasse	Gewicht van het kind
Groep 2	Van 15 t/m 25 kg
Groep 3	Van 22 t/m 36 kg

Kinderzitjes die conform de norm ECE-R44 of ECE-R129 zijn getest, zijn voorzien van het keurmerk ECE-R44 of ECE-R129 (grote E in een cirkel, daaronder het testnummer).

Let voor het inbouwen en het gebruik van kinderzitjes op de wettelijke bepalingen en montageaanwijzingen van de fabrikant van het betreffende kinderzitje.

Wij adviseren u het instructieboekje voor het kinderzitje bij de wagendocumentatie te voegen en altijd in de wagen mee te nemen.

SEAT adviseert kinderzitjes uit het **accessoires-programma van SEAT** te gebruiken. Deze kinderzitjes zijn voor het gebruik in onze wagens geselecteerd en getest. Bij onze dealers kunt u terecht voor het meest geschikte zitje voor uw model wagen en de leeftijdscategorie waarin uw kind valt.

### Kinderzitjes volgens categorieën

De kinderzitjes kunnen universeel, semi-universeel, specifiek voor een voertuig (allemaal volgens het voorschrift ECE-R44) of i-Size (volgens het voorschrift ECE-R129) goedgekeurd zijn.

- **Universeel:** de kinderzitjes met universele goedkeuring kunnen in alle voertuigen gemonteerd worden. Het is niet nodig om een lijst

met modellen te raadplegen. Bij een universele goedkeuring voor ISOFIX is het kinderzitje daarnaast ook voorzien van een bevestigingsgordel bovenaan (Top Tether).

- **Semi-universeel:** voor de semi-universele goedkeuring zijn, naast de standaard vereisten van de universele goedkeuring, ook een aantal veiligheidsinrichtingen nodig om het zitje vast te zetten, die aanvullende testen vereisen. De kinderzitjes met semi-universele goedkeuring staan in een lijst van wagenmodellen waarin ze kunnen worden gemonteerd.

- **Specifiek voor een voertuig:** de specifieke goedkeuring voor een voertuig vereist een dynamische test van het kinderzitje voor elk voertuigmodel apart. De kinderzitjes met specifieke goedkeuring voor een voertuig bevatten een lijst van voertuigmodellen waarin ze kunnen worden gemonteerd.

- **i-Size:** de kinderzitjes met i-Size goedkeuring moeten voldoen aan de vereisten van de norm ECE-R 129 met betrekking tot montage en veiligheid. De fabrikanten van kinderzitjes kunnen u aangeven welke zitjes over de i-Size goedkeuring beschikken voor deze wagen.

### Plaatsing en gebruik van kinderzitjes



**Afb. 38** Airbagsticker: op de zonneklep aan bijrijderszijde.



**Afb. 39** Airbagsticker: in de achterste omlijsting van het bijrijdersportier.

### Waarschuwingen over plaatsing van een kinderzitje

Bij plaatsing van een kinderzitje moet u rekening houden met de volgende algemene waarschuwingen, die gelden voor alle zitjes ongeacht hun bevestigingssysteem.

- Lees de gebruiksaanwijzingen van de fabrikant van het kinderzitje en volg ze op.
- Plaats het kinderzitje bij voorkeur op de achterbank achter de bijrijder, zodat het kind de auto kan verlaten aan de kant van de stoep.
- Stel de hoogte van de veiligheidsgordel zo af dat deze op natuurlijke wijze is aangepast aan het kinderzitje, zonder vervorming. Bij kinderzitjes die tegen de rijrichting in worden geplaatst moet de laagste stand van de gordelhoogteverstelling worden gebruikt.
- Voor het juiste gebruik van de kinderzitjes op de plaatsen achterin moeten de rugleuningen voorin worden afgesteld tot er geen contact meer is met het zitje indien die tegen de rijrichting in geplaatst is. Bij zitjes in de rijrichting moet de rugleuning voorin worden afgesteld tot er geen contact meer is met de voeten van het kind.
- Voor een juiste inbouw van het kinderzitje op de achterbank verstelt u demonteert u de hoofdsteun, zodat er geen contact is met het zitje.
- Indien u een semi-universeel zitje wenst in te bouwen, waarbij het zitje aan de auto wordt bevestigd met de veiligheidsgordel en de steun,

mag het nooit in het midden van de achterbank worden gemonteerd, aangezien de afstand tot de vloer daar lager is dan de overige plaatsen en de steun het zitje zo niet voldoende stabiel kan houden.

### Belangrijke aanwijzingen voor de voorairbag van de bijrijder

Op de zonneklep van de bijrijder en/of achterste omlijsting van het bijrijdersportier zit een sticker met belangrijke informatie over de airbag aan de bijrijderszijde » » » **afb. 38**.

Neem de veiligheidsaanwijzingen van de volgende hoofdstukken in acht:

- Veiligheidsafstand ten opzichte van de bijrijdersairbag » » » **pag. 57**.
- Voorwerpen tussen de bijrijder en de airbag aan bijrijderszijde » » » **⚠ in Voorairbags op pag. 61**

Indien de voorairbag aan bijrijderszijde wordt geactiveerd, vormt dat een groot gevaar voor een kind dat met de rug naar het dashboard is gekeerd, aangezien de airbag met zo'n grote kracht tegen de stoel kan slaan dat dit levensgevaarlijke letsels kan opleveren. Kinderen t/m 12 jaar moeten altijd op de zitplaatsen achterin worden vervoerd.

Om deze reden raden wij u met klem aan om kinderen op de zitplaatsen achterin te vervoeren. Het is de veiligste plek van de wagen. De bijrijdersairbag kan worden uitgeschakeld

met de sleutelschakelaar » » » **pag. 61**. Kinderen moeten reizen in een zitje dat geschikt is voor hun lengte en leeftijd » » » **pag. 66**.

### **⚠ WAARSCHUWING**

- Als op de bijrijdersstoel een kinderzitje wordt gemonteerd, betekent dit bij een aanrijding een grotere kans op, mogelijk dodelijk, lichamelijk letsel bij het kind.
- Een geactiveerde bijrijdersairbag kan een kinderzitje, dat met de rug naar het dashboard is gekeerd, raken en dit met volle kracht tegen het portier, de hemelbekleding of de rugleuning werpen.
- Nooit een kinderzitje op de bijrijdersstoel bevestigen waarbij het kind met de rug naar het dashboard is gekeerd en de voorairbag in paraatheid is – levensgevaar! Indien nodig moet echter de voorairbag van de bijrijder buiten werking worden gesteld » » » **pag. 61**.
- In de versies zonder sleutelschakelaar voor het uitschakelen van de airbag dient de uitschakeling door een Technische Dienst te worden verricht. Vergeet niet de airbag opnieuw in te schakelen wanneer een volwassene plaats wenst te nemen naast de bestuurder.
- Sta nooit toe dat kinderen onbeschermd in de wagen meegaan of tijdens het rijden in de wagen gaan staan resp. geknield op de stoelen zitten. Bij een ongeval wordt uw kind zelf ook door de wagen geslingerd en kunnen andere inzittenden daardoor levensgevaarlijk worden verwond.

- **Laat een kind nooit alleen op het kinderzitje of in de wagen.**
- **Kinderen kleiner dan 1,50 m mogen de veiligheidsgordels van de wagen niet gebruiken zonder dat ze in een kinderzitje plaatsnemen, aangezien ze bij plots remmen of een ongeval gewond kunnen raken aan hun buik en nek.**
- **Wanneer een kinderzitje gemonteerd wordt op de achterbank, wordt aanbevolen om het kinderslot van de portieren te activeren** >>> pag. 115.

### Bevestigingssystemen

Afhankelijk van het land worden verschillende bevestigingssystemen gebruikt om de kinderzitjes veilig in te bouwen.

#### Overzicht van de bevestigingssystemen

- **ISOFIX:** ISOFIX is een gestandaardiseerd bevestigingssysteem dat het mogelijk maakt om kinderzitjes snel en veilig vast te zetten in de auto. De ISOFIX-bevestiging zorgt voor een starre verbinding tussen het kinderzitje en de carrosserie.

Het kinderzitje heeft twee bevestigingspunten of "ankers". Deze bevestigingspunten klikken vast in ISOFIX-ogen die zich tussen de achterbank en de rugleuning van de achterbank bevinden (buitenste zitplaatsen). ISOFIX-systemen worden vooral in Europa gebruikt >>> pag. 69.

Het is mogelijk dat de ISOFIX-bevestiging wordt aangevuld met een bevestigingsgordel bovenaan (Top Tether) of een steun.

- **Automatische driepuntsgordel.** Waar mogelijk moeten de kinderzitjes bij voorkeur worden bevestigd met het ISOFIX-systeem en een driepuntsgordel >>> pag. 73.

Bijkomende bevestigingen:

- **Top Tether:** de bevestigingsgordel bovenaan wordt over de rugleuning van de achterbank geleid en met een haak aan een verankeringspunt vastgezet. De bevestigingspunten bevinden zich aan de achterzijde van de rugleuning van de achterstoel aan de kant van de bagageruimte >>> pag. 72. De ogen voor bevestiging van de Top Tether-gordel zijn aangeduid met het symbool van een anker.
- **Steun:** sommige kinderzitjes rusten op de vloer van de auto met een steun. De steun verhindert dat het kinderzitje naar voren kantelt bij een botsing. De kinderzitjes met steun mogen enkel gebruikt worden op de bijrijdersstoel en op de buitenste zitplaatsen achterin >>> ⚠. Bij montage van dit type zitjes moet ook de lijst van goedgekeurde auto's voor deze montage, beschikbaar in de gebruiksaanwijzing van het bevestigingssysteem, worden geraadpleegd.

#### Aanbevolen systemen om kinderzitjes te bevestigen

SEAT beveelt aan om de kinderzitjes als volgt te bevestigen:

- **Autostoeltjes of kinderzitjes tegen de rijrichting in:** ISOFIX en steun of i-Size.
- **Kinderzitjes in rijrichting:** ISOFIX en Top Tether.

### ⚠ WAARSCHUWING

Het verkeerde gebruik van de steun kan levensgevaarlijke letsels tot gevolg hebben.

- **Controleer of de steun juist en veilig is geïnstalleerd.**
- **Wanneer de basis van het kinderzitje het gewicht van het kind al draagt, mag de steunpoot niet in de lucht hangen en mogen er ook geen voorwerpen aan worden bevestigd. Let er tevens op dat de basis van het kinderzitje stevig op het oppervlak van de autostoel rust. De steunpoot van het kinderzitje mag de basis niet optillen van het oppervlak van de autostoel.**

### Een kinderzitje bevestigen met het ISOFIX- of i-Size-systeem

De aanduiding van de ISOFIX- of i-Size-verankeringspunten hangt af van de uitrusting en het land in kwestie.

Raadpleeg de volgende tabel om te kijken welke ISOFIX- of i-Size-systemen compatibel zijn met uw wagen:

## ISOFIX/i-Size-posities van de wagen

Gewichtsklasse	Oriëntatie van het kinderzitje	Lengteklasse/ ISOFIX-klasse	Bijrijdersstoel		Zitplaats links- of rechtsachter	Zitplaats midden ach- teraan
			airbag actief <sup>a)</sup>	airbag niet actief		
Groep 0: tot 10 kg	Tegen de rijrichting in	E / R1	X	IL	IL	X
Groep 0+: tot 13 kg	Tegen de rijrichting in	E / R1	X	IL	IL	X
		D / R2	X	IL	IL	X
		C / R3	X	IL	IL	X
Groep I: van 9 tot 18 kg	Tegen de rijrichting in	D / R2	X	IL	IL	X
		C / R3	X	IL	IL	X
	In de rijrichting	B / F2	IL, IUF	X	IL, IUF	X
		B1 / F2X	IL, IUF	X	IL, IUF	X
		A / F3	IL, IUF	X	IL, IUF	X
Groep II: van 15 tot 25 kg <sup>b)</sup>	In de rijrichting	-- / --	IL	X	IL	X
Groep III: van 22 tot 36 kg <sup>b)</sup>	In de rijrichting	-- / --	IL	X	IL	X
i-Size-kinderzitje	Tegen de rijrichting in	-- / R2	X	IUF	IUF	X
	In de rijrichting	-- / B2, F2X	IUF	X	IUF	X
Zitverhoger	In de rijrichting	-- / B2, B3	IB	X	IB	X

<sup>a)</sup> Voor in rijrichting geplaatste kinderzitjes met een geactiveerde airbag moet de passagiersstoel in de meest achterwaartse positie worden gezet.

<sup>b)</sup> Voor de installatie op de plaatsen voorin moet de hoek van de rugleuning worden geopend.

- **Lengteklasse:** de aanwijzing van klasse volgens grootte komt overeen met het toegestane lichaamsgewicht voor het kinderzitje. Bij kinderzitjes met universele of semi-universele goedkeuring staat de klasse volgens grootte aangegeven op het ECE-goedkeuringslabel. De aanwijzing van de klasse volgens grootte staat op het overeenkomstige kinderzitje.
- **IUF:** geschikt voor "universele" ISOFIX/i-Size-bevestigingssystemen van kinderzitjes die zijn goedgekeurd voor gebruik in deze gewichtsklasse.
- **IL:** geschikt voor bepaalde ISOFIX-kinderzitjes die bestemd kunnen zijn voor een bepaald automerk, voor een beperkte groep merken of die semi-universeel zijn. Houd rekening met de lijst van wagens opgesteld door de fabrikant van het kinderzitje.



- **IB:** geschikt voor installatie van een ISOFIX-stoelverhoger in rijrichting uit de groep 2/3 en een i-Size-kinderzitje in rijrichting voor kinderen met een lengte van 100 tot 150 cm.
- **X:** positie niet geschikt voor ISOFIX- of i-Size-bevestigingssystemen van kinderzitjes voor deze gewichts- of lengteklasse.

### Plaatsing van het kinderzitje met ISOFIX- of i-Size-systeem

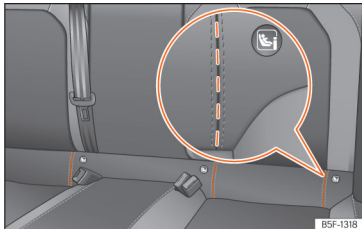

**Afb. 40** Achterstoel: gestante gleuven voor toegang tot de ISOFIX/i-Size-bevestigingsbeugels.



**Afb. 41** Bijrijdersstoel: locatie van de i-Size-bevestigingsbeugels.

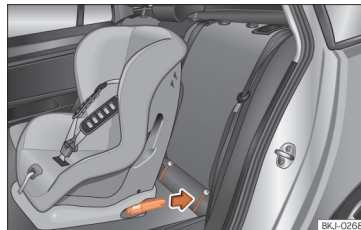

**Afb. 42** Achterstoelen: plaatsing van het kinderzitje met ISOFIX-systeem.

De locatie van de ISOFIX- of i-Size-bevestigingspunten wordt aangeduid met het symbool >>> **afb. 40**, >>> **afb. 41**. Bij sommige wagens zijn de beugels aan het stoelframe vastgezet en bij andere wagens op het achtergedeelte van de bodem.

- Open eerst handmatig de stansvorm achter de gemarkeerde gleuven om toegang te krijgen tot de bevestigingsogen >>> **afb. 40**.
- Steek het kinderzitje in de ISOFIX- of i-Size-bevestigingsogen tot het hoorbaar vastklikt >>> **afb. 42**. Als het kinderzitje met Top Tether-verankerung is uitgerust, moet u dit op de desbetreffende bevestigingsbeugel aansluiten >>> **pag. 72**. Volg de gebruiksaanwijzingen van de fabrikant van het kinderzitje op.
- Trek het kinderzitje aan beide zijden omhoog om zeker te zijn van een goede verankerung.

De kinderzitjes met het ISOFIX/i-Size- en Top Tether-bevestigingssysteem zijn bij de technische diensten verkrijgbaar.

De instructies van de fabrikant van het kinderzitje moeten verplicht nageleefd worden.

**WAARSCHUWING**

De bevestigingsbeugels zijn alleen ontwikkeld voor kinderzitjes met het ISOFIX/i-Size- en Top Tether-systeem.

- Nooit kinderzitjes zonder ISOFIX/i-Size- en Top Tether-systeem of spanbanden of andere voorwerpen aan de bevestigingsbeugels vastmaken – levensgevaar!
- Zorg ervoor dat de kinderzitjes goed in de ISOFIX/i-Size- en Top Tether-bevestigingsbeugels vastzitten.

**Top Tether-bevestigingsriemen**

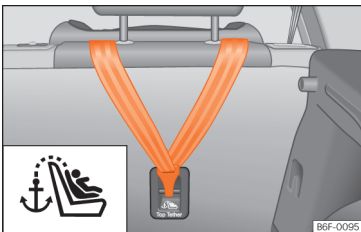

**Afb. 43** Achterzijde van de achterstoelen: bevestigingsogen voor de Top Tether-riem.

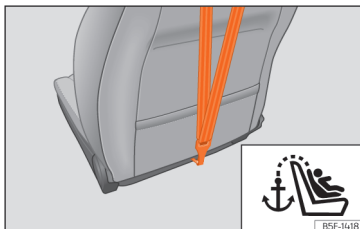

**Afb. 44** Achterzijde van de rugleuning van de bijrijdersstoel: verankering voor de Top Tether-riem.

Kinderzitjes met Top Tether-systeem hebben een extra riem om ze vast te maken aan een verankeringspunt in de wagen. Dit verankeringspunt bevindt zich aan de achterzijde van de rugleuning van de achterbank en bijrijdersstoel (aangeduid met het symbool ) en zorgt ervoor dat het kind steviger vastzit >>> **afb. 43**, >>> **afb. 44**.

Het doel van dit systeem is het verminderen van de voorwaartse beweging van het kinderzitje bij een frontale aanrijding, om zo bij te dragen aan een verlaging van het risico op verwondingen aan het hoofd van het kind bij het stoten tegen een element in het interieur van de wagen.

**Gebruik van Top Tether bij zitjes die achterwaarts gemonteerd zijn**

Momenteel worden heel weinig kinderzitjes met Top Tether tegen de rijrichting in gemonteerd. Lees aandachtig de aanwijzingen van de fabrikant van het zitje, om de Top Tether-bevestigingsband correct te installeren.

**De bevestigingsband vastmaken**

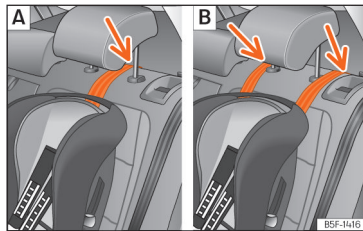

**Afb. 45** Stoelen achterin: afstelling en montage volgens de Top Tether-gordel.

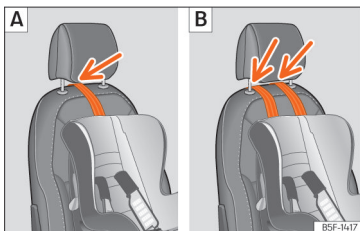

**Afb. 46** Bijrijdersstoel: afstelling en montage volgens de Top Tether-gordel.

- Vouw de Top Tether-bevestigingsband uit volgens de aanwijzingen van de fabrikant van het kindersitje.
- Breng de band onder de hoofdsteun achterin (volgens de instructies van het zitje tilt u de hoofdsteun zo nodig op of verwijdt u hem) >>> **afb. 45**, >>> **afb. 46**.
- Schuif de band erdoor en maak hem goed vast met het verankeringspunt aan de achterzijde van de rugleuning >>> **afb. 43**, >>> **afb. 44**.
- Span de band goed volgens de aanwijzingen van de fabrikant.

### De bevestigingsband losmaken

- Los de band volgens de aanwijzingen van de fabrikant.
- Druk op de sluiting en maak ze los van de verankeringssteun.

#### **⚠ WAARSCHUWING**

Een verkeerde installatie van de zitjes verhoogt het risico op letsel bij een botsing.

- Maak de bevestigingsband nooit vast aan een spanhaak van de bagageruimte.
- Bevestig nooit bagage of andere artikelen aan de onderste (ISOFIX) of bovenste (Top Tether) verankerungen.

#### **⚠ WAARSCHUWING**

De verankerungen van het bevestigingssysteem zijn ontworpen om de lasten van dat systeem te kunnen dragen indien het juist is afgesteld. In geen geval mogen ze worden gebruikt voor het vastmaken van veiligheidsgordels van volwassenen, harnassen of andere items in de wagen.

### Kindersitje vastmaken met veiligheidsgordel

Indien u een kindersitje met universele goedkeuring (U) wenst te plaatsen in uw wagen, moet u controleren of het ook is goedgekeurd voor uw wagen.

U vindt meer informatie op het oranje ECE-goedkeuringslabel van het kindersitje.

In de volgende tabel worden de verschillende plaatsingsopties samengevat.

Gewichtsklasse	Bijrijdersstoel <sup>a)</sup>		Zitplaats links- of rechtsachter	Zitplaats midden achteraan <sup>b)</sup>
	Airbag actief <sup>c)</sup>	Airbag niet actief <sup>c)</sup>		
Klasse 0 tot 10 kg	X	U	U	U
Klasse 0+ tot 13 kg	X	U	U	U
Klasse I van 9 tot 18 kg	Tegen de rijrichting in	X	U	U
	In de rijrichting	U	X	U
Klasse II van 15 tot 25 kg	U	X	U	U
Klasse III van 22 tot 36 kg	U	X	U	U

X: niet compatibel voor inbouw van zitjes met deze configuratie.

U: geschikt voor universele bevestigingssystemen voor gebruik in deze gewichtsklasse.

<sup>a)</sup> De wettelijke bepalingen van elk land en de normen van de fabrikant voor het gebruik en de montage van kinderzitjes moeten worden nageleefd.

<sup>b)</sup> Semi-universele zitjes, waarbij de bevestiging gebeurt met de veiligheidsgordel van de auto en de steun, mogen niet gebruikt worden centraal achterin.

<sup>c)</sup> De zitjes **zonder** hoogteregeling moeten zo ver mogelijk naar achteren geplaatst worden. De zitjes **met** hoogteregeling moeten zo ver mogelijk naar achteren en boven geplaatst worden.

## Kinderzitje vastmaken met veiligheidsgordel

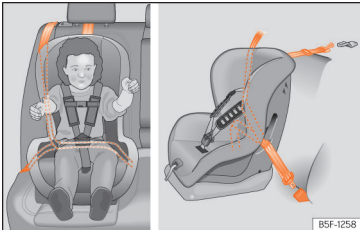

**Afb. 47** Op de achterbank: inbouw van het kinderzitje.

- Plaats de veiligheidsgordel en breng hem door het kinderzitje volgens de aanwijzingen van de fabrikant van het zitje.
- Zorg ervoor dat de veiligheidsgordel niet verdraaid is.
- Steek de gesp in het betreffende slot van het zitje tot deze hoorbaar vastklikt.

### ⚠ WAARSCHUWING

Tijdens het rijden moeten kinderen in de wagen worden vervoerd in een zitje dat geschikt is voor hun leeftijd, lichaamsgewicht en lichaamslengte.

- Lees in elk geval de informatie en veiligheidsaanwijzingen voor het gebruik van kinderzitjes >>> pag. 67.

## In een noodgeval

### Alarmlichten



**Afb. 48** Dashboard: schakelaar voor alarmlichten.

De alarmlichten dienen om in gevaarlijke situaties andere verkeersdeelnemers op uw wagen attent te maken.

Indien uw wagen stilvalt:

1. Parkeer de wagen op een veilige afstand van het verkeer.
2. Druk op de knop om de alarmlichten in te schakelen >>> ⚠.
3. Elektronische parkeerrem inschakelen.
4. Zet de motor stop.
5. *Handgeschakelde versnellingsbak:*  
Schakel de 1e versnelling in.  
*Automatische versnellingsbak:*

Druk op de knop van de parkeervergrendeling **P**.

6. Volg de wettelijke richtlijnen van elk land op (reflecterend vest, gevarendriehoek, noodlicht enz.).
7. Neem altijd de sleutel mee wanneer u de wagen verlaat.

Als de alarmlichten zijn ingeschakeld, knipperen alle knipperlichten van de wagen tegelijkertijd. Dat wil zeggen dat zowel de lampjes van de knipperlichten ⬅➡ als het lampje van de schakelaar ⚠ gelijktijdig knipperen. De alarmlichten werken ook wanneer het contact is uitgeschakeld.

Bij ingeschakelde alarmlichten kan de verandering van richting of rijstrook worden aangegeven, bijv. wanneer de wagen wordt gesleept, door de knipperlichthendel te bedienen. De alarmlichten blijven zolang uitgeschakeld.

### Functie noodremmen

Indien u plots en continu remt bij een snelheid boven ca. 80 km/h (50 mph), gaan de remlichten meermaals per seconde knipperen om achterliggers te waarschuwen. Als u blijft remmen, gaan de alarmlichten automatisch branden wanneer de wagen stopt. Deze worden automatisch uitgeschakeld wanneer de wagen opnieuw gaat rijden.

## **WAARSCHUWING**

- Een op de weg stilgevallene wagen vormt een groot gevaar. Gebruik altijd de alarmlichten en een gevarendriehoek of noodlicht (naargelang het land) om andere verkeersdeelnemers op uw stilstaande wagen opmerkzaam te maken.
- Laat nooit iemand alleen achter in de wagen, vooral geen kind of andere hulpbehoevende persoon. Dit is met name van belang wanneer de portieren vergrendeld zijn. Opgesloten personen kunnen aan extreem hoge of lage temperaturen blootstaan.
- Vanwege de hoge temperaturen van de katalysator mag u de wagen nooit in de buurt van licht ontvlambare materialen, zoals droog gras of uitgelopen benzine, neerzetten – brandgevaar!

## **Let op**

- De wagenaccu van 12 volt wordt (ook bij uitgeschakeld contact) ontladen als de alarmlichten gedurende langere tijd zijn ingeschakeld.
- Neem bij gebruik van de alarmlichten de wettelijke bepalingen in acht.

## **Gedrag bij een ongeval of brand**

### **Wat moet u doen bij een brand of ongeval**

Houd voor uw eigen veiligheid en die van de inzittenden rekening met de volgende punten in de aangegeven volgorde >>> **⚠**:

- Motor uitzetten.
- Zet de alarmlichten indien mogelijk aan >>> pag. 75.
- Volg de wettelijke richtlijnen van elk land op (reflecterend vest, gevarendriehoek, noodlicht enz.).
- Verwijder de aanwezige personen zo nodig uit de gevarezone en pas de eerste hulp toe.
- Verwittig de hulpdiensten.
- Wacht op voldoende afstand van de plaats van het ongeval tot de hulpdiensten er zijn.
- Bij brand mag u niet proberen zelf het vuur te blussen; blijf ook niet in de buurt van het voertuig.

## **WAARSCHUWING**

Voor uw eigen veiligheid mag u deze belangrijke controlelijst niet negeren, anders kunnen er zich ongevallen en ernstige letsels voordoen.

- Volg steeds de aanwijzingen van de controlelijst en houd rekening met de algemene veiligheidsmaatregelen.

## **WAARSCHUWING**

Bij een brand kan er zich ook een explosie voordoen en kunnen er stoffen vrijkomen die schadelijk zijn voor de gezondheid en letsels kunnen veroorzaken.

- Kom niet te dicht in de buurt van het brandende voertuig.

## **Info-oproep, Pechoproep en Noodoproep**



**Afb. 49** In de dakconsole: knoppen voor de spraakdiensten.



**Afb. 50** Knop voor noodoproep.

Naargelang de uitrusting kan er in de dakconsole een noodoproepsysteem zijn.

Door te drukken op de knoppen **i**, **☎** en **SOS** >>> **afb. 49** kunnen de volgende spraakdiensten worden uitgevoerd:

- Info-oproep.
- Pechoproep.
- Noodoproepservice.

Een af fabriek gemonteerd regelapparaat brengt de nodige verbinding tot stand.

Bij inschakeling van een spraakdienst wordt een verbinding tot stand gebracht met een telefonische gesprekspartner.

### Controlelampje

In de knop is er een controlelampje >>> **afb. 49** [pijl]. Dat geeft de volgende toestanden aan:

- **Uit:** de eCall-service is niet beschikbaar.
- **Knippert ca. 20 seconden rood na inschakeling van het contact:** de eCall-service is uitgeschakeld.
- **Gaat rood branden:** storing in het systeem. De eCall-service is slechts beperkt beschikbaar. SEAT raadt aan om daarvoor een gespecialiseerde werkplaats te raadplegen.
- **Brandt groen:** de eCall-service is beschikbaar, het systeem is klaar voor werking in het voertuig.
- **Knippert groen:** Er is een actieve spraakverbinding.

### ☎ Pechoproep

Met de pechoproep kan rechtstreeks gespecialiseerde hulp worden gevraagd bij een storing.

Samen met de oproep worden bepaalde gegevens van de wagen doorgegeven, bijv. de huidige locatie.

### **i** Info-oproep

Met de info-oproep wordt gebeld naar de klantenservice van SEAT S.A.

### **i** Let op

De hulp- en informatieoproepen kunnen extra kosten met zich meebrengen.

### **SOS** Typen van noodoproep

- **Publiek** (wettelijk verplicht): noodoproep naar de hulpdiensten van het land waar men rijdt en in de taal van dat land >>> **pag. 79**.
- **Privé:** noodoproep naar een "callcenter van CUPRA" om de gebruiker beter van dienst te zijn, bijvoorbeeld assistentie in de taal die is geselecteerd in het infotainmentsysteem. Op elk moment kan de gebruiker ervoor kiezen om de *privé-noodoproep* te annuleren, om behandeld te worden door de hulpdiensten van het land.



### Privé-noodoproep

Indien de privé-noodoproep beschikbaar is in het servicepakket van het voertuig, wordt de noodoproepservice standaard geactiveerd gedurende een beperkte tijd.

- De noodoproepservice kan worden gebruikt om de hulp zo snel mogelijk te organiseren in dringende situaties.
- Bij activering van de noodoproepservice wordt een verbinding tot stand gebracht met de alarmcentrale van CUPRA.
- Indien een noodoproep handmatig gebeurt of bij een ongeval de airbag of gordelspanner wordt geactiveerd, worden de relevante gegevens van de noodoproep (bijvoorbeeld huidige locatie van het voertuig) automatisch overgebracht >>> **pag. 410**.

- De contactpersoon aan de telefoon communiceert in de taal die is vastgelegd in het infotainmentsysteem van het voertuig. Indien deze taal niet beschikbaar is op de huidige locatie van de noodoproep, wordt het Engels gebruikt.
- Om de werking ook na een ernstig ongeval te garanderen, worden bijkomende componenten af fabriek geïnstalleerd zoals een microfoon en luidspreker voor de noodoproep, en een batterij die onafhankelijk van de geïntegreerde voedingsbron functioneert.
- De service voor noodoproepen kan permanent worden uitgeschakeld door een gekwalificeerde specialist. SEAT raadt u aan om daarvoor een SEAT-dealer te raadplegen.
- Indien het publieke noodoproepsysteem beschikbaar is in het voertuig, kan de service van privé-noodoproep worden uitgeschakeld via de website of applicatie (app); ofwel kan de overdracht van gegevens in het infotainmentsysteem worden geweigerd via de privacymodus »» pag. 270.

### Een noodoproep handmatig activeren

1. Druk kort op de afdekking van de toets  en open de afdekking »» **afb. 49**.
2. Houd de toets van de noodoproep enkele seconden »» **afb. 50**  ingedrukt.

De noodoproep wordt geactiveerd en er wordt een spraakverbinding tot stand gebracht met het coördinatiesysteem voor noodgevallen.

De noodoproep kan ook handmatig worden geactiveerd via het infotainmentsysteem »» **pag. 305**.

Indien u per ongeluk drukt op de toets van de noodoproep, onderbreek de oproep dan meteen:

1. Druk opnieuw op de toets van de noodoproep tot het controlelampje groen blijft branden.

#### Let op

**Druk alleen in een noodgeval op de knop van de noodoproep »» **afb. 50****

### Automatische activering van een noodoproep

De automatische noodoproep wordt enkel geactiveerd indien het contact is ingeschakeld.

De verbinding met de CUPRA-alarmcentrale wordt automatisch tot stand gebracht in de volgende situaties:

- Onmiddellijk nadat de airbags zijn geactiveerd.
- Onmiddellijk nadat de gordelspanner is geactiveerd.
- Afhankelijk van de uitrusting, bij een interventie van het Emergency Assist-systeem.

De automatische noodoproep kan niet onderbroken worden door te drukken op de overeenkomstige knop »» **afb. 50**.

Indien er geen antwoord komt op de vragen aan de CUPRA-alarmcentrale, worden de redingsmaatregelen automatisch gestart.

### Geïntegreerde batterij

De geïntegreerde batterij garandeert dat het noodoproepsysteem ook na loskoppeling of storing van de 12 volt-accu nog enige tijd beschikbaar blijft.

Indien de geïntegreerde batterij leeg of defect is, wordt een bericht getoond op het scherm van het instrumentenpaneel. Laat de accu vervangen in een gespecialiseerde werkplaats.

### Overdracht van EDR-gegevens »» pag. 410

Tijdens een noodoproep worden de beschikbare gegevens overgedragen aan de alarmcentrale van CUPRA, om te bepalen welke hulpmaatregelen nodig zijn.

De gegevens over de locatie van de wagen worden continu overschreven. Op die manier is geen permanente tracking van de wagen mogelijk.

De gegevens in verband met de noodoproep worden enkel verwerkt om de correcte werking van het noodoproepsysteem (eCall) te garanderen. Enkele uren na activering wist het systeem automatisch de gegevens in verband met de oproep.

Onder meer de volgende gegevens worden verzonden:



- De actuele positie van de wagen op het moment van activering van de noodoproep.
- Chassisnummer van de wagen (VIN).
- Type voertuig en type aandrijving.
- Type activering (automatisch of handmatig).
- Type oproep.
- Richting waarin de wagen reed op het moment van activering van de noodoproep.
- Moment van de aanrijding.
- Geschat aantal inzittenden.
- Taal geselecteerd in het infotainmentsysteem.

### WAARSCHUWING

De volgende omstandigheden kunnen ertoe leiden dat een noodoproep niet mogelijk is, noch handmatig noch automatisch, of slechts beperkt mogelijk:

- De noodoproep vindt plaats in een gebied met weinig of geen signaal van mobiele telefontie en GPS.
- Op plaatsen met voldoende ontvangst van signalen van mobiele telefonie en GPS is het mobiele netwerk van de telecomproviders niet beschikbaar. In dat geval zal de noodoproep, indien beschikbaar in het voertuig, gebruikmaken van het wettelijk verplichte noodoproepsysteem.

- In gebieden met voldoende ontvangst van mobiele en satellietsignalen is geen 2G/3G mobiel netwerk van telecoaanbieders beschikbaar.
- In sommige landen is de noodoproepfunctie mogelijk niet beschikbaar. Naargelang de locatie van het voertuig kunnen de leds van het controlelampje en zelfs de werking van de verschillende oproepen een specifiek gedrag vertonen.
- Er is geen geldige licentie voor het gebruik van de service van noodoproep.
- De vereiste onderdelen van de wagen om de noodoproep uit te voeren zijn beschadigd of krijgen niet voldoende elektrische stroom.
- De functie van noodoproepservice is uitgeschakeld via de website of applicatie (app). In dat geval zal de noodoproep, indien beschikbaar in het voertuig, automatisch worden doorverbonden naar het publieke noodoproepsysteem.
- De functie van noodoproepservice is uitgeschakeld omdat de overdracht van gegevens niet wordt toegestaan (privacymodus). In dat geval zal de noodoproep, indien beschikbaar in het voertuig, gebruikmaken van het publieke noodoproepsysteem. Indien het systeem van privé-noodoproep om technische redenen niet kan worden uitgevoerd, wordt het automatisch doorverbonden naar het publieke noodoproepsysteem.
- Het contact van het voertuig is niet ingeschakeld.

### Let op

De werking van het noodoproepsysteem kan beperkt worden indien later een infotainmentsysteem wordt ingebouwd.

### Let op

De service van noodoproep, hulpoproep en info-oproep is enkel beschikbaar in bepaalde landen.



## Noodoproepservice eCall, wettelijk verplicht

Naargelang de uitrusting en het land kan het voertuig uitgerust zijn met een noodoproepsysteem. In sommige landen is het gratis systeem voor openbare noodoproep standaard geactiveerd. Het systeem wordt bediend in de dakconsole >>> **afb. 49**.

Dankzij de noodoproep kan de hulp zo snel mogelijk worden georganiseerd in noodsituaties. Er wordt een spraakverbinding tot stand gebracht met het openbare coördinatiecentrum voor noodgevallen. De contactpersoon aan de telefoon communiceert in de taal van het land waar het voertuig zich bevindt. De wettelijk vereiste gegevens die relevant zijn voor de noodoproepen worden bovendien automatisch doorgegeven aan het openbare coördinatiecentrum, zoals de huidige locatie van het voertuig.

De nodige verbinding wordt tot stand gebracht met een af fabriek geïnstalleerd regelapparaat. Om de werking ook na een ernstig ongeval te garanderen, zijn bijkomende componenten nodig zoals een microfoon en luidspreker voor de noodoproep, en een batterij die onafhankelijk van de geïntegreerde voedingsbron functioneert.

### Een noodoproep handmatig activeren

1. Druk kort op de afdekking van de toets  en open de afdekking **»» afb. 49.**
2. Houd de toets van de noodoproep enkele seconden **»» afb. 50**  ingedrukt.

De noodoproep wordt geactiveerd en er wordt een spraakverbinding tot stand gebracht met het coördinatiesysteem voor noodgevallen.

Indien u per ongeluk drukt op de toets van de noodoproep, onderbreek de oproep dan meteen:

1. Druk opnieuw op de toets van de noodoproep tot het controlelampje groen blijft branden.

#### Let op

**Druk alleen in een noodgeval op de knop van de noodoproep »» afb. 50**

### Automatische activering van een noodoproep

De automatische noodoproep wordt enkel geactiveerd indien het contact is ingeschakeld.

De verbinding met het openbare coördinatiecentrum voor noodgevallen wordt automatisch tot stand gebracht in de volgende situaties:

- Onmiddellijk nadat de airbags zijn geactiveerd.
- Onmiddellijk nadat de gordelspanner is geactiveerd.
- Afhankelijk van de uitrusting, bij een interventie van het Emergency Assist-systeem.

De automatische noodoproep kan niet onderbroken worden door te drukken op de overeenkomstige knop **»» afb. 50.**

Indien er geen antwoord komt op de vragen aan het openbare coördinatiecentrum, worden de reddingsmaatregelen automatisch gestart.

### Oplossing van problemen

#### Storing in de noodoproepservice

Het controlelampje van de toets van de noodoproep licht op en blijft rood branden. Op het scherm van het instrumentenpaneel kan ook het volgende bericht verschijnen:

#### Fout: Noodoproepfunctie. Werkplaats!

Er is een storing in de noodoproepfunctie. In dat geval kan geen noodoproep tot stand worden gebracht.

1. Laat het systeem zo snel mogelijk repareren in een gespecialiseerde werkplaats. SEAT raadt u aan om daarvoor een SEAT-dealer te raadplegen.

#### Noodoproepservice beperkt

Het controlelampje van de toets van de noodoproep licht op en blijft rood branden. Op het scherm van het instrumentenpaneel kan ook het volgende bericht verschijnen:

#### Noodoproepfunctie beperkt. Werkplaats!

De noodoproepfunctie is enkel beschikbaar met beperkingen. Er kan bijv. geen spraakverbinding tot stand worden gebracht met de noodoproepcentrale van SEAT.

1. Laat het systeem zo snel mogelijk repareren in een gespecialiseerde werkplaats. SEAT raadt u aan om daarvoor een SEAT-dealer te raadplegen.

# Hoogvoltaccu

## Veiligheidsaanwijzingen

### Inleiding

Geldig voor: hybride wagens

#### WAARSCHUWING

Het hoogvoltnet van de wagen en de hoogvoltaccu zijn gevaarlijke elementen; ze kunnen brandwonden, andere letsels en zelfs elektrische schokken met dodelijke afloop veroorzaken.

- U moet steeds ervan uitgaan dat de hoogvoltaccu volledig is opgeladen en dat alle componenten onder spanning staan. Dit kan ook het geval zijn wanneer het contact is uitgeschakeld.
- Raak de hoogvoltkabels, hoogvoltaccu en zijn polen nooit aan, noch met sieraden of andere metalen voorwerpen, met name wanneer ze beschadigd zijn.
- Voer nooit zelf werkzaamheden aan het hoogvoltnet, de hoogvoltkabels of -accu uit.
- U mag de componenten en delen van het hoogvoltnet ook nooit openen, onderhouden, repareren of scheiden van het net.
- De oranje hoogvoltkabels mogen niet beschadigd, gewijzigd, uitgebouwd of gescheiden worden van het hoogvoltnet.

- Open, wijzig en demonteer nooit de afdekking van de hoogvoltaccu.
- Werkzaamheden aan het hoogvoltsysteem en aan de systemen die er onrechtstreeks kunnen worden door beïnvloed mogen enkel worden uitgevoerd door gespecialiseerd personeel met de juiste kwalificatie en opleiding.
- Bij werkzaamheden in de buurt van hoogvoltkabels en -componenten met scherpe gereedschappen, gereedschappen die vervormen of waarbij spaanders vrijkomen, of waarbij warmtebronnen worden gebruikt zoals warme lucht, sealen of lassen, moet het systeem eerst spanningsloos worden gemaakt. Enkel gespecialiseerd personeel met de juiste kwalificatie en opleiding mag de hoogspanning uitschakelen.
- Bij het werken aan het hoogvoltsysteem en de hoogvoltaccu moeten de normen en richtlijnen van SEAT worden nageleefd.
- De gassen die vrijkomen of ontsnappen uit de hoogvoltaccu kunnen giftig of brandbaar zijn.
- Door schade aan de wagen of de hoogvoltaccu kunnen onmiddellijk of vertraagd giftige gassen vrijkomen. Die gassen kunnen ook brand veroorzaken. Adem de gassen niet in.
- Raak nooit vloeistoffen die lekken uit de hoogvoltaccu aan en vermijd ook elk contact met de gassen die vrijkomen, met name indien de accu beschadigd is.

- Bij brand moet u de gevarezone verlaten en de brandweer verwittigen.
- Informeer de brandweer en hulpdiensten steeds dat er een hoogvoltaccu is gemonteerd in de wagen.

#### WAARSCHUWING

Bij een verkeerde ingreep aan het hoogvoltsysteem en de hoogvoltcomponenten kunnen er zich storingen, ongevallen en letsels voordoen.

- De werkzaamheden aan het hoogvoltsysteem mogen enkel uitgevoerd worden door gespecialiseerde erkende servicecentra die beschikken over de juiste vergunning.

#### LET OP

Na een ongeval of aanrijding van de wagen moet de hoogvoltaccu gecontroleerd worden door gespecialiseerd personeel met de juiste kwalificatie en opleiding.

#### LET OP

Indien de 12 volt accu losgekoppeld, ontladen of vervangen werd, bestaat de kans dat de verbrandingsmotor niet automatisch in werking wordt gesteld na het wegrijden. Indien deze situatie verscheidene dagen aanhoudt, ga dan naar een gespecialiseerde werkplaats. SEAT raadt u aan om daarvoor een SEAT-dealer te raadplegen.

## Waarschuwingsofschriften voor hoogspanning

Geldig voor: hybride wagens

### Waarschuwingsofschriften in de wagen

De volgende delen van de wagen kunnen gemarkeerd zijn met de voorgestelde waarschuwingsofschriften >>> **afb. 51**, >>> **afb. 52**, >>> **afb. 53**, >>> **afb. 54**:

- Afdekkingen en panelen waarachter hoogvoltcomponenten zitten.
- Alle hoogvoltcomponenten, inclusief de hoogvoltaccu.
- Onder de voorklep.



De waarschuwingsofschriften >>> **afb. 51** en >>> **afb. 52** geven een hoge spanning aan.



De delen van het hoogvoltsysteem kunnen erg warm worden en mogen niet worden aangeraakt >>> **afb. 53**.



>>> **afb. 54**

- ① Een hoge spanning kan leiden tot levensgevaarlijke letsels. Raak nooit de polen van de accu met uw handen, gereedschap, sieraden of andere metalen voorwerpen aan.
- ② De hoogvoltaccu bevat gevaarlijke vloeistoffen en vaste stoffen. Indien er gassen uit vrijkomen, kunnen die ernstige brandwonden en blindheid veroorzaken. Tijdens het werken aan de hoogvoltaccu moeten steeds geschikte oogbescherming en beschermende kleding worden gedragen, om te vermijden dat de huid en ogen in contact komen met de accuvloeistof. Indien de accuvloeistof in contact komt met de huid of ogen, moeten de betreffende delen overvloedig gespoeld worden met zuiver, stro-

mend water gedurende minstens 15 minuten. Raadpleeg vervolgens zo snel mogelijk een arts.

- ③ De hoogvoltaccu kan branden. De hoogvoltaccu mag nooit worden blootgesteld aan vuur, vonken of open vlammen. De hoogvoltaccu moet altijd voorzichtig behandeld worden om schade en vrijkomen van vloeistoffen te vermijden.
- ④ De hoogvoltaccu moet steeds buiten het bereik van kinderen gehouden worden.
- ⑤ Meer informatie en waarschuwingen vindt u in de gebruiksaanwijzing en in de documentatie van de werkplaats.
- ⑥ Een verkeerde hantering van de hoogvoltaccu kan levensgevaarlijke letsels tot gevolg hebben. Demonteer nooit de hoogvoltaccu en verwijder ook niet zijn afdekking.
- ⑦ Het onderhoudswerk aan de hoogvoltaccu mag enkel worden uitgevoerd door gespecialiseerd personeel met de juiste kwalificatie en opleiding. Voer nooit wijzigingen uit aan de hoogvoltaccu. Wanneer de hoogvoltaccu geopend is, mag hij niet in contact komen met water of andere vloeistoffen. De vloeistoffen kunnen kortsluiting, elektrische schok en brandwonden veroorzaken.

## Verzorging van de hoogvoltaccu

### Aanwijzingen voor de verzorging

*Geldig voor: hybride wagens*

#### Betrouwbaarheid en capaciteit van de hoogvoltaccu

In principe worden lithium-ion-accu's blootgesteld aan veroudering en slijtage in de loop van hun levensduur, wegens hun fysieke en chemische kenmerken. Een juiste hantering van de hoogvoltaccu draagt op essentiële wijze bij aan het behouden van een betrouwbare toestand op de lange termijn en het verkrijgen van een hoge nuttige capaciteit of actieradius van de accu. Het is dus uiterst belangrijk dat de volgende aanwijzingen inzake verzorging van de hoogvoltaccu worden nageleefd. Deze aanwijzingen zijn cruciaal voor een duurzaam waardebewoud van de wagen.

Neem ook de toepasselijke garantievoorwaarden van SEAT voor de hoogvoltaccu in acht.

#### Aanwijzingen voor verzorging

SEAT beveelt de volgende aanwijzingen voor verzorging aan:

- Laad indien mogelijk de hoogvoltaccu op wanneer een lage ladingstoestand wordt getoond op het instrumentenpaneel of wanneer de elektrische actieradius laag is »» pag. 21.

- Het wordt aanbevolen om de hoogvoltaccu niet op te laden wanneer slechts een kort traject is afgelegd in elektrische modus.
- Probeer te vermijden dat de hoogvoltaccu volledig ontladen wordt, bijvoorbeeld door lang te parkeren met een lage ladingstoestand. De ladingstoestand mag niet gedurende langere periodes onder 20 % dalen »» ①.
- Wanneer de hoogvoltaccu 100 % opgeladen is, probeer dan indien mogelijk onmiddellijk weg te rijden.
- Vermijd zoveel mogelijk laden boven 80%.

#### Parkeertijden van de wagen

- Bij vriesweer mag u de wagen niet urenlang parkeren met een ladingstoestand onder 40 % »» ①.
- Indien een langdurige stilstand wordt gepland, bijv. in de luchthaven voor een reis, moet u de wagen parkeren met een ladingstoestand van minstens 30 %.
- Stel de wagen niet langer dan 24 uur bloot aan buitentemperaturen onder -30 °C of boven 60 °C.
- Voor een hoger comfort en rendement gebruikt u het voorverwarmen (naargelang de uitrusting) wanneer dat echt nodig is, vooral bij temperaturen onder -15 °C »» pag. 165.

**! LET OP**

De hoogvoltaccu mag niet gebruikt worden als stationaire stroombron. Anders kan de accu onherstelbaar beschadigd raken.

**! LET OP**

Indien de wagen lange tijd geparkeerd wordt met lege hoogvoltaccu, kan die mogelijk niet meer opgeladen worden of kan de wagen mogelijk niet worden gestart. Op de lange termijn kan de accu onherstelbaar beschadigd raken.

- Laad de hoogvoltaccu op regelmatige basis op.

## De hoogvoltaccu opladen

### Inleiding tot thema

Geldig voor: hybride wagens

Controleer of het aandrijfsysteem uitgeschakeld is en de kabel en infrastructuur voor het laden in perfecte staat verkeren.

#### Typen van lading

Voor de wagen zijn de volgende typen van lading mogelijk:

- *Laden met wisselstroom (AC) in een openbaar laadstation of een thuislaadstation* >>> pag. 86:

Er wordt geladen met hoog vermogen. Het maximale laadvermogen dat bereikt kan worden hangt af van het laadstation, de laadkabel die worden gebruikt en de laaduitrusting in de auto.

- *Laden met wisselstroom (AC) in een stopcontact thuis* >>> pag. 86:

De elektrische installatie van de woning moet nagekeken zijn en perfect functioneren >>> ⚠. Door de hoge capaciteit van de accu en het lage vermogen met deze methode kan het volledig opladen langer dan 20 uur duren (8 uur afhankelijk van de markt).

- *Laden met gelijkstroom (DC) in een snellaadstation* >>> pag. 87:

Dit is het laadtype met het hoogste vermogen. De laadtijd is aanzienlijk korter. Houd rekening met de aanwijzingen over het vaak opladen met gelijkstroom (DC) >>> ⓘ.

#### Bescherming tegen lekstromen

De wagen beschikt over een beveiliging tegen lekken van gelijkstroom (DC-lekstromen). Dit vermijdt dat lekstromen tijdens het laden naar de elektrische installatie van de woning kunnen stromen via de laadkabel.

**⚠ WAARSCHUWING**

Indien u de accu verkeerd plaatst, geen rekening houdt met de veiligheidsmaatregelen of de hoogvoltaccu niet juist hanteert, kan dit leiden tot kortsluiting, elektrische schok, explosie, vuur, brandwonden en levensgevaarlijke letsels.

- Leef steeds de beschreven volgorde van handelingen na om elk risico op elektrische schok en ernstige letsels door de restenergie van de laadaccumulator uit te sluiten!

- Houd rekening met de aanwijzingen voor veiligheid en bediening van de laadkabel die met de wagen wordt meegeleverd >>> pag. 97.

- Om op te laden, gebruikt u enkel juist geïnstalleerde, gecontroleerde en onbeschadigde stopcontacten, en elektrische installaties die perfect werken. Laat de stopcontacten en elektrische installaties regelmatig nakijken door gekwalificeerd technisch personeel.

- Het opladen mag nooit gebeuren op plaatsen met ontploffingsgevaar. De componenten van de laadkabel kunnen vonken veroorzaken en zo ontvlambare of explosieve dampen doen ontsteken.

- Bescherm de stekkers altijd tegen vocht en het binnendringen van water of andere vloeistoffen.

- Tijdens het laden mag u om veiligheidsredenen geen andere werkzaamheden uitvoeren aan de wagen.

- Trek de stekker voor het elektriciteitsnet pas uit wanneer het opladen voltooid is. Anders kunnen de laadkabel en elektrische installatie beschadigd raken.

### ⚠ WAARSCHUWING

Als u rijdt met een te laag peil van de hoogvoltaccu, kan de auto midden in het verkeer tot stilstand komen en kunnen zich ongevallen of ernstige letsels voordoen.

### ⓘ LET OP

Het snelladen met gelijkstroom [DC] maakt gebruik van een zeer hoog vermogen. Het vaak snelladen kan de laadcapaciteit van de hoogvoltaccu permanent verlagen.

- Laad de accu bij voorkeur op met wisselstroom [AC] in een openbaar of thuislaadstation.

### ⓘ Let op

- Om de hoogvoltaccu op te laden met wisselstroom [AC], beveelt SEAT het gebruik van een thuislaadstation of ander laadstation aan, waarbij wordt opgeladen met maximaal vermogen. Die opties zijn veel efficiënter dan het opladen met een stopcontact.
- Houd rekening met de technische gegevens over het laadvermogen van uw wagen. Neem voor meer informatie contact op met een SEAT-dealer.

- De hoogvoltaccu kan enkel worden opgeladen in laadstations die voldoen aan de vereisten van het land in kwestie en minstens aan één van de volgende normen:

- IEC 61851 en IEC 62196 [Europa]
- ISO 15118 [-1, -2, -3]
- SAE J1772 [VS, Mexico]

- Bij zeer lage of zeer hoge temperaturen is het mogelijk dat de hoogvoltaccu slechts beperkt kan worden opgeladen.

## Identificatie van compatibele laadinfrastructuur

Geldig voor: hybride wagens

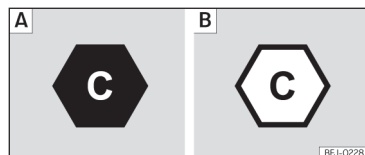

**Afb. 55** Identificatie van wisselstroom [AC] en stekker van type 2.

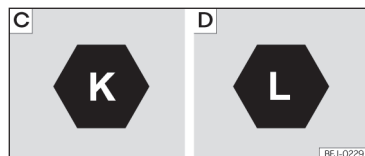

**Afb. 56** Identificatie van wisselstroom [DC] en CCS-stekker van de wagen.

## Compatibiliteit tussen voertuigen en laadinfrastructuren

De volgende indicaties volgens norm EN 17186 informeren of de laadstekkers van de infrastructuur geschikt zijn voor de wagen »» » ⚠.

## Indicaties >>> **afb. 55**

- A In de wagen.
- B In het laadstation.

## Indicaties >>> **afb. 56**

- C Spanning tot 500 volt.
- D Spanning tot 1000 volt.

De indicaties bevinden zich op de laadcontactdoos van de wagen, op de componenten van de plaatselijke laadinfrastructuur (laadstation, stopcontact) en op de laadkabel. De indicaties hebben betrekking op genormaliseerde standaarden van laadaansluitingen volgens norm IEC 62196.

### **WAARSCHUWING**

De wagen opladen in niet-geverifieerde elektrische installaties kan schade en ernstige letsels veroorzaken.

- Indien er geen enkele indicatie is of u kent de laadinfrastructuur niet, raadpleeg dan eerst een expert in elektrische installaties.

## Opladen met wisselstroom (AC)

Geldig voor: hybride wagens

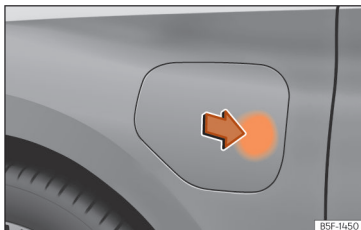

**Afb. 57** Acculaadklep openen.

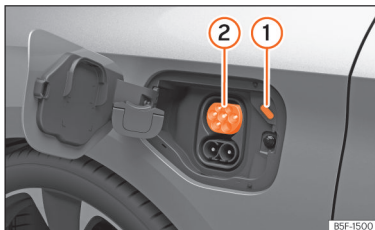

**Afb. 58** Achter de laadklep van de accu linksvoor: Laadcontactdoos.

>>> **afb. 58**

- ① Laadprocesindicatie.

- ② Laadcontactdoos.

De in de wagen geïnstalleerde acculader zet wisselstroom van het openbare elektriciteitsnet om in gelijkstroom.

*AC-laadstation of kabel van stopcontact:* De hoogvoltaccu van de wagen kan worden opgeladen met wisselstroom (AC) via de overeenkomstige laadcontactdoos ②.

### De laadkabel aansluiten

- In de eerste plaats moet de laadkabel worden aangesloten op het stopcontact, het openbare of thuislaadstation. Daarna moet hij volledig worden uitgerold.
- *Laadkabel voor stopcontacten:* De beveiliging voert een zelfcontrole uit >>> pag. 99.
- Met ontgrendelde wagen gaat de laadklep van de accu open door op het aangegeven deel ervan te drukken >>> **afb. 57**.
- Steek de rechte laadsteker in de laadcontactdoos. Controleer of de laadsteker volledig is ingestoken.

De steker wordt automatisch vergrendeld.

De led (laadprocesindicatie) van de laadcontactdoos knippert of flitst wit >>> **afb. 58** ① >>> pag. 88.

In het infotainmentsysteem kunnen de gewenste instellingen voor het laden worden uitgevoerd >>> pag. 94.



### Automatische start van het laadproces

Indien laden volgens schema niet actief is, begint het laden onmiddellijk »» pag. 92. De externe laadinfrastructuur moet actief zijn.

Bij de meeste openbare laadstations moet u zich eerst aanmelden om het proces te beginnen. Het is belangrijk dat de aanmelding juist gebeurt, anders kan een slechte werking van het systeem het gevolg zijn.

### Tijdens het laden

De laadprocesindicatie in de laadcontactdoos knippert groen ①. De laadsteker is vergrendeld.

Indien de laadprocesindicatie rood gaat branden, is er een storing »» pag. 88.

### Het laadproces onderbreken

Het laadproces kan worden onderbroken:

- Ontgrendel de wagen.
- Druk op de functietoets **Laden stoppen** van het infotainmentsysteem. De laadprocesindicatie naast de laadcontactdoos gaat wit branden ①. Voor automatische ontgrendeling van de laadsteker moet **Laadsteker autom. vrijmaken** in de laadinstellingen geselecteerd zijn »» pag. 92.
- Om het proces terug te zetten, drukt u op de functietoets **Voortzetten**. De laadsteker wordt vergrendeld. Zo nodig moet u zich opnieuw aanmelden op het laadstation.

Om het laadproces opnieuw te starten, moet worden gedrukt op de functietoets om het laadproces te starten.

### Na het laden

Wanneer de hoogvoltaccu volledig is opgeladen, gaat de laadprocesindicatie groen branden.

- Ontgrendel de wagen.
- Haal de laadsteker uit de laadcontactdoos binnen 30 seconden.
- **OF:** indien **Laadsteker autom. vrijmaken** geactiveerd is in de laadinstellingen »» pag. 92, wordt de laadsteker automatisch ontgrendeld na het laden.
- Trek de laadkabel uit de voeding en plaats de beschermkap.
- Sluit de laadklep tot hij hoorbaar vastklikt.

## Opladen met gelijkstroom (DC)

Geldig voor: hybride wagens

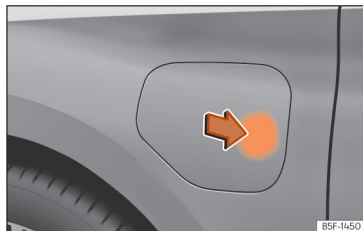

**Afb. 59** Acculaadklep openen.

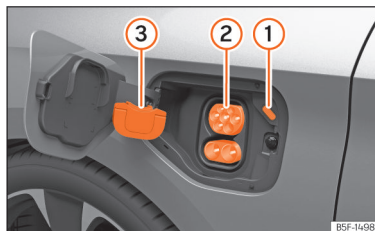

**Afb. 60** Achter de laadklep van de accu, rechtsachter: laadcontactdoos.

- ① Laadprocesindicatie
- ② Laadcontactdoos
- ③ Beschermcap

De wisselstroom wordt omgezet in gelijkstroom buiten de wagen. Er wordt een aanzienlijk hoger laadvermogen bereikt dan bij het laden met wisselstroom (AC).

**Openbaar snellaadstation:** De hoogvoltaccu kan worden opgeladen met gelijkstroom (DC) in een geschikt laadstation. De laadtijd is aanzienlijk korter.

Gebruik een laadkabel die niet langer is dan 30 meter.

### De laadkabel aansluiten

- Ontgrendel de wagen.
- Druk op de pijl van de acculaadklep om hem te openen »» **afb. 59**.
- Verwijder de beschermkap en haak hem vast »» **afb. 60 ③**
- Steek de laadsteker van het laadstation in de laadcontactdoos »» **afb. 60 ②**

De steker wordt automatisch vergrendeld.

De led (laadprocesindicatie) van de laadcontactdoos knippert of flitst wit »» **afb. 60 ①** »» pag. 88

### Automatische start van het laden

Activeer het laadstation »» ①.  
Het laadproces begint meteen.

Bij de meeste openbare laadstations moet u zich eerst aanmelden om het proces te beginnen. Het is belangrijk dat de aanmelding juist gebeurt, anders kan een slechte werking van het systeem het gevolg zijn.

### Tijdens het laden

De laadprocesindicatie in de laadcontactdoos knippert groen »» **afb. 60 ①**.

Indien de laadprocesindicatie rood gaat branden, is er een storing »» pag. 88.

### Het laadproces onderbreken

Het laadproces kan worden stopgezet voordat de gewenste ladingstoestand is bereikt:

- Druk op de functietoets **Laden stoppen** in het scherm van het infotainmentsysteem. De laadprocesindicatie naast de laadcontactdoos gaat wit branden »» **afb. 60 ①**. De laadsteker is ontgrendeld.

### Na het laden

Wanneer de gewenste ladingstoestand is bereikt, gaat de laadprocesindicatie groen branden.

Na het laden wordt de laadsteker automatisch ontgrendeld van het laadstation indien de optie **Laadsteker automatisch vrijgeven** is geactiveerd in de laadinstellingen.

- Trek de laadsteker uit de laadcontactdoos.
- Plaats de beschermkap in de onderste aansluiting van de laadcontactdoos »» **afb. 60 ③**
- Sluit de acculaadklep tot hij hoorbaar vastklikt.

### ! LET OP

Om het laadstation te gebruiken, houdt u rekening met de aanwijzingen en gebruiksinstructies van de fabrikant.

### Laadprocesindicatie

Geldig voor: hybride wagens

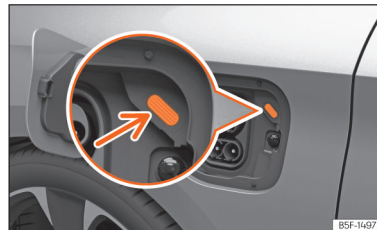

**Afb. 61** Achter de acculaadklep: indicator van het laadproces.

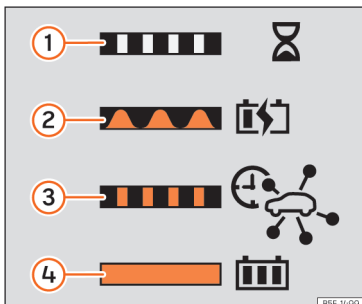

**Afb. 62** Aan de binnenkant van de klep van de laadaansluiting: sticker met informatie over de indicator van het laadproces.

Een led-lampje in het laadstopcontact >>> **afb. 61** (pijl) toont de staat van het laadproces.

Een sticker in de laadklep van de accu verstrekt informatie over de betekenis van de led-lampjes >>> **afb. 62**.

### Laadprocesindicaties:

#### De led flitst

- De wagen heeft de laadsteker gedetecteerd.

#### Witte led

- ① Knippert: er wordt een verbinding tot stand gebracht tussen de wagen en de laadinfrastructuur. Het laadproces wordt voorbereid.

- Brandt vast: geen enkele laadfunctie actief

#### Groene led

- ② Knippert: de hoogvoltaccu wordt opgeladen.

- ③ Brandt vast: het uitgesteld laden is geactiveerd. Het laadproces is nog niet begonnen.

- ④ Brandt vast: het laadproces is afgelopen zonder problemen.

- Gaat branden afwisselend met een rode indicatie: noodlading met beperkt vermogen door een storing bij de herkenning van de laadsteker.

#### Rode led

- Brandt vast: er is een storing in het systeem. Het laadproces kan niet beginnen of werd onderbroken.

Indien de laadprocesindicatie permanent een storing aangeeft, roep dan de hulp van gespecialiseerd personeel in.

#### Verlichting van het laadstopcontact

In het donker kan de zijverlichting (wit led-lampje) van het laadstopcontact de oriëntatie in de wagen vereenvoudigen:

#### Aan

- De wagen werd ontgrendeld.

- **OF:** De laadsteker werd uit het laadstopcontact getrokken.

#### Uit

- Na het ontgrendelen of vergrendelen van de wagen gaat de verlichting na een tijdje automatisch uit.

#### Lampje van laadproces

Tijdens het laden brandt het lampje  op het scherm van het instrumentenpaneel.

 Wit lampje: steker ingestoken, zonder actief laadproces.

 Groen lampje: steker ingestoken, laadproces actief.

### Oplossing van problemen

Geldig voor: hybride wagens

#### **Elektrosysteem werkt niet correct. Wagen veilig stoppen!**

Het waarschuwingslampje gaat rood branden. Er verschijnt een melding.

Er is een storing in het hoogvoltsysteem. Mogelijk zijn de hoogvoltcomponenten beschadigd >>> .



De hoogvoltaccu kan niet worden opgeladen.

-  **De wagen moet worden geparkeerd op een veilige plek.** Parkeer de wagen in de openlucht zodra dat mogelijk is en veilig kan.
- Zet het aandrijfsysteem uit.
- Vraag hulp aan een professional.

### en **HV-accu: brandgevaar! Meteen verkeersveilig stilzetten en evacueren. Hulpdiensten!**

Het waarschuwingslampje  gaat rood branden en wordt samen met een tekstbericht in het instrumentenpaneel en een continu geluidssignaal weergegeven.

De temperatuur van de hoogvoltaccu is te hoog .

Indien deze melding verschijnt in het instrumentenpaneel, houd dan rekening met   en volg onderstaande stappen:

-  **Rijd niet verder!** Breng de auto onmiddellijk tot stilstand en let daarbij goed op het verkeer.
- Kies daarvoor een veilige plek in de openlucht uit de buurt van gebouwen, andere voertuigen, luifels, overdekte parkeerplaatsen e.d.
- Zet de alarmlichten indien mogelijk aan.
- Voordat u de auto verlaat, moet u zich ervan verzekeren dat hij niet kan wegrollen (parkeerrem, parkeervergrendeling **P**).

- Schakel het contact uit en leg de sleutel op het dashboard of op een zichtbare plaats, zodat de hulpdiensten hem kunnen gebruiken (bijvoorbeeld om de wagen uit de gevarezone te halen).
- Stap uit de wagen en zorg ervoor dat er zich geen personen of dieren meer aan boord bevinden.
- Verlaat de gevarezone samen met de overige inzittenden van de wagen en begeef u naar een veilige plek (bijv. achter de geleiderail).
- Verwittig de hulpdiensten. Probeer de brand niet zelf te doven.

Indien de melding wordt verborgen, blijft het waarschuwingslampje  zichtbaar.

Het geluidssignaal kan enkel worden uitgezet door een gekwalificeerde werkplaats. SEAT raadt u aan om daarvoor een officiële dealer te raadplegen.

### **WAARSCHUWING**

**Bij risico op brand in de hoogvoltaccu kunnen er giftige gassen vrijkomen of componenten van de accu komen bloot te liggen. In dat geval is er gevaar van ernstige letsels, brandwonden of dodelijke elektrische schokken.**

- **Parkeer de wagen zo snel mogelijk op een veilige manier  pag. 76, Gedrag bij een ongeval of brand.**
- **Verlaat de wagen en blijf op voldoende afstand ervan.**
- **Bel onmiddellijk de brandweer.**

### **Hoogvoltaccu volledig ontladen na een lange periode van stilstand**

Het controlelampje gaat rood branden. Er verschijnt een bericht.

De hoogvoltaccu kan beschadigd raken, bijv. indien de wagen lange tijd niet wordt gebruikt.

- Laad de hoogvoltaccu onmiddellijk op.

### **Hoogvoltaccu ontladen**

Het controlelampje gaat geel branden. Er verschijnt een bericht.

- Laad de hoogvoltaccu onmiddellijk op.

### **Lage ladingstoestand van de hoogvoltaccu**

Het controlelampje gaat geel branden. Er verschijnt een melding met de resterende actieradius.

De lading van de hoogvoltaccu heeft het reservepeil bereikt.

- Laad de hoogvoltaccu op.

### **Storing in de berekening van de actieradius**

Het controlelampje gaat geel branden. Er verschijnt een bericht.

Er is een storing in de berekening van de actieradius. Raadpleeg een gespecialiseerde werkplaats.

### Het laadproces is niet mogelijk of werd onderbroken

De laadprocesindicatie naast de laadcontactdoos gaat rood branden.

Voordat u naar een gespecialiseerde werkplaats gaat, kunt u de volgende oplossingen proberen:

- Steek opnieuw de laadkabel in.
- Controleer of de laadsteker juist is ingestoken.
- Controleer of een storing in het laadstation wordt aangegeven of, naargelang de uitrusting, in de beveiliging van de laadkabel.

Indien de storing niet verholpen kan worden, ga dan zo snel mogelijk naar een gespecialiseerde werkplaats.

### De beveiliging van de laadkabel wordt losgekoppeld

Indien tegelijk elektrische apparaten in de wagen met een aparte elektrische aansluiting worden gebruikt, bijv. een koelbox, kan het zijn dat de automatische controle van de beveiliging een storing detecteert.

- Neem de volgorde in acht! Sluit eerst de laadkabel aan op de externe voeding en dan op de laadcontactdoos.

### De laadduur varieert

Tijdens het laden met gelijkstroom [DC] daalt de laadstroom automatisch om te vermijden dat de hoogvoltaccu te warm wordt.

Na verscheidene opeenvolgende processen van snellading wordt de laadduur tijdelijk verlengd.

### WAARSCHUWING

De hoogvoltcomponenten, inclusief de accu en hoogvoltkabels, kunnen onder spanning staan en beschadigd zijn. De spanning van het hoogvoltsysteem is gevaarlijk en kan brandwonden, andere letsel en een dodelijke schok veroorzaken.

- Raak de hoogvoltcomponenten niet aan!

### Noodontgrendeling van de laadsteker

Geldig voor: hybride wagens

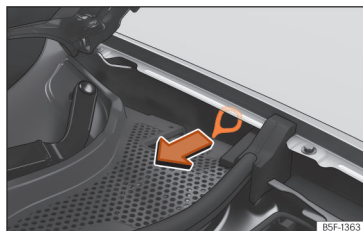

**Afb. 63** Tussen het spatscherm links en het scharnier van de motorkap: Hendel voor handmatige noodontgrendeling van de laadsteker.

### De laadsteker ontgrendelen

Voorwaarden:

- De laadsteker werd juist ingestoken.
- De wagen is ontgrendeld.
- Het laadproces werd beëindigd of onderbroken »» pag. 84.
- Bij het laden met wisselstroom [AC] is de instelling **Laadsteker autom. vrijmaken** in het infotainmentsysteem actief »» pag. 92.

Indien aan deze voorwaarden is voldaan en de laadsteker nog steeds niet kan worden uitgetrokken, moet u een noodontgrendeling uitvoeren. » » 

### Elektrische noodontgrendeling van de laadsteker

Om geen handmatige ontgrendeling te moeten uitvoeren, probeert u de laadsteker elektrisch te ontgrendelen door middel van de centrale vergrendeling van de wagen.

- Ontgrendel de wagen drie maal na elkaar.
- Trek de laadsteker uit.

### Handmatige noodontgrendeling van de laadsteker

De hendel voor handmatige noodontgrendeling bevindt zich aan de linkerzijde van de motortuimte, boven de laadcontactdoos » » **afb. 63.**

- Onderbreek de voeding in het laadstation of stopcontact.
- Open de motorkap en zet hem vast met de motorkapsteun.
- Trek aan de hendel » » **afb. 63.**
- Trek de laadsteker onmiddellijk uit.

### WAARSCHUWING

Indien de laadsteker onverwacht geblokkeerd blijft, kan de storing te wijten zijn aan de wagen of aan het laadstation.

De handmatige noodontgrendeling kan contacten onder spanning toegankelijk maken. Indien de contacten van de laadcontactdoos worden aangeraakt, kan dit leiden tot brandwonden, andere letsels en dodelijke elektrische schokken.

- Raak de contacten van de laadcontactdoos of de laadsteker nooit aan.

### Let op

De noodontgrendeling van de laadsteker mag enkel plaatsvinden bij een storing.

## Laadinstellingen

### Inleiding tot thema

#### Direct laden

De hoogvoltaccu kan worden opgeladen zonder bijkomende configuraties en volgens de beschikbare laadoptie » » pag. 86 , » » pag. 87.

1. Steek de laadkabel in. Er verschijnt een scherm met informatie over het laden in het infotainmentsysteem. Het laadproces gaat onmiddellijk van start.
2. Leg het maximale laadpeil van de accu voor de gewenste actieradius in het infotainmentsysteem vast.

### Geavanceerde laadconfiguratie

De individuele AC-laadinstellingen voor uw gewenste locatie, bijvoorbeeld uw woning, kantoor of laadstation, zijn beschikbaar indien een laadlocatie (vanaf nu **Schema**) is gecreëerd in het infotainmentsysteem.

1. Selecteer:  > **Laden**.
2. Sla de huidige laadlocatie op in het menu **Schema** » » pag. 96.

Indien u een geprogrammeerde lading wilt uitvoeren, kunt u een vertrektijd vastleggen en activeren » » pag. 96.

3. Voer indien gewenst nog andere instellingen uit.

### Let op

Indien nog geen vertrektijd is geactiveerd, wordt de hoogvoltaccu opgeladen tot het maximale laadpeil.

### De laadmodus wijzigen

De beschikbare laadmodi kunnen worden geselecteerd via een keuzelijst in het menu **Laden** of in het vertrekmenu »» pag. 45.

De beschikbare laadmodi hangen af van de configuratie van het **Schema** en de technische vereisten op de locatie.

## Overzicht

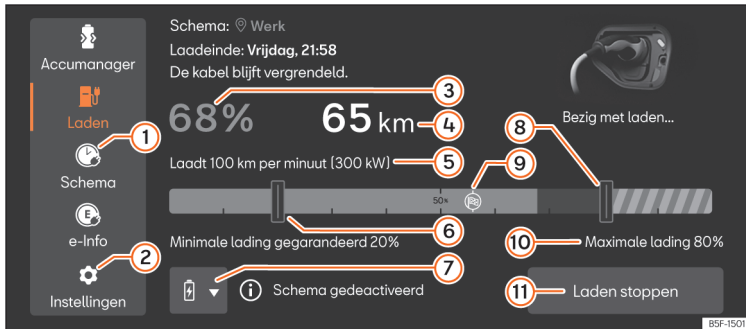

## Aanwijzingen in het hoofdmenu Laden

Sommige van de volgende aanwijzingen zijn enkel beschikbaar wanneer er een actief laadschema is »» pag. 96.

- ① Laadschema »» pag. 96.
- ② Algemene laadinstellingen »» pag. 95.
- ③ Actuele ladingstoestand van de hoogvoltaccu.
- ④ Actuele elektrische actieradius.
- ⑤ Laadsnelheid en -vermogen: toont de toename van de actieradius per uur en per minuut, en het actuele laadvermogen. Het laadvermogen hangt af van de laadinfra-

structuur en de temperatuur van de hoogvoltaccu. Het laadvermogen kan variëren tijdens het proces.

- ⑥ Minimaal laadniveau. Enkel zichtbaar bij een actieve laadstand, op basis van een schema (niet zichtbaar in stand onmiddellijk laden). Het minimale laadniveau kan worden gewijzigd. Indien een reisdoel is vastgelegd, wordt het minimale laadniveau om dat doel te bereiken voorgesteld »» pag. 95.
- ⑦ Selectie van de laadstand volgens schema voor de huidige locatie van het voertuig. Wordt enkel getoond indien eerder een schema is geconfigureerd. Biedt komende informatie over het schema »» pag. 96.

**Afb. 64** In het infotainmentsysteem: hoofdmenu Laden.

- ⑧ Touch-regelaar voor het maximale laadniveau van de accu »» pag. 95.
- ⑨ Symbool van navigatie met geplande laadstops: het maximale laadniveau wordt automatisch aangepast voor de volgende voorgestelde stop.
- ⑩ Geconfigureerd maximaal laadniveau van de accu »» pag. 95.
- ⑪ Beëindigt het laden of begint het opnieuw. Zichtbaar tijdens een actief laadproces.

## Aanwijzingen bij het insteken van de laadkabel

In het infotainmentsysteem wordt informatie over het actuele laadproces getoond.





Het scherm sluiten:

- Op de functietoets X drukken.
- **OF:** de weergave eindigt automatisch na 2 minuten.
- **OF:** vergrendel de wagen.

### Configuratie in het menu Instellingen

Het menu Algemene laadinstellingen openen

1. Open het hoofdmenu **Laden**.
2. Druk op de knop    **afb. 64**.

**Instellingen op onbekende locaties**

- Het laadvermogen verlagen in wisselstroom: de laadstroom wordt beperkt tot 6 of 8 ampère naargelang het land. Met deze instelling kan de overbelasting van het lichtnet worden beperkt bij het laden met een stopcontact.
- De wisselstroomkabel (AC) ontgrendelen: na afloop van het laadproces wordt de stekker automatisch ontgrendeld.

**Battery Care Mode-functie**

De functie beperkt automatisch het maximale laadpeil op 80% voor de volgende laadbeurten. Indien tot meer dan 80% moet worden opgeladen en dit wordt geconfigureerd, zal de volgende laadbeurt opnieuw automatisch worden beperkt tot 80%.

#### Let op

- De configuratie van geprogrammeerd laden heeft voorrang op de configuratie van "Battery Care" (het maximale laadpeil wordt niet automatisch teruggezet).
- SEAT beveelt de Battery Care Mode-functie aan voor dagelijks gebruik, om de levensduur van de hoogvoltaccu te verlengen.

### De laadgrenzen van de accu instellen

In het infotainmentsysteem kunnen het maximale en minimale laadpeil, en dus ook de actieradius van de wagen worden afgestemd op de dagelijkse behoeften.

**Maximale laadpeil van de accu**

Normaal hoeft de hoogvoltaccu niet volledig te worden opgeladen bij een regelmatig gebruik van de wagen. Het maximale laadpeil beperkt de bovenste ladingstoestand van de accu.

- Breng de touch-regelaar naar de gewenste waarde in de laadinstellingen van het infotainmentsysteem **» pag. 94**.

Het maximale laadpeil kan ook worden aangepast tijdens het opladen.

**Minimale laadpeil van de accu**

Het minimale laadpeil legt de onderste ladings-toestand voor een opgeslagen schema vast. Met deze functie wordt een minimale actieradius gegarandeerd.

- In het infotainmentsysteem selecteert u:  **>**  
**Laden**.
- Pas het minimale laadpeil in het schema aan.

Na de elektrische aansluiting laadt de wagen eerst op tot het minimale laadpeil van de accu. Pas nadat die is bereikt, wordt rekening gehouden met voorkeurstijden of een vertrektijd voor het geprogrammeerd laden.

**Voorbeelden van laden met wisselstroom (AC)**

Voor het laden met AC beveelt SEAT de volgende instellingen aan:

*Gebruik in het dagelijkse leven - Geen grote actieradius nodig*

- Maximale laadpeil van de accu: maximaal 80%.
- Minimale laadpeil van de accu: minimaal 20% indien de buitentemperatuur zacht of warm is, 40% bij fris of koud weer.

*Lange ritten - Er is een grote actieradius nodig*

- Maximale laadpeil van de accu: 100%.
- Minimale laadpeil van de accu: minimaal 20% indien de buitentemperatuur zacht of warm is, 40% bij fris of koud weer.
- Laat de wagen niet te lang stilstaan en rijd onmiddellijk weg nadat de accu is opgeladen.

## Laadlocaties instellen (schema)

In het infotainmentsysteem kunnen schema's voor de laadlocaties worden gecreëerd. De wagen herkent een opgeslagen laadlocatie wanneer hij er zich bevindt en gebruikt de beschikbare instellingen om te laden.



### Gegevens over de locatie

Het infotainmentsysteem gebruikt de actuele locatiegegevens (geografische coördinaten) van de wagen wanneer een schema wordt gecreëerd of gebruikt.

### Een schema creëren

- In het infotainmentsysteem selecteert u:  > **Laden**.
- Druk op **Schema**.
- Voeg de laadlocatie toe en geef ze een naam (maximaal 5).

### Een schema wissen

- In het infotainmentsysteem selecteert u:  > **Laden**.
- Druk op **Schema**.
- Op de functietoets  drukken.
- Druk op de functietoets  om het opgeslagen schema te verwijderen.

### Instellingen

- Om onmiddellijk te laden in het actuele schema, activeert u de overeenkomstige functie in het vertrekmenu **>>> pag. 45** of in de laadmodusselectie van het menu **Laden**.
- Vertrektijd **>>> pag. 96**
- Het laadvermogen verlagen in wisselstroom: de laadstroom wordt beperkt tot 6 of 8 ampère. Met deze instelling kan de overbelasting van het lichtnet worden beperkt bij het laden met een stopcontact.
- De wisselstroomkabel (AC) ontgrendelen: na afloop van het laadproces wordt de stekker automatisch ontgrendeld.
- Minimaal laadniveau van de accu van 0-50% **>>> pag. 95**.
- Maximaal laadniveau van de accu van 50-100% **>>> pag. 95**.
- Voorkeurstijden. Het activeren van deze laadmodus kan nuttig zijn wanneer er andere stroomverbruikers zijn in de woning of wanneer u wilt opladen op goedkopere tijdstippen.
- Adres of geografische coördinaten tonen

### Let op

Voor de op dat moment herkende laadlocatie gelden altijd alle laadinstellingen die in het schema zijn opgeslagen.

## Vertrektijd instellen

Wanneer een laadlocatie is gecreëerd, kan de hoogvoltaccu op een bepaald tijdstip worden opgeladen.

### De vertrektijd instellen

- In het infotainmentsysteem selecteert u:  > **Laden**.
- Druk op **Schema**.
- Open het profiel van een laadlocatie.
- Stel een vertrektijd in (maximaal drie per locatie).
  - Dagen van de week.
  - Tijdstip waarop de hoogvoltaccu opgeladen moet zijn.
  - Eenmaal of wekelijks gebruiken.

### Airconditioning

Het interieur van de wagen wordt gekoeld of verwarmd op de vertrektijd via de voor Klimatisering. De functie hangt af van de uitrusting.

- Stel de gewenste temperatuur in het menu van de **Voorklimatisering** in »» pag. 165.
- Selecteer de functie **Laden en klimatiseren tot vertrektijd** in de keuzelijst van laadmodi.

### Een vertrektijd activeren

- Druk op **Schema**.
- Open het profiel van een laadlocatie.
- Activeer de vertrektijd door het selectievakje aan te vinken ✓.
- Selecteer de gewenste geprogrammeerde laadmodus in de modusselectie.

### Weergaven



De vertrektijd wordt wekelijks gebruikt.

#### Let op

In het vertrekmenu wordt herinnerd aan de actieve laadmodus en kan die gewijzigd worden »» pag. 45.

## Laadkabel

### Inleiding

Geldig voor: hybride wagens

Het type laadkabel dat samen met de wagen wordt aangeboden hangt af van de technische specificaties van elk land, bijv. aansluitingen van de laadsteker voor stopcontacten.

SEAT beveelt aan om **uitsluitend** de meegeleverde laadkabel te gebruiken.

### Aanwijzingen over de laadkabel

- Behandel hem voorzichtig.
- Rol hem altijd volledig uit en op.
- Verdraai of buig hem niet over scherpe kanten.
- Plet hem niet en vermijd dat de wagen erover rijdt.
- Koppel hem steeds los door aan de stekker te trekken.
- Kinderen mogen de laadkabel niet gebruiken.
- Houd dieren steeds uit de buurt van de laadkabel.
- Bewaar hem na gebruik op een veilige plek zonder te verdraaien.

### Aanwijzingen over de laadstekers en de beveiliging van de laadkabel

- Raak de contacten van de laadsteker niet aan.
- Bescherm ze tegen intens zonlicht (buiten-temperaturen niet hoger dan 50 °C of 122 °F).
- Laat ze niet vallen.

- Bescherm ze tegen onderdompeling in vloeistoffen bijv. regenwater.
- Plaats de beschermkappen na elk gebruik.

### De laadkabel reinigen

Reinig het oppervlak van de laadkabel met een droge of licht bevochtigde doek »» , »» .

#### WAARSCHUWING

Een losse of verkeerd bevestigde laadkabel kan door het interieur van de auto worden geslingerd bij plotselinge rij- of remmanoeuvres. Dit kan ongevallen en ernstige letsels tot gevolg hebben.

- Berg de laadkabel op in het meegeleverde zakje en klik het zakje met de karabijnhaak aan het bevestigingssoog vooraan in de bagageruimte »» pag. 319.

#### WAARSCHUWING

Het gebruik van een beschadigde of gemanipuleerde laadkabel kan ernstige letsels en dodelijke schokken veroorzaken.

- Controleer voor elk gebruik of de stekkers en laadkabel niet beschadigd zijn, bijv. barsten.
- Demonteer in geen geval de laadkabel of zijn componenten.

- Gebruik nooit een beschadigde of gemani-puleerde laadkabel.
- Indien de laadkabel niet juist werkt, laat hem dan nakijken bij een SEAT-dealer.

### ⚠ WAARSCHUWING

De laadkabel voor stopcontacten moet steeds rechtstreeks in een stopcontact worden gestoken. Anders kunnen er zich letsels voordoen door brand, of kan de laadkabel of elektrische installatie van de woning schade oplopen.

- Sluit de laadkabel nooit aan op een verlengkabel, kabelhaspel, stekkerdoos of adapter bijv. Lander-adapter of timer.

### ⚠ WAARSCHUWING

De spanning van het hoogvoltsysteem is gevaarlijk en kan brandwonden, andere letsel en een dodelijke schok veroorzaken.

- Reinig de laadkabel enkel wanneer hij is uitgetrokken.

### ⓘ LET OP

Voordat u naar het buitenland reist, dient u zich te informeren over de geschikte laadkabel en de maximaal toegestane laadstroom. Gebruik zo mogelijk de laadkabel die in het betreffende land wordt aangeboden.

### ⓘ LET OP

Het is mogelijk dat de laadkabel op periodieke wijze geïnspecteerd moet worden als draagbare elektrische apparatuur. Daarvoor is een testadapter nodig.

### ⓘ LET OP

De laadkabel kan beschadigd raken indien hij niet correct wordt gereinigd.

- Gebruik enkel water en nooit bijkomende reinigingsmiddelen.
- Vermijd dat water binnendringt in de contacten.

### ♻ Milieu-aanwijzing

De laadkabels moeten op milieuvriendelijke wijze worden verwijderd en mogen niet bij het huishoudelijk afval worden gegooid.

### ⓘ Let op

Let steeds op de maximale laadcapaciteit van de gebruikte beveiligde stroomkring. Indien de laadkabel samen met andere stroomverbruikers is een stopcontact van dezelfde stroomkring is gestoken, kunnen de zekeringen van de kring afgaan.

## Laadkabel voor laadstations met wisselstroom (AC)

Geldig voor: hybride wagens

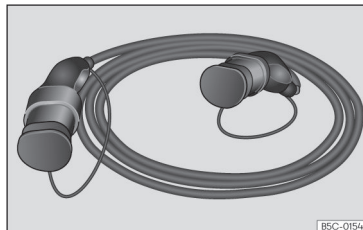

**Afb. 65** Laadkabel voor laadstations met wisselstroom (AC).

De maximale laadstroom is 16 of 32 ampère en hangt af van de wagenuitrusting en meegeleverde laadkabel >>> ⚠.

### ⚠ WAARSCHUWING

Het opladen van de hoogvoltaccu met een ongeschikte laadkabel kan leiden tot kortsluiting, ernstige letsels en elektrische schokken met mogelijk dodelijke afloop.

### ⚠ WAARSCHUWING

De laadkabel mag niet worden gebruikt als verlengkabel. Het laadproces kan worden beïnvloed.

## ! LET OP

Om het laadstation te gebruiken, moet u rekening houden met de aanwijzingen en gebruiksinstructies van de fabrikant.

## i Let op

Het laden met een laadkabel voor 16 A is niet mogelijk in sommige laadstations die zijn ontworpen voor 32 A. Dit hangt af van de inrichting van het laadstation.

- Voordat de wagen wordt opgeladen, dient u zich te informeren over de beschikbare laadtechnologie.

## Laadkabel voor stopcontacten

Geldig voor: hybride wagens

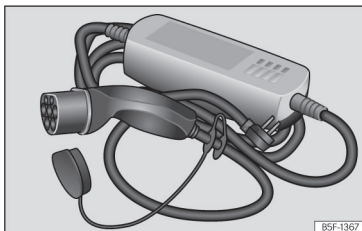

**Afb. 66** Laadkabel voor stopcontacten.

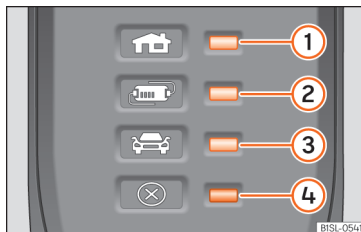

**Afb. 67** In de laadkabel voor stopcontacten: Controlelampjes in de beveiliging.

» » » **afb. 67:**

- 1 Controlelampje van de stekker en voeding.
- 2 Controlelampje van de beveiliging
- 3 Controlelampje van de wagen
- 4 Waarschuwingslampje voor storing

## Informatie op de laadkabel

Voordat u de laadkabel gebruikt, moet u tevens rekening houden met de aanwijzingen die erop en aan de achterzijde van de beveiliging verschijnen.

## Beveiliging

Dankzij de elektronische beveiliging » » » **afb. 67** krijgt de laadstekker pas stroom als hij in de laadcontactdoos van de wagen wordt gestoken.

## Zelfcontrole

Wanneer de laadkabel in het stopcontact wordt gestoken, voert de beveiliging automatisch een zelfcontrole uit. Tijdens deze controle gaan alle waarschuwings- en controlelampjes kort na elkaar aan en uit. Na afloop wordt de huidige werkingstoestand getoond.

## Indicatoren van de werking

Eén of meer controlelampjes » » » **afb. 67** 1, 2 of 3 gaan groen branden.

Indicatie » » » <b>afb. 67</b>	Betekenis
1 ingeschakeld	De laadkabel is aangesloten op het elektriciteitsnet.
1, 2 branden, 3 knippert langzaam » » » pag. 99	De hoogvoltaccu wordt opgeladen.
1, 2 en 3 branden	Het laadproces is beëindigd. De hoogvoltaccu is opgeladen.

## De laadstroom instellen

De laadkabel beperkt de laadstroom naargelang de beschikbare elektrische voeding.

Indien de plaatselijke voeding geen laadproces met maximale laadstroom toelaat, kan de laadstroom afhankelijk van de uitrusting worden verlaagd in de laadinstellingen van het infotainmentsysteem » » » pag. 95.

## Temperatuurcontrole

De temperatuurcontrole van de laadkabel wordt geactiveerd wanneer de kabel te warm wordt, bijv. omdat hij werd bewaard in een bagageruimte die was blootgesteld aan hoge temperaturen of intens zonlicht.

Indicatie >>> afb. 67	Betekenis
①, ④ knipperen	De stekker voor de woning is erg warm geworden.
②, ④ knipperen	De beveiliging is erg warm geworden.

Indien het laadproces voortgaat met een lagere stroom, gaat naast de bedrijfsweergave ook het waarschuwinglampje >>> **afb. 67** ④ rood knipperen.

- Trek de laadkabel uit en laat hem afkoelen.
- Indien er opnieuw een loskoppeling of vermindering van de laadstroom plaatsvindt en de oorzaak niet lijkt te liggen bij de blootstelling aan een externe warmtebron, let dan op welk controlelampje groen knippert >>> **afb. 67**. Het wordt aanbevolen om de laadkabel te laten controleren bij een SEAT-dealer. Voor de controle van de aansluiting van de infrastructuur kunt u terecht bij een onderneming die gespecialiseerd is in elektrische systemen.

## Storingsweergaven

Indien het waarschuwinglampje ④ rood knippert of oplicht zonder dat tegelijk een controlelampje >>> **afb. 67** ①, ② of ③ van de bedrijfsweergave gaat branden, is er een storing.

Indicatie >>> afb. 67	Betekenis
① knippert, ④ brandt of knippert	Storing in de voeding.
② knippert, ④ brandt of knippert	Storing in de beveiliging.
③ knippert, ④ brandt of knippert	Storing in de wagen.

Het laadproces wordt onderbroken of geannuleerd.

- Neem de aanwijzingen aan de achterzijde van de beveiligingen in acht.
- Indien de storing zich blijft voordoen, vraag dan hulp aan een professional.

### Let op

**Indien er tijdens het laadproces een andere aansluiting op het net is of de wagen zich juist naast hoogvoltkabels bevindt, is in sommige gevallen het laden in een stopcontact niet mogelijk. Bijkomende netaansluitingen:**

- **Aansluiting van een lader voor de 12 volt-accu.**
- **Contact met een gereedschap dat is aangesloten op het net, bijv. hefbrug.**

# Openen en sluiten

## Autosleutelset

### Autosleutel

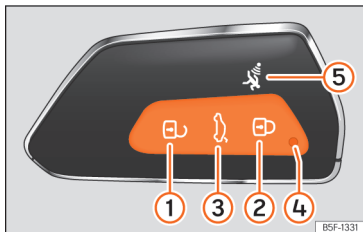

Afb. 68 Autosleutel.



Afb. 69 Middenconsole (met automatische versnellingsbak): houder voor de autosleutel.

- ① De wagen ontgrendelen

- ② De wagen vergrendelen
- ③ Enkel de achterklep ontgrendelen. Op de knop drukken tot de knipperlichten van de wagen even knipperen. U beschikt over 2 minuten om de achterklep te openen. Na verloop van deze tijd wordt die weer vergrendeld. Bovendien knippert het controlelampje van de sleutel.
- ④ Controlelampje
- ⑤ Alarmknop. Enkel indrukken in een noodgeval! Zodra de knop is ingedrukt, hoort u de claxon van de wagen en gaan de knipperlichten kort branden. Wanneer u de knop opnieuw indrukt, wordt deze uitgeschakeld.

Met de autosleutel kan de wagen op afstand worden vergrendeld en ontgrendeld » pag. 109.

De zender met batterijen zit in de autosleutel. De ontvanger zit in het interieur van de wagen. De actieradius van de sleutel met nieuwe batterijen bedraagt enkele meters rond de wagen.

Indien de wagen niet kan worden geopend of gesloten met de sleutel, moet hij opnieuw worden gesynchroniseerd » pag. 103 of de batterij worden vervangen » pag. 103.

Er kunnen verschillende autosleutels worden gebruikt.

### Controlelampje in de autosleutel

Als een knop op de autosleutel kort wordt ingedrukt, knippert het controlelampje ④ » » afb. 68 eenmaal kort, maar als de knop langer wordt ingedrukt knippert het controlelampje enkele malen (bijvoorbeeld in de comfortopenning).

Als het controlelampje in de autosleutel niet gaat branden zodra de knop wordt ingedrukt, moet de batterij van de sleutel » pag. 103 worden vervangen.

### Houder voor de sleutel

Naargelang de versie is er een houder voor de sleutel nabij de startknop » » afb. 69. **Opgelet!** Niet verwarren met de locatie van de noodstart » » pag. 177.

### Vervangende sleutel

Voor het bijmaken van reservesleutels of andere autosleutels hebt u het chassisnummer van de wagen nodig.

Elke sleutel van een nieuwe wagen bevat een microchip die is gecodeerd met de gegevens van de elektronische wegrijblokkering van de wagen. Een autosleutel werkt niet als er geen microchip of een niet gecodeerde microchip in zit. Dit geldt ook voor speciaal voor de betreffende wagen bijgemaakte sleutels.

De autosleutels of de nieuwe reservesleutels zijn verkrijgbaar bij een officiële SEAT dealer, gespecialiseerde werkplaatsen of geautoriseerde sleutelspecialisten die gekwalificeerd zijn om deze sleutels te vervaardigen.

Nieuwe of vervangende sleutels moeten worden gesynchroniseerd voor gebruik » pag. 103.

### ⚠ WAARSCHUWING

- Laat nooit kinderen of hulpbehoevenden alleen in de wagen, omdat zij in een noodgeval de wagen niet uit kunnen en zichzelf niet kunnen redden.
- Ongecontroleerd gebruik van de autosleutel door derden kan ertoe leiden dat elektrische systemen (bijv. elektrische ruiten) worden bediend – gevaar voor ongevallen! De portieren van de wagen kunnen geblokkeerd worden met de sleutel met afstandsbediening, wat de hulp in een noodgeval kan bemoeilijken.
- Laat nooit een bij de wagen behorende sleutel achter in de wagen. Als derden uw wagen zonder toestemming gebruiken, kan dit tot schade aan of diefstal van de wagen leiden. Neem daarom altijd de sleutel mee wanneer u de wagen verlaat.

### ⓘ LET OP

Laat de sleutel niet in de buurt van de *Wireless Charger* liggen, want dit kan storing veroorzaken.

### ⓘ LET OP

Alle autosleutels bevatten elektronische onderdelen. Bescherm ze tegen schade, flinke schokken en vocht.

### ⓘ Let op

- Druk de knop van de autosleutel alleen in wanneer de bijbehorende functie echt gebruikt moet worden. Als de knop onnodig wordt ingedrukt, is het mogelijk dat de wagen onbedoeld wordt ontgrendeld of dat het alarm wordt geactiveerd. Dit is ook mogelijk wanneer u denkt dat u zich buiten de actieradius van de sleutel bevindt.
- De werking van de autosleutel kan tijdelijk worden gestoord t.g.v. overlapping van zenders die zich in de buurt van de wagen bevinden en die in dezelfde frequentieband werken, bijv. radio's of mobiele telefoons.
- Door obstakels tussen de autosleutel en de wagen, slechte weersomstandigheden en leeg rakende batterijen kan het bereik van de afstandsbediening minder worden.
- Als u de knoppen van de autosleutel of een van de knoppen van de centrale vergrendeling » pag. 109 herhaalde malen binnen een korte tijd indrukt, wordt de centrale vergrendeling korte tijd afgesloten als bescherming tegen overbelasting. De wagen is dan ontgrendeld. Blokkeer zo nodig.

- Nieuwe sleutels met afstandsbediening zijn verkrijgbaar bij de Technische Dienst. Deze sleutels moeten in dezelfde zaak worden gesynchroniseerd.

### De sleutelbaard uittrekken

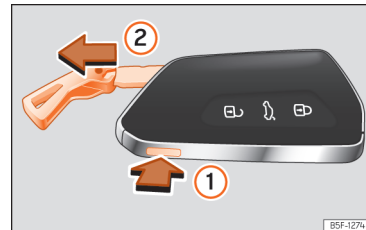

Afb. 70 Autosleutel: de sleutelbaard uittrekken.

Aan de binnenzijde van de autosleutel zit een baard, voor gebruik bij het noodvergrendelen/-ontgrendelen van het bestuurdersportier » pag. 114.

- Druk op de knop » » » **afb. 70 ①** om een ring te doen verschijnen die kan worden gebruikt als sleutelhanger en de sleutelbaard uit te trekken **②**. Indien u licht drukt op de ring, blijft hij vastzitten als sleutelhanger.
- Druk op de knop » » » **afb. 70 ①** om te ontgrendelen. Houd de knop **①** ingedrukt en trek de ring tegelijk in de richting van de pijl » » » **afb. 70 ②** om de baard volledig uit te trekken.



## De batterij vervangen

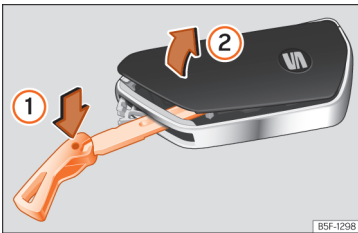

**Afb. 71** Autosleutel: deksel van batterijvak openen.

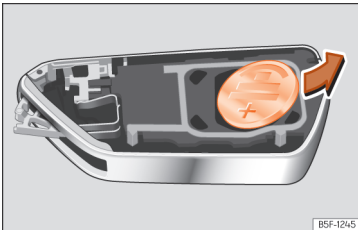

**Afb. 72** Autosleutel: batterij verwijderen.

SEAT adviseert om de batterij te laten vervangen in de werkplaats van een officiële dealer.

De batterij bevindt zich aan de achterzijde van de autosleutel, onder een deksel.

## Batterij vervangen

- Trek de sleutelbaard uit de autosleutel >>> pag. 103.
- Voer de sleutelbaard in de gleuf >>> **afb. 71** door te drukken in de richting van de pijl ① en maak de klep los door los te wippen ②.
- Haal de batterij met een geschikt dun voorwerp uit het batterijvak >>> **afb. 72**.
- Plaats de nieuwe batterij en druk ze in het batterijvak >>> ①.
- Het deksel in de behuizing van de autosleutel plaatsen en aandrukken totdat het deksel vastklikt.

## ⚠ WAARSCHUWING

Een batterij met een diameter van 20 mm of een knooppcel inslikken kan erg snel levensgevaarlijk zijn.

- Houd de autosleutel en de sleutelhangers met batterijen buiten het bereik van kinderen.
- Indien u vermoedt dat iemand een batterij heeft ingeslikt, raadpleeg dan onmiddellijk een arts.

## ⚠ LET OP

- Als de batterij niet correct wordt vervangen, kan de autosleutel beschadigd raken.
- Het gebruik van ongeschikte batterijen kan de autosleutel beschadigen. Vervang daarom de lege batterij altijd door een nieuwe van dezelfde spanning en afmetingen, en met dezelfde kenmerken.
- Let bij het plaatsen van de batterij op de juiste poolrichting.

## ♻ Milieu-aanwijzing

Lever de gebruikte batterijen met het oog op het milieu in bij een daartoe aangewezen inzamelpunt.

## De autosleutel synchroniseren

Als de knop  vaak buiten de actieradius wordt ingedrukt, is het mogelijk dat de wagen niet meer met de sleutel vergrendeld of ontgrendeld kan worden. In dit geval moet de autosleutel zoals hierna aangegeven opnieuw gesynchroniseerd worden:

- Ga naast de wagen staan.
- Druk tweemaal kort na elkaar op de knop  van de autosleutel.

OF:

- Verwijder de nood sleutel >>> pag. 101.
- Druk op de knop  van de sleutel.

- Ontgrendel de wagen met de nood sleutel.
- Open het bestuurdersportier. Indien de wagen uitgerust is met een alarmsysteem, gaat dat onmiddellijk af »» pag. 111.
- Schakel het contact in. *Houd rekening met het volgende:* om het contact in te schakelen, plaatst u de autosleutel op de bodem van de opberglade van de middenarmsteun, zo dicht mogelijk bij het Kessy-symbool ☿.

Zo eindigt de synchronisatie.

## Keyless Access-systeem

### Ontgrendelen en vergrendelen met het Keyless Access-systeem

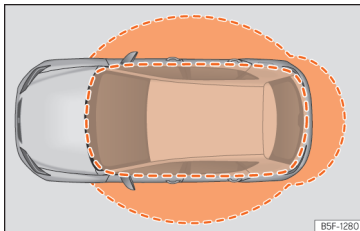

**Afb. 73** Keyless Access: nabijheid.

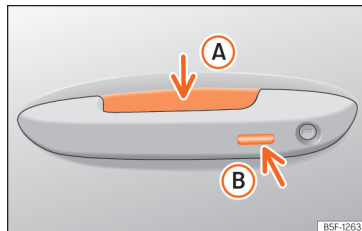

**Afb. 74** Portiergreep: sensoroppervlakken.

»» **afb. 74**

- A** Sensoroppervlak voor ontgrendeling aan de binnenzijde van de portiergreep.
- B** Sensoroppervlak voor vergrendeling aan de buitenzijde van de portiergreep.

Naargelang de uitrusting kan de wagen beschikken over het Keyless Access-systeem. Dat is een sluit- en startsysteem zonder sleutel waarmee de wagen vergrendeld en ontgrendeld kan worden zonder daarvoor de autosleutel actief te moeten gebruiken. Daarvoor moet er een geldige autosleutel zijn in het overeenkomstige herkenninggebied wanneer u de auto probeert te openen.

### Het Keyless Access-systeem configureren

Het gedrag van het Keyless Access-systeem kan worden aangepast in het menu **Wageninstellingen** van het infotainmentsysteem »» pag. 42.

Indien u de Keyless Access-functie uitschakelt, wordt de werking beperkt.

### De wagen ontgrendelen

- Raak het sensoroppervlak aan de binnenzijde van de greep **A** aan. Alle knipperlichten knipperen *twee maal*.

Indien u in wagens met selectief openen het sensoroppervlak tweemaal aanraakt, wordt de volledige wagen ontgrendeld.

Indien de wagen gedurende langere tijd niet wordt ontgrendeld, wordt de functie uitgeschakeld. De functie is opnieuw actief de volgende maal dat de wagen met de afstandsbediening wordt ontgrendeld.

### De wagen vergrendelen

- Parkeer de auto.
- Raak het sensoroppervlak »» **afb. 74** **B** aan de buitenzijde van de portiergreep aan. Alle knipperlichten knipperen eenmaal.

Om de juiste vergrendeling van de wagen te controleren, blijft de ontgrendelingsfunctie enkele seconden uitgeschakeld.

### Vergrendeling van het voertuig bij het weggaan

Het voertuig kan automatisch vergrendeld worden wanneer u weggaat. Er moet tegelijk voldaan zijn aan de onderstaande voorwaarden:

- De functie is actief in het infotainmentsysteem.
- Alle autosleutels bevinden zich buiten het vergrendelingsgebied.

Alle knipperlichten knipperen eenmaal wanneer het voertuig automatisch is vergrendeld.

De automatische vergrendeling vindt niet plaats indien er een andere autosleutel in het voertuig is.

*Automatische vergrendeling eenmaal uitschakelen:*

1. Druk langer dan 2 seconden op de knop  met geopend portier.

De automatische vergrendeling is pas opnieuw beschikbaar de volgende maal dat het voertuig opzettelijk wordt vergrendeld.

Het voertuig wordt enkel vergrendeld indien alle portieren en de achterklep gesloten zijn. Indien deze optie ingeschakeld is in de instellingen van het voertuig, kan een waarschuwingssignaal te horen zijn om aan te geven dat een portier openstaat.

In voertuigen die zijn uitgerust met het "Safe"-veiligheidssysteem gebeurt de vergrendeling zonder de "Safe"-functie wanneer de auto wordt vergrendeld bij het weggaan. Dit wordt aan de gebruiker gemeld met een geluidssignaal. Het "Safe"-veiligheidssysteem van het voertuig wordt enkel geactiveerd na een opzettelijke vergrendeling in de portiergreep of met de contactsleutel.

Indien de sleutel zich langere tijd in het detectiegebied rond het voertuig bevindt, kunnen de opties voor vergrendeling bij het weggaan of ontgrendeling bij het naderen slechts in beperkte mate functioneren.

### Let op

**Indien het voertuig langere tijd geparkeerd blijft zonder te worden gebruikt, kan het enkel worden ontgrendeld met het sensorpervlak aan de binnenkant van de portiergreep van de bestuurder, of met de contact-sleutel.**

### Ontgrendeling van het voertuig bij het naderen

Het voertuig kan worden ontgrendeld wanneer het wordt genaderd. Daarvoor moet deze functie ingeschakeld zijn in het infotainmentsysteem en de contactsleutel moet zich in het naderingsgebied van het voertuig bevinden.

- Het voertuig wordt ontgrendeld wanneer de contactsleutel wordt gedetecteerd in de buurt **»» afb. 73**. Alle knipperlichten gaan twee maal branden.

Indien het voertuig gedurende langere tijd niet wordt ontgrendeld, wordt de functie "Auto ontgrendelen bij het naderen" uitgeschakeld. Deze functie wordt weer ingeschakeld wanneer het voertuig opnieuw wordt vergrendeld.

Bij activering van de functie van ontgrendeling van bepaalde portieren in de instellingen voor de centrale vergrendeling in het infotainment-

systeem is het mogelijk dat de functie "Auto ontgrendelen bij het naderen" slechts in beperkte mate functioneert.



### De achterklep ontgrendelen

Wanneer de wagen is vergrendeld en de "Keyless Access"-functie actief is, wordt de achterklep bij opening automatisch ontgrendeld indien er zich een autosleutel in de buurt bevindt. De klep wordt opnieuw vergrendeld na sluiting.

Indien de centrale vergrendeling van alle portieren en de functie van ontgrendeling bij het naderen in "Keyless Access" actief zijn, blijft het voertuig ontgrendeld na het sluiten van de achterklep. De wagen wordt niet automatisch vergrendeld.

### Het Keyless Access-systeem tijdelijk uitschakelen

De ontgrendelingsfunctie van het "Keyless Access"-systeem kan tijdelijk worden uitgeschakeld:

- Zet de keuzehendel in stand **P**, aangezien de auto anders niet vergrendeld kan worden.
- Vergrendel de wagen met de toets  van de sleutel.
- Voordat 5 seconden verstreken zijn, raakt u de sensor aan de buitenzijde van de portiergreep **»» afb. 74**  eenmaal aan. Neem daarbij de greep niet vast. Het Keyless Access-systeem wordt tijdelijk uitgeschakeld.

- Controleer de uitschakeling door na minstens 10 seconden aan de portiergreep te trekken. Het mag niet mogelijk zijn om het portier te openen.

De volgende maal kan de wagen enkel elektronisch ontgrendeld worden met de sleutel. Na de volgende ontgrendeling is het Keyless Access-systeem opnieuw geactiveerd »» ⓘ.

### Het Keyless Access-systeem permanent uitschakelen

Het Keyless Access-systeem kan ook permanent worden uitgeschakeld in het infotainment-systeem »» ⓘ.

### Comfortfuncties

Om alle elektrisch bediende ruiten en het schuifdak te **sluiten met de comfortfunctie**, houdt u een vinger gedurende enkele seconden op het sensoroppervlak voor vergrendeling ⓘ van de portiergreep tot de ruiten en het dak gesloten zijn.

Het **openen van de portieren** bij aanraking van het sensoroppervlak van de portiergreep vindt plaats volgens de instellingen in het infotainmentsysteem met de functietoets ⓘ > **Voertuig** > **Buiten** > **Openen en sluiten**.

### ⓘ LET OP

Wanneer het Keyless Access-systeem is uitgeschakeld, is ook het sensorgestuurd openen en sluiten van de achterklep uitgeschakeld, hoewel de functie verschijnt als "actief" in het wagenmenu.

### Oplossing van problemen

#### Het Keyless Access-systeem werkt niet

De werking van de sensoroppervlakken kan beperkt zijn indien ze vuil zijn.

- Maak de sensoroppervlakken schoon.

#### Alle knipperlichten knipperen vier maal

De laatst gebruikte sleutel bevindt zich nog in de wagen.

- Verwijder de sleutel en vergrendel de wagen.

#### Automatisch uitschakelen van de sensoroppervlakken

De sensoroppervlakken worden in de volgende gevallen uitgeschakeld:

- Indien de wagen langere tijd niet wordt ont- of vergrendeld.
- Indien een aantal sensoroppervlakken vaker dan normaal wordt geactiveerd.

Om de sensoroppervlakken opnieuw te activeren:

- Ontgrendel de wagen met de knop ⓘ van de sleutel.

### ⓘ LET OP

De sensoroppervlakken van de portiergrepen kunnen geactiveerd worden wanneer ze geraakt worden door een waterstraal of hogedrukspuit wanneer er een passende auto-sleutel in de omgeving aanwezig is. Als ten minste één van de ruiten geopend is en de sensoroppervlakken van een van de portiergrepen permanent geactiveerd worden, worden alle ruiten gesloten. Als de waterstraal of hogedrukspuit even niet gericht wordt op de sensoroppervlakken van een van de portiergrepen en daarna er opnieuw op gericht wordt, dan worden alle ruiten mogelijk geopend.

### ⓘ Let op

Als op het scherm van het instrumentenpaneel het bericht Keyless defect wordt getoond, kunnen er zich storingen voordoen in de werking van het Keyless Access-systeem. Raadpleeg een gespecialiseerde werkplaats.

**i Let op**

Als er zich geen enkele autosleutel binnenin bevindt of het systeem hem niet herkent, zal er een melding verschijnen op het display van het instrumentenpaneel. Dit kan gebeuren als een ander radiofrequentiesignaal (bijv. mobiele telefoon of draadloze oplader) zou interfereren met het signaal van de sleutel of als de sleutel afgedekt wordt door een voorwerp, bijv. een metalen koffer.

## Centrale vergrendeling

### Inleiding tot thema

De centrale vergrendeling werkt correct wanneer alle portieren en de achterklep volledig gesloten zijn. Indien het bestuurdersportier openstaat, kan de wagen niet worden vergrendeld met de autosleutel.

### **⚠ WAARSCHUWING**

Onjuist gebruik van de centrale vergrendeling kan ernstig letsel veroorzaken.

- De centrale vergrendeling sluit alle portieren af. Als een wagen van binnenuit vergrendeld is, kunnen niet-geautoriseerde personen de portieren van buitenaf de portieren niet openen en zich toegang tot de wagen verschaffen. In noodgevallen of bij ongeluk-

ken kunnen de vergrendelde portieren echter de toegang tot wagen om de inzittenden te helpen in de weg staan.

- Laat kinderen of hulpbehoevenden nooit alleen achter in de wagen. Met de drukknop voor de centrale vergrendeling kunnen alle portieren van binnenuit vergrendeld worden. Hierdoor komen de inzittenden in de wagen opgesloten te zitten. Opgesloten personen kunnen aan extreem hoge of lage temperaturen blootstaan.
- In een afgesloten wagen kan het, afhankelijk van het jaargetijde, zo extreem warm of koud worden dat dit, vooral bij kleine kinderen, tot ernstig letsel, ziekte of zelfs de dood kan leiden.
- Laat nooit iemand in een vergrendelde wagen achter. In noodgevallen kan het voorkomen dat opgesloten inzittenden de wagen niet zelfstandig kunnen verlaten of geen hulp kunnen krijgen.

### Beschrijving

Met de centrale vergrendeling kunt u alle portieren, de achterklep en de tankklep centraal ont- en vergrendelen:

*Hybride wagens:* de tankklep wordt niet ontgrendeld met de centrale vergrendeling »» pag. 338.

- Van buitenaf met de autosleutel »» pag. 109.
- Van buitenaf met het Keyless Access-systeem »» pag. 104.
- Van binnenuit met de knop van de centrale vergrendeling »» pag. 109.

### Automatisch vergrendelen door onbedoeld openen

Dit systeem van diefstalbeveiliging vermijdt dat de wagen uit vergeltheit open blijft. Bij het ontgrendelen en als na verloop van 45 seconden geen enkel portier noch de achterklep opengaat, wordt de wagen automatisch weer vergrendeld.

### Automatische vergrendeling (Auto Lock)

Vanaf een snelheid van ongeveer 15 km/u (9 mpu) wordt de wagen automatisch vergrendeld. De tankklep wordt ontgrendeld zodat u kunt tanken zonder de auto te verlaten.

*Hybride voertuigen:* de tankklep blijft vergrendeld »» pag. 338.

Wanneer de auto vergrendeld is, licht het controlelampje  van de knop van de centrale vergrendeling geel op.

### Automatische ontgrendeling (Auto Unlock)

Indien is voldaan aan een van de volgende voorwaarden, worden alle portieren en de achterklep automatisch ontgrendeld:

- De elektronische parkeerrem is ingeschakeld en het contact uitgeschakeld.
- **OF:** er werd aan de binnengreep van het portier getrokken. Dit geldt wanneer u trager dan 15 km/h (9 mph) rijdt.
- **OF:** indien bij een ongeval een airbag is afgegaan »» pag. 111.

Door de automatische ontgrendeling krijgen derden toegang tot het interieur om zo nodig hulp te verstrekken.

### Knipperlichten

Bij het ontgrendelen knipperen de knipperlichten tweemaal, bij het vergrendelen eenmaal.

Als deze niet knipperen, is één van de portieren, de achterklep of de motorkap niet gesloten.

### Onbedoeld buitensluiten

In de volgende gevallen wordt voorkomen dat de wagen wordt vergrendeld wanneer u de sleutel in het interieur achterlaat:

- Als het portier aan bestuurderszijde open is, zal de wagen niet vergrendelen zodra op de toets van de centrale vergrendeling »» pag. 109 wordt gedrukt.

Vergrendelt u uw wagen pas met de sleutel met radiografische afstandsbediening zodra alle portieren en de achterklep zijn gesloten. U voorkomt daarmee dat u ongewild wordt buitengesloten.

### Instellingen van de centrale vergrendeling

In het infotainmentsysteem kan de centrale vergrendeling worden ingesteld.

*Selectieve portierontgrendeling*

- Druk op de functietoets  > **Voertuig > Buiten > Openen en sluiten > Centrale vergrendeling.**

U kunt kiezen of u bij het ontgrendelen **alle** portieren, **één portier** of **één kant** van het voertuig wilt ontgrendelen. Eén vergrendelingsactie werkt op alle portieren van het voertuig, ongeacht de geselecteerde ontgrendelingsmodus.

In alle gevallen wordt tevens de tankklep ontgrendeld.

Met de instelling **Eén portier** wordt het bestuurdersportier ontgrendeld wanneer:

- De knop  op de sleutel met afstandsbediening eenmaal wordt ingedrukt.
- **OF:** Er eenmaal wordt ontgrendeld met de sleutelbaard.
- **OF:** Er eenmaal wordt ontgrendeld via Keyless aan de handgreep van het bestuurdersportier.
- **OF:** Er wordt ontgrendeld door het bestuurdersportier te naderen. Bij nadering via het bijrijdersportier vindt geen automatische ontgrendeling plaats.

Met de instelling **Eén zijde** wordt slechts één zijde van het voertuig ontgrendeld wanneer:

- De knop  op de sleutel met afstandsbediening eenmaal wordt ingedrukt.
- **OF:** Er eenmaal wordt ontgrendeld met de sleutelbaard.
- **OF:** Er eenmaal wordt ontgrendeld via Keyless Access aan de handgreep van het bestuurdersportier. Als er wordt ontgrendeld bij het bijrijdersportier, wordt alleen die kant ontgrendeld.
- **OF:** De bestuurderszijde wordt ontgrendeld door het bestuurdersportier te naderen. De bijrijderszijde wordt ontgrendeld door het bijrijdersportier te naderen.

*Uitzonder:* Wanneer **Eén portier** of **Eén zijde** is geselecteerd, leidt een dubbele bediening van het ontgrendelpunt in minder dan 2 seconden tot ontgrendeling van het hele voertuig.

Met de instelling **alle portieren** leidt een ontgrendelingsactie tot ontgrendeling van alle portieren en de achterklep.

### Let op

- **Nooit waardevolle voorwerpen zonder toezicht in de wagen achterlaten. Een vergrendelde wagen is geen kluis!**
- **Als de led in het drempel van het portier aan bestuurderszijde na het vergrendelen ongeveer 30 seconden brandt, is er een storing in de centrale vergrendeling of in het**

alarmsysteem. Laat de storing in de werkplaats van een officiële SEAT dealer verhelpen.

- De interieurbewaking van het alarmsysteem werkt alleen dan foutloos, als de ruiten en het dak zijn gesloten.

### Ver- en ontgrendelen met de sleutel

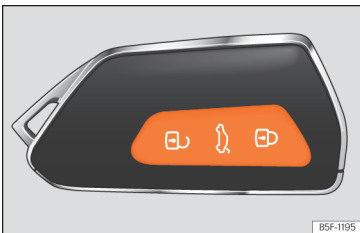

BSF-1195

**Afb. 75** Sleutel met afstandsbediening: toetsen.

- Vergrendelen: druk op de knop >>> **afb. 75**.
- De wagen vergrendelen zonder het "Safe"-veiligheidssysteem: een tweede maal drukken op de knop gedurende de volgende 2 seconden.
- Ontgrendelen: druk op de knop .
- De achterklep ontgrendelen: de knop gedurende minstens 1 seconde ingedrukt houden.

Als de wagen wordt ontgrendeld en er binnen 45 seconden geen portier of achterklep wordt geopend, wordt de wagen automatisch weer vergrendeld. Deze functie voorkomt dat de wagen onbedoeld continu is ontgrendeld. Dit geldt niet indien u de knop minstens 1 seconde indrukt.

### Selectieve veiligheidsontgrendeling

Met de selectieve veiligheidsontgrendeling kan één portier of één zijde worden ontgrendeld. De overige portieren en de achterklep blijven vergrendeld.

*Bestuurdersportier en tankklep ontgrendelen:*

- Druk eenmaal op de knop van de sleutel met afstandsbediening of draai de sleutel eenmaal in ontgrendelrichting.

*Alle portieren, de achterklep en de tankklep ontgrendelen:*

- Druk binnen 5 seconden tweemaal op de knop van de sleutel met afstandsbediening of draai de sleutel tweemaal binnen 5 seconden in ontgrendelrichting.

Ook als alleen het bestuurdersportier wordt ontgrendeld, worden het "Safe"-veiligheidssysteem en het alarmsysteem direct uitgeschakeld.

Bij wagens met infotainmentsysteem kunt u rechtstreeks de centrale veiligheidsvergrendeling instellen >>> **pag. 107**.

### WAARSCHUWING

Neem steeds de veiligheidsaanwijzingen >>> **pag. 110, Safe-vergrendeling in acht.**

### Let op



- Om veiligheidsredenen wordt het aanbevolen om de sleutel met afstandsbediening uitsluitend te gebruiken als u de wagen kunt zien.
- Andere functies van de sleutel met afstandsbediening >>> **pag. 120, De ruiten openen en sluiten.**

### Ontgrendelen en vergrendelen van binnenuit



BSF-1196

**Afb. 76** In de middenconsole: knop voor centrale vergrendeling

- Vergrendelen: druk op de knop  » » **afb. 76.**
- Ontgrendelen: druk nogmaals op de knop  » » **afb. 76.**

Als uw wagen met de schakelaar voor de centrale vergrendeling wordt vergrendeld, geldt het volgende:

- De portieren en achterklep kunnen niet worden geopend van *buitenaf* (om veiligheidsredenen, bijv. wanneer u stopt aan een verkeerslicht).
- Het lampje van de knop voor centrale vergrendeling brandt als beide portieren zijn gesloten en vergrendeld.
- U kunt de portieren van binnenuit afzonderlijk ontgrendelen door tweemaal aan de slotgreep te trekken.
- De tankklep blijft ontgrendeld.

*Hybride voertuigen:* de tankklep blijft vergrendeld » » **pag. 338.**

- Bij een ongeval met airbagactivering worden de van binnenuit vergrendelde portieren automatisch ontgrendeld om hulpverleners toegang tot de wagen te verschaffen.

### WAARSCHUWING

- De knop voor de centrale vergrendeling werkt ook wanneer het contact is uitgeschakeld, behalve wanneer het "Safe"-veiligheidssysteem actief is.
- De knop voor de centrale vergrendeling werkt niet als de wagen van buitenaf wordt vergrendeld terwijl de beveiliging is geactiveerd.
- Vergrendelde portieren maken het hulpverleners moeilijk om in geval van nood in de wagen te komen. Laat geen personen en dan met name kinderen niet in de wagen achter.

### Let op

De wagen wordt automatisch vergrendeld wanneer u een snelheid van ongeveer 15 km/h (9 mph) bereikt (Auto Lock) » » **pag. 107.** U kunt de wagen weer ontgrendelen met de knop  van de centrale vergrendeling.

### "Safe"-vergrendeling

Naargelang de uitrusting kan de wagen beschikbaar over het "Safe"-veiligheidssysteem.

Wanneer de wagen vergrendeld is, schakelt de "Safe"-beveiliging de werking van de portiergrepen uit zodat toegang tot de wagen door onbevoegde personen wordt bemoeilijkt. De portieren kunnen niet meer van binnenuit worden geopend » » .

In het instrumentenpaneel kan een aanwijzing verschijnen dat het "Safe"-veiligheidssysteem actief is.

### Het "Safe"-veiligheidssysteem uitschakelen

Het "Safe"-veiligheidssysteem kan uitgeschakeld worden op een van de volgende manieren:

- Druk opnieuw op de knop  van de autosleutel **binnen 2 seconden.**
- Druk opnieuw op het sensoroppervlak aan de buitenzijde van de portiergreep **binnen 2 seconden** » » **pag. 104.**
- Schakel het contact in.
- **OF:** schakel de interieurbewaking en het afsleepalarm uit » » **pag. 112.**

Naargelang de uitrusting schakelt u vóór het vergrendelen van de wagen tijdelijk de interieurbewaking en het afsleepalarm uit in het menu **Instellingen wagen** van het infotainmentsysteem » » **pag. 112.**

Wanneer het "Safe"-veiligheidssysteem uitgeschakeld is, dient u met het volgende rekening te houden:

- De wagen kan van binnenuit ontgrendeld en geopend worden met de portiergreep.
- Het alarmsysteem is ingeschakeld » » **pag. 111.**
- De bewaking van het interieur en het afsleepalarm zijn uitgeschakeld » » **pag. 112.**



### Status van de "Safe"

Aan de knipperfrequentie van de LED in de portierdrempel ziet u de bevestiging van deze procedure. Aanvankelijk knippert de led korte tijd snel, blijft vervolgens gedurende 30 seconden uit en gaat daarna langzaam knipperen.

### ⚠ WAARSCHUWING

Het verkeerd of onachtzaam gebruiken van het "Safe"-veiligheidssysteem kan leiden tot ernstige verwondingen in een noodgeval.

- Laat nooit iemand achter in de wagen wanneer u hem vergrendelt met de sleutel. Wanneer het "Safe"-veiligheidssysteem actief is, kunnen de portieren niet van binnenuit worden geopend!

### Oplossing van problemen

#### Het controlelampje blijft branden

De rode led van het bestuurdersportier knippert in korte intervallen en blijft daarna vast branden. Er is een storing in het sluitsysteem.

- Raadpleeg een gespecialiseerde werkplaats. SEAT raadt u aan om daarvoor een SEAT-dealer te raadplegen.

#### De knipperlichten knipperen niet

Indien de knipperlichten niet knipperen om het vergrendelen van de wagen te bevestigen:

- Minstens één portier of de achterklep is niet gesloten, **of**
- De motorkap is niet gesloten.

#### De wagen wordt automatisch vergrendeld

Indien voldaan is aan een van de volgende voorwaarden, wordt de wagen opnieuw automatisch geblokkeerd na ongeveer 45 seconden:

- De wagen is ontgrendeld, maar er is geen enkel portier geopend, noch de achterklep.

#### Wat gebeurt er bij het vergrendelen van de wagen met een tweede sleutel

De sleutel in de wagen wordt geblokkeerd voor het starten van de motor zodra de wagen van buitenaf wordt vergrendeld met een tweede sleutel. Om de sleutel in de wagen te activeren voor het starten van de motor, drukt u op de knop  ervan.

#### De wagen vergrendelen na activering van een airbag

Als een airbag afgaat door een ongeval, wordt de wagen volledig ontgrendeld. Afhankelijk van de omvang van de schade kan de wagen na het ongeval opnieuw worden vergrendeld zoals hierna beschreven:

- Schakel het contact uit.
- Open het portier van de bestuurder en sluit het dan opnieuw.
- Vergrendel de wagen.

#### Let op

Als de 12 volt-accu van de wagen nog weinig spanning heeft of helemaal leeg is, of de knoepcel van de autosleutel bijna of helemaal leeg is, dan is het mogelijk dat de wagen niet ontgrendeld of vergrendeld kan worden met het Keyless Access-systeem. De wagen kan handmatig worden ont- en vergrendeld >>> pag. 114.

#### Let op

Als er zich geen enkele passende sleutel in de wagen bevindt of het systeem hem niet herkent, zal er een melding verschijnen op het instrumentenpaneel. Dit zou kunnen gebeuren als er een ander radiofrequentiesignaal zou interfereren met het signaal van de sleutel of als de sleutel afgedekt wordt door een voorwerp, bijv. een metalen koffer.

## Alarmsysteem

### Beschrijving

Naargelang de uitrusting kan de wagen beschikken over een alarm tegen diefstal.

Het alarmsysteem bewaakt de portieren, de motorkap en de achterklep.

Het alarmsysteem wordt bij het vergrendelen van de wagen automatisch ingeschakeld.

Indien de wagen niet elektronisch wordt geopend met een passende sleutel, gaat het alarm af en worden geluids- en lichtsignalen geactiveerd gedurende maximaal 5 minuten.

### In welke gevallen gaat het alarmsysteem af?

- Indien een mechanisch ontgrendeld portier wordt geopend met de autosleutel, beschikt u over 15 seconden om het contact in te schakelen voordat het alarm afgaat (naargelang de markt kunnen de 15 seconden wachttijd verdwijnen en wordt het alarm meteen geactiveerd bij het openen van het portier).
- Als de motorkap geopend wordt.
- Als de achterklep geopend wordt.
- Als een niet-passende autosleutel wordt gebruikt.
- Bij bewegingen in de wagen (bij wagens met interieurbewaking »» pag. 112).
- Als de wagen opgetild of gesleept wordt (bij wagens met afsleepalarm »» pag. 112).
- Als de wagen op een veerpont of trein wordt vervoerd (in geval van wagens met afsleepalarm of interieurbewaking »» pag. 112).
- Als de 12V-accu wordt losgekoppeld.

- Bij breuk van de achterraut.
- Bij het ontkoppelen van een aanhanger verbonden met het diefstal-alarmsysteem.

### Het alarm uitschakelen

- Ontgrendel de wagen met de ontgrendelingsknop  van de sleutel.
- Grijp de portiergreep vast.
- Schakel het contact in. *Houd rekening met het volgende:* om het contact in te schakelen, plaatst u de autosleutel in de daarvoor bestemde zone om een noodstart uit te voeren.

#### Let op

- **Na 28 dagen gaat het controlelampje uit om te voorkomen dat de accu leeg raakt als de wagen voor langere tijd geparkeerd staat. Het alarmsysteem blijft geactiveerd.**
- **Als na afloop van het alarmsignaal nogmaals in de beveiligde zone wordt ingebroken (bijv. na het openen van een portier wordt de achterklep geopend), wordt het alarmsysteem opnieuw geactiveerd.**
- **Het alarmsysteem  wordt niet geactiveerd als de wagen van binnenuit met de drukknoop voor de centrale vergrendeling vergrendeld wordt.**
- **Indien het bestuurdersportier mechanisch met de sleutel ontgrendeld wordt, wordt enkel dit portier ontgrendeld en niet de hele wagen. Alleen na het inschakelen van het contact blijven alle portieren onbeveiligd -**

**maar niet ontgrendeld - en wordt de drukknoop voor de centrale vergrendeling geactiveerd.**

- **De wagenbewaking blijft ook gegarandeerd als de accukabels worden losgemaakt of de accu niet meer werkt indien het alarmsysteem geactiveerd is.**

### Interieurbewaking en afsleepalarm

Indien bewegingen worden waargenomen in het interieur terwijl de wagen vergrendeld is, wordt het alarm geactiveerd door de interieurbewaking.

Indien wordt gedetecteerd dat de wagen wordt opgetild, wordt het alarm geactiveerd door het afsleepalarm.

### De interieurbewaking en afsleepalarm inschakelen

- Vergrendel de wagen. Wanneer het alarmsysteem actief is, zijn de interieurbewaking en afsleepalarm dat ook.

Naargelang de uitrusting kan het gebruik van een scheidingsnet de werking van de interieurbewaking beïnvloeden.

### De interieurbewaking en het afsleepalarm tijdelijk uitschakelen

• Druk tweemaal op toets  van de afstandsbediening. De interieurbewaking en het afsleepalarm worden uitgeschakeld. Het alarmsysteem blijft geactiveerd.

### Uitschakelen via het infotainmentsysteem

• Druk op de functietoets  > **Voertuig** > **Buiten** > **Openen en sluiten** > **Centrale vergrendeling** > **Interieurbewaking**.

De interieurbewaking en het afsleepalarm blijven uitgeschakeld tot de wagen weer wordt vergrendeld.

De interieurbewaking en het afsleepalarm kunnen ook worden uitgeschakeld in het vertrekmenu. Daarvoor moet het contact uitgeschakeld zijn >>> pag. 174.

Om een loos alarm te vermijden, schakelt u de interieurbewaking en het afsleepalarm in de volgende situaties uit:

- Wanneer er personen of dieren in het interieur achterblijven.
- Wanneer de wagen op een ander vervoermiddel geladen, getransporteerd of gesleept moet worden.
- Wanneer de wagen in een wasstraat gelaten moet worden of wordt geparkeerd op een plaats met twee verdiepingen.

### Risico op loos alarm van de interieurbewaking

De interieurbewaking zal alleen correct werken indien de wagen volledig gesloten is. Neem de wettelijke voorschriften in acht. In onderstaande gevallen kan een loos alarm optreden:

- Indien één of meer ruiten deels of volledig openstaan.
- Indien het panoramadak/kanteldak geheel of gedeeltelijk openstaat.
- Indien lichte voorwerpen in de wagen worden achtergelaten, bijv. losse papieren of hangers aan de binnenspiegel.
- Indien de trilfunctie wordt geactiveerd van een mobiele telefoon die in de wagen wordt achtergelaten.

#### Let op

- De interieurbewaking en het afsleepalarm kunnen niet permanent worden uitgeschakeld.
- Indien bij het activeren van het alarmsysteem nog een portier of de achterklep open is, wordt enkel het alarmsysteem geactiveerd. De interieurbewaking en het afsleepalarm worden enkel geactiveerd nadat alle portieren en de achterklep gesloten zijn.
- Wanneer de interieurbewaking en het afsleepalarm worden uitgeschakeld, wordt ook het "Safe"-veiligheidssysteem gedeactiveerd >>> pag. 110.

## Portieren

### Inleiding

De portieren en de achterklep kunnen handmatig worden vergrendeld en gedeeltelijk worden ontgrendeld, bijvoorbeeld als de sleutel of de centrale vergrendeling defect is.

#### WAARSCHUWING

**Onvoorzichtig openen of sluiten in geval van nood kan ernstige verwondingen veroorzaken.**

- Als de wagen van buiten uit vergrendeld is, kunnen de portieren en de ruiten niet meer van binnenuit worden geopend.
- Laat kinderen of hulpbehoevenden nooit alleen in de wagen achter. Zij zijn in een noodgeval niet in staat de wagen zelfstandig te verlaten of zichzelf te redden.
- In een afgesloten wagen kan het, afhankelijk van het jaargetijde, zo extreem warm of koud worden dat dit, vooral bij kleine kinderen, tot ernstig letsel, ziekte of zelfs de dood kan leiden.

**WAARSCHUWING**

De verplaatsing van portieren en de achterklep is gevaarlijk en kan verwondingen veroorzaken.

- Open of sluit portieren en achterklep alleen wanneer er zich niemand in de actieradius ervan bevindt.

**LET OP**

In bepaalde weersomstandigheden kan er zich ijs of sneeuw ophopen onder aan de voorkant van de portieren; probeer ze niet met geweld te openen tot alle ijs of sneeuw zeker is verdwenen.

**LET OP**

Bij het sluiten of openen in geval van nood moet u de onderdelen voorzichtig en correct weer inbouwen om schade aan de wagen te voorkomen.

**Noodontgrendelen en -vergrendelen van het bestuurdersportier**

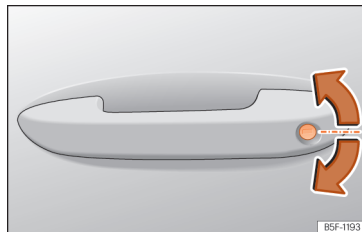

**Afb. 77** Portiergreep aan bestuurderszijde: slotcilinder.

Als de centrale vergrendeling uitvalt, kan het bestuurdersportier via de slotcilinder worden vergrendeld en ontgrendeld.

Bij het handmatig vergrendelen van het portier, zullen alle andere portieren automatisch vergrendelen. Bij het handmatig ontgrendelen zal uitsluitend het portier van de bestuurder worden ontgrendeld. Houd rekening met de instructies voor het alarmsysteem »» pag. 111.

- Haal de sleutelbaard uit de autosleutel »» pag. 102.
- Voer de sleutelbaard in de slotcilinder en ontgrendel of vergrendel de wagen.

De sleutelbaard wordt ingebracht door plaatsing van de greep in de richting van het achterportier (in deze positie past de volledige sleutelbaard in de cilinder).

**Bijzonderheden**

- Het alarmsysteem blijft geactiveerd bij ontgrendelde wagens »» pag. 111.
- Na het openen van portier aan bestuurderszijde hebt u 15 seconden (naargelang de markt) om het contact in te schakelen. Daarna gaat het alarm af.
- Schakel het contact in. De elektronische wegreijblokkering herkent een geldige sleutel en schakelt het alarmsysteem uit.

**Let op**

**Het alarmsysteem wordt niet geactiveerd wanneer de wagen handmatig wordt vergrendeld met de sleutelbaard »» pag. 107.**

## Portieren noodvergrendelen zonder slotcilinder



**Afb. 78** Portier noodvergrendelen.

Als de centrale vergrendeling uitvalt of de accu leeg is, moeten de portieren zonder slotcilinder apart worden vergrendeld.

De noodvergrendeling bevindt zich aan de voorzijde van het bijrijdersportier en van de achterportieren. Ze is enkel zichtbaar wanneer het portier geopend is.

- Haal zo nodig de rubberen pakking  van de voorzijde van het portier »» **afb. 78**.
- De sleutel in de gleuf in de binnenkant steken en naar rechts (rechterportier) resp. naar links (linkerportier) draaien tot tegen de aanslag.
- Afdekkap terugplaatsen.

Nadat het portier is vergrendeld, kan het portier niet meer van buitenaf worden geopend. Het portier kan van binnenuit worden ontgrendeld en geopend door eenmaal aan de slotgreep te trekken.

## Kinderslot



**Afb. 79** Kinderslot in het linkerportier.

Het kinderslot verhindert dat de achterportieren van binnenuit geopend kunnen worden. Het voorkomt dat kinderen per ongeluk een portier openen tijdens het rijden.

De werking is onafhankelijk van de elektronische systemen voor openen en sluiten van de wagen. Het werkt enkel in de achterportieren. Het kan enkel mechanisch worden geactiveerd of gedeactiveerd, zoals hierna beschreven.

## Het kinderslot inschakelen

- Ontgrendel de wagen en open het portier waarvan u het kinderslot wilt inschakelen.
- Draai met geopend portier de gleuf met de autosleutel rechtsom voor linkerportieren »» **afb. 79** en linksom voor rechterportieren.

Als het kinderslot is ingeschakeld, kan het portier alleen van buitenaf worden geopend.

## Het kinderslot uitschakelen

- Ontgrendel de wagen en open het portier waarvan u het kinderslot wilt uitschakelen.
- Draai met geopend portier de gleuf met de autosleutel linksom voor linkerportieren »» **afb. 79** en rechtsom voor rechterportieren.

## WAARSCHUWING

**Bij ingeschakeld kinderslot kunnen de portieren niet van binnenuit worden geopend. Dit betekent dat personen ingesloten kunnen worden in de wagen. In een noodgeval kunnen ze de wagen mogelijk niet zelfstandig verlaten of zichzelf in veiligheid brengen.**

- **Laat kinderen of hulpbehoevende personen nooit alleen achter wanneer de portieren vergrendeld zijn.**

### ⚠ WAARSCHUWING

Indien kinderen, hulpbehoevende personen of dieren zonder toezicht achterblijven in de wagen, kunnen ze blootgesteld worden aan zeer hoge of zeer lage temperaturen. Dit kan leiden tot ernstige en zelfs levensgevaarlijke letsels.

- Laat kinderen, hulpbehoevende personen of dieren nooit alleen achter in het voertuig.

## Achterklep

### Inleiding tot thema

De achterklep wordt samen met de portieren ver- en ontgrendeld.

Bij wagens met het Keyless Access-systeem voor sluiten en starten zonder sleutel wordt de achterklep automatisch ontgrendeld bij het openen » pag. 104.

### ⚠ WAARSCHUWING

Als de achterklep op de verkeerde of op een onbeheerste manier wordt vergrendeld, geopend of gesloten, kan dit ongelukken of ernstig letsel tot gevolg hebben.

- Achterklep niet met de hand op de achterruit dichtdrukken. De achterrait zou kunnen breken - verwondingsgevaar!

- Nadat u de achterklep dicht hebt gedaan, dient u te controleren of deze ook vergrendeld is, omdat deze anders tijdens het rijden onverwachts open kan gaan.
- Open of sluit de achterklep nooit zonder op te letten of onbeheerst, omdat dit ernstig letsel voor u of anderen tot gevolg kan hebben. Zorg er altijd voor dat niets of niemand in het zwenkbereik van de achterklep staat.
- Nooit met een op een kier staande of zelfs open achterklep rijden, omdat er dan uitlaatgassen het interieur kunnen binnendringen. Gevaar op vergiftiging!
- Open de achterklep nooit indien er een lading is in vastgemaakt, bijv. fietsen. De klep kan door het extra gewicht vanzelf sluiten. Ondersteun indien nodig de klep of verwijder vooraf de lading.
- Laat de wagen nooit onbeheerd achter en laat kinderen er niet in of aan spelen, vooral wanneer de achterklep openstaat. Kinderen kunnen in de bagageruimte klimmen, de achterklep sluiten en opgesloten komen te zitten. In een afgesloten wagen kan het, afhankelijk van het jaargetijde, zo extreem warm of koud worden dat dit tot ernstig letsel, ziekte of zelfs de dood kan leiden.

### ⓘ LET OP

- Voordat u de achterklep opent of sluit, dient u te controleren of er voldoende ruimte is om dit te doen, bijv. wanneer een aanhangwagen is aangekoppeld of de wagen in een garage staat.
- Gebruik de achterraitwisser of achterspoiler nooit om lading vast te maken of zich vast te klampen. Dit kan schade en breuk van de achterraitwisser of spoiler veroorzaken.



### ⓘ Let op

Zorg, voordat u de achterklep sluit, dat u de sleutel niet in de bagageruimte gelaten hebt.

### De achterklep openen en sluiten



Afb. 80 Achterklep: van buitenaf openen.

Om de achterklep te ontgrendelen, drukt u op de knop  of  van de autosleutel.

### Handmatig openen en sluiten

- **Openen:** druk op de bovenzijde van het SEAT-embleem en til de klep op. De klep wordt automatisch geopend » » » **afb. 80**.
- **Sluiten:** houd de klep met een van de handgrepen van de binnenbekleding vast en sluit ze door ze naar onderen te brengen.

Indien de portieren vergrendeld zijn, wordt ook de achterklep vergrendeld.

Is de achterklep open of niet juist gesloten, dan wordt dit op het display van het instrumentenpaneel weergegeven.

De klep wordt automatisch vergrendeld tijdens het rijden.

Indien de buitentemperatuur zich rond het vriespunt bevindt, kan het openingsmechanisme niet altijd de achterklep omhoog brengen. Breng de klep dan met de hand omhoog.

#### Let op

Indien de klep na ontgrendeling niet binnen enkele minuten geopend wordt, wordt hij opnieuw automatisch vergrendeld.

### Achterklep met elektrische opening en sluiting

Geldig voor: Leon Sportstourer

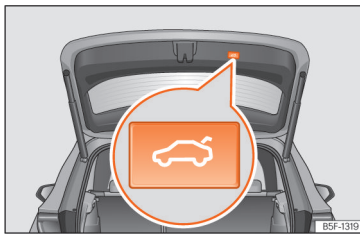

**Afb. 81** Achterklep: knop om klep te sluiten.



**Afb. 82** In het bestuurdersportier: knop om achterklep te openen en sluiten.

### Openen van de achterklep

- Ontgrendel de wagen en druk kort op de greep aan de achterklep. In wagens met Keyless Access kunt u direct drukken op de greep van de achterklep. De achterklep wordt ontgrendeld als een passende sleutel wordt herkend in de buurt van de wagen.
- **OF:** trek de toets  in het bestuurdersportier ongeveer 1 seconde naar boven » » » **afb. 82**. De toets werkt ook wanneer het contact is uitgeschakeld.
- **OF:** houd de toets  van de wagensleutel ingedrukt gedurende ca. 1 seconde. Als de wagen vergrendeld is, wordt enkel de achterklep ontgrendeld (de portieren blijven vergrendeld).
- **OF:** in wagens met Keyless Access en sensorgestuurd openen kan de achterklep worden geopend door een voet door het bereik van de sensoren onder de achterbumper te brengen (Easy Open » » » **pag. 119**). De achterklep gaat automatisch open.

### Achterklep sluiten

- Druk kort op de toets  aan de achterklep » » » **afb. 81**, » » »  in **Inleiding tot thema op pag. 116**.
- **OF:** trek de toets  in het bestuurdersportier naar boven en houd hem in die stand tot de achterklep volledig gesloten is » » » **afb. 82** (enkel met ingeschakeld contact).
- **OF:** houd de toets  van de autosleutel ingedrukt tot de achterklep gesloten is.

- **OF:** in wagens met Keyless Access en sensor-gestuurd openen brengt u een voet door het bereik van de sensoren onder de achterbumper (Easy Open »» pag. 119). De wagensleutel moet zich in het detectiegebied van het Keyless Access-systeem aan de achterzijde buiten de wagen bevinden.

- **OF:** houd de klep met een van de handgrepen van de binnenbekleding vast en sluit ze door ze naar onderen te brengen.

- De achterklep beweegt automatisch omlaag tot de eindstand en gaat dan vanzelf toe »»  **Inleiding tot thema op pag. 116.**

### Het openen of sluiten onderbreken

Het openen of sluiten van de achterklep kan worden onderbroken door te drukken op een van de toetsen ⇄.

Als u opnieuw drukt op een van de toetsen ⇄, beweegt de klep weer in vertrekrichting.

Als de achterklep hinder ondervindt of een obstakel tegenkomt tijdens het automatisch openen of sluiten, wordt dat proces meteen onderbroken. Bij het sluitingsproces gaat de klep weer een beetje open.

- Controleer waarom de klep niet geopend of gesloten kon worden.
- Probeer de klep opnieuw te openen of sluiten.
- De klep kan eventueel handmatig geopend of gesloten worden wanneer u voldoende kracht uitoefent.

### Indien u met aanhangwagens rijdt

Als de af fabriek gemonteerde trekhaak elektrisch is verbonden met een aanhangwagen »» pag. 325, kan de elektrische achterklep enkel geopend of gesloten worden met de daarvoor bestemde toetsen.

### Akoestische waarschuwingen

Tijdens het openen of sluiten van de achterklep klinken akoestische signalen. *Uitzondering:* wanneer de klep handmatig wordt geopend met de greep of aan de hand van de Easy Open-functie met een voetbeweging, of wordt gesloten met de daarvoor bestemde toets »» **afb. 81.**

### De openingshoek wijzigen en opslaan

Als de beschikbare ruimte achter of boven de wagen kleiner is dan het bewegingsgebied van de achterklep, kan de openingshoek van de klep worden aangepast.

Om een nieuwe openingshoek op te slaan, moet de achterklep minstens tot de helft openstaan.

- Onderbreek het openingsproces in de gewenste stand.
- Druk op de toets ⇄ »» **afb. 81** aan de klep gedurende minstens 3 seconden.

De openingshoek wordt opgeslagen. Als het opslaan voltooid is, wordt dit bevestigd door knipperende alarmlichten en een akoestisch signaal.

### De openingshoek terugzetten en opslaan

Om het mogelijk te maken dat de achterklep weer helemaal open kan gaan, moet de openingshoek worden teruggezet en opgeslagen.

- Ontgrendel de achterklep en open de achterklep tot de in het geheugen opgeslagen hoogte.
- Til de achterklep met de hand op tot de aanslag. Hiervoor is meer krachtsinspanning nodig.
- Druk op de toets ⇄ »» **afb. 81** aan de klep gedurende minstens 3 seconden.
- De af fabriek geprogrammeerde openingshoek wordt teruggezet en opgeslagen. Als het opslaan voltooid is, wordt dit bevestigd door knipperende alarmlichten en een akoestisch signaal.

### Automatische bescherming tegen oververhitting

Als het systeem herhaaldelijk snel na elkaar wordt bediend, wordt het automatisch uitgeschakeld om oververhitting te voorkomen.

Zodra het systeem weer is afgekoeld, kunt u de functie opnieuw gebruiken. Tot dan kan de achterklep enkel handmatig geopend en gesloten worden, door voldoende kracht uit te oefenen.

Als met geopende achterklep de kabels van de wagenaccu worden losgemaakt »» pag. 374 of de overeenkomstige zekering doorbrandt »» pag. 356, moet het systeem worden gereset. Daarvoor moet de klep eenmaal volledig worden gesloten.



**WAARSCHUWING**

Als er veel sneeuw of zware lasten op de achterklep liggen, kan het zijn dat de klep niet kan worden geopend of na opening vanzelf omlaag beweegt door het bijkomende gewicht; dit kan ernstige letsels veroorzaken.

- Open de achterklep nooit wanneer er veel sneeuw of een zware last (bijv. dakdrager) op ligt.
- Voordat u de klep opent, verwijdert u de sneeuw of last.

**Achterklep sensorgestuurd openen en sluiten (Easy Open)**

Geldig voor: Leon Sportstouwer

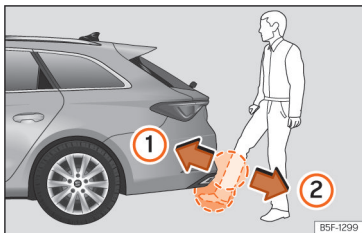

**Afb. 83** Achterklep sensorgestuurd openen (Easy Open).

Als er zich een passende sleutel in de omgeving van de achterklep bevindt, is het mogelijk om die te ontgrendelen en te openen of sluiten door met een voet te bewegen in de zone van de sensoren onder de achterbumper.

- Schakel het contact uit.
- Ga voor de achterbumper staan, in het midden.
- Maak een snelle beweging met uw voet en onderbeen en kom zo dicht mogelijk bij de bumper. Het onderbeen moet zo dicht mogelijk in de buurt van de zone van de bovenste sensor komen, en de voet zo dicht mogelijk in de buurt van de zone van de onderste sensor >>> **afb. 83 ①**.
- Trek de voet en het onderbeen snel terug weg uit de sensorzones >>> **afb. 83 ②**. De achterklep gaat automatisch open.
- Als de achterklep niet opengaat, herneem de procedure dan enkele seconden later. Het detectiegebied van de onderste sensor is mogelijk niet bereikt.

Met een andere beweging van de voet, zoals bij het openen, wordt de klep gesloten (wanneer er een passende sleutel in de omgeving van de achterklep is).

Bij het sluiten wordt de achterklep automatisch vergrendeld als de wagen voordien al vergrendeld was en als er geen enkele passende sleutel binnenin aanwezig is.

Terwijl de klep in beweging is (openen of sluiten), kan die onmiddellijk stopgezet worden met een nieuwe beweging van de voet (wanneer er een passende sleutel in de omgeving van de achterklep is).

In de volgende situaties is de functie Easy Open niet of slechts in beperkte mate beschikbaar (voorbeelden):

- Als de achterbumper zeer vies is.
- Als de achterbumper nat is en er zout aan kleeft, bijvoorbeeld, nadat de wagen op met zout bestrooide wegen gereden heeft.
- Als de wagen pas later is uitgerust met een trekhaak.

Bij hevige neerslag is het mogelijk dat de functie Easy Open meer tijd nodig heeft om de achterklep te openen of automatisch uitgeschakeld wordt om te vermijden dat de klep per ongeluk open gaat, bijv. als er veel water valt.

De functie Easy Open kan permanent in- en uitgeschakeld worden in het infotainmentsysteem met de toets **Voertuig > Buiten > Openen en sluiten > Centrale vergrendeling**.

**WAARSCHUWING**

Als er zich een passende sleutel in de omgeving van de achterklep bevindt, is het in sommige gevallen mogelijk dat de Easy Open-functie onbedoeld ingeschakeld wordt en de achterklep geopend wordt, bijvoorbeeld wanneer er geveegd wordt onder de achterbumper, een waterstraal of hogedruk-

sput daarop gericht wordt of wanneer onderhouds- of reparatiewerkzaamheden aan die zone uitgevoerd worden. Als de achterklep onbedoeld geopend zou worden, zou die ernstige letsels kunnen toebrengen aan personen die zich binnen de baan ervan bevinden en materiële schade berokkenen.

- Laat daarom geen enkel passende sleutel onbeheerd in de omgeving van de achterklep achter.
- Schakel altijd de Easy Open-functie in het infotainmentsysteem uit voordat u onderhouds- of reparatiewerkzaamheden aan de wagen uitvoert.
- Schakel altijd de Easy Open-functie in het infotainmentsysteem uit voordat u de wagen wast.
- Schakel altijd de Easy Open-functie in het infotainmentsysteem uit voordat u een fietsendrager of aanhangwagen monteert  
>>> pag. 325.

### Noodontgrendeling van de achterklep

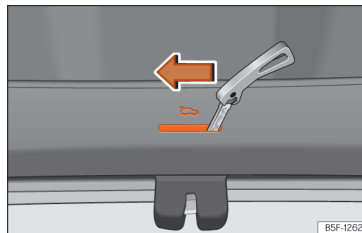

**Afb. 84** Deel van de bagageruimte: noodontgrendeling (Leon).



**Afb. 85** Deel van de bagageruimte: noodontgrendeling (Leon Sportstourer).

De achterklep kan in geval van nood van binnenuit worden ontgrendeld (bijv. indien de 12V-accu leeg is).

In de bekleding van de bagageruimte zit een gleuf die toegang geeft tot het mechanisme voor noodopenen.

### Ontgrendelen van de achterklep vanaf de binnenzijde van de bagageruimte



- Steek de sleutel in de gleuf en verplaats de sleutel in pijlrichting totdat het slot ontgrendelt  
>>> **afb. 84**, >>> **afb. 85**.

## Knoppen voor de ruiten

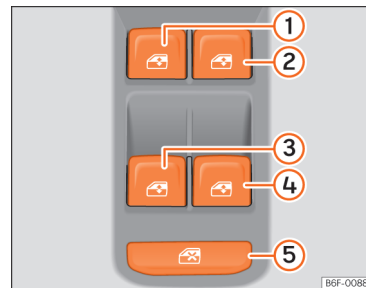
### De ruiten openen en sluiten



**Afb. 86** Detail van het bestuurdersportier: knoppen voor de ruiten.

- De ruit openen: druk op de knop 
- De ruit sluiten: trek aan de knop 

### Knoppen in het bestuurdersportier

- ① Ruit van het portier linksvoor
- ② Ruit van het portier rechtsvoor
- ③ Ruit van het portier linksachter
- ④ Ruit van het portier rechtsachter
- ⑤ Veiligheidsschakelaar om de knoppen voor bediening van de achterportieren uit te schakelen

Met de knoppen in het bestuurdersportier kunnen zowel de voor- als de achterruiten worden bediend. De overige portieren hebben een eigen knop voor hun ruit.

Sluit de ruiten altijd volledig wanneer u de wagen parkeert of buiten uw zicht achterlaat »» .

Nadat het contact is uitgeschakeld, kan de ruitbediening nog ca. 10 minuten worden gebruikt zolang het bestuurders- of bijrijdersportier niet werd geopend en de sleutel niet uit het contact werd getrokken (naargelang de uitrusting).

### Veiligheidsschakelaar

Met veiligheidsschakelaar »» **afb. 86** ⑤ in het bestuurdersportier kunnen de ruitbedieningsknoppen in de achterportieren buiten werking worden gesteld.

*Veiligheidsschakelaar niet ingedrukt:* de knoppen van de achterportieren zijn ingeschakeld.

*Veiligheidsschakelaar ingedrukt:* de knoppen van de achterportieren zijn uitgeschakeld.

Het veiligheidssymbool  gaat branden in geel zodra de knoppen van de achterste portieren zijn gedeactiveerd.

### Comfortopenen en -sluiten

De ruiten kunnen met de wagensleutel van buitenaf worden geopend of gesloten:

*Comfortopenen:*

- druk de ontgrendelingsknop  op de sleutel in tot alle ruiten en het panoramaschuif-kanteldak in de gewenste stand staan.

- **OF:** ontgrendel eerst de wagen met de knop  op de sleutel met afstandsbediening en houd de knop voor het vergrendelen van het portier aan bestuurderszijde ingedrukt totdat alle ruiten en het panoramaschuif-kanteldak in de gewenste stand staan.

*Comfortsluiten:*

- druk de ontgrendelingsknop  op de sleutel in tot alle ruiten en het panoramaschuif-kanteldak dicht zijn »» .

- **OF:** houd de sleutel in het slot van het bestuurdersportier in de vergrendelingsstand tot alle ruiten en het panoramaschuif-kanteldak zijn gesloten.

- **OF:** met behulp van het Keyless Access-systeem (enkel sluiten): houd een vinger enkele seconden op het sensoroppervlak voor vergrendeling »» **afb. 88** (pijl) van de portiergreep om de ruiten en het dak te sluiten. Zodra u het sensoroppervlak loslaat, wordt de sluitingsfunctie onderbroken.

Met het comfortsluiten worden eerst de ruiten gesloten en vervolgens het panoramaschuifdak.

In het infotainmentsysteem kunnen verschillende instellingen plaatsvinden met de functie-toets  **> Wagen > Buiten > Ruiten > Comfortopenen.**

### Automatisch omhoog/omlaag

Met automatisch omhoog/omlaag kunnen de ruiten volledig geopend en gesloten worden. Het is niet nodig om de overeenkomstige knop van de ruitbediening ingedrukt te houden.

*Voor de functie van automatisch sluiten:* trek de knop van de betreffende ruit omhoog tot de tweede stand.

*Voor de functie van automatisch openen:* trek de knop van de betreffende ruit omlaag tot de tweede stand.

*Automatische werking stoppen:* druk of trek opnieuw aan de knop van de betreffende ruit.

### Functie van automatisch omhoog en omlaag herstellen

Indien de 12 volt-accu wordt losgekoppeld of leeg is zonder dat de ruiten volledig gesloten zijn, wordt de sluit- en openingsautomaat van de ruitbediening uitgeschakeld en moet ze worden hersteld:

- Schakel het contact in.
- Sluit alle portieren en ruiten.

- Trek de toets van de betreffende ruit naar boven en houd hem enkele seconden in deze positie.
- Laat de toets los, trek hem opnieuw naar boven en houd hem in deze positie. De sluit- en openingsautomaat is nu weer bedrijfsklaar.

De functie kan worden hersteld voor een enkele ruit of verscheidene tegelijk.

### WAARSCHUWING

Neem steeds de veiligheidsaanwijzingen »»  in *Inleiding* op pag. 113 in acht.

- Een verkeerd gebruik van de elektrische ruitbediening kan letsels veroorzaken.
- Sluit de ruiten nooit zonder op te letten of onbeheerst, omdat dit ernstig letsel voor u of anderen tot gevolg kan hebben. Controleer of niemand in het traject van de ruit komt.
- Bij inschakeling van het contact kunnen elektrische systemen zoals de ruitbediening in werking treden, met het bijbehorende risico op kneuzingen.
- De portieren van de wagen kunnen geblokkeerd worden met de sleutel met afstandsbediening, wat de hulp in een noodgeval kan bemoeilijken.
- Neem daarom altijd de sleutel mee wanneer u de wagen verlaat.
- De ruitbediening wordt enkel gedeactiveerd bij het uitschakelen van het contact en het openen van een van de voorportieren.

• Indien nodig zet u de ruitbediening achterin uit met de veiligheidsschakelaar. Controleer of ze ook werkelijk is gedeactiveerd.

• Om veiligheidsredenen mag u de wagen alleen openen en sluiten met de sleutel met afstandsbediening wanneer u zich op ongeveer 2 meter afstand bevindt. Bij het indrukken van de knop voor het sluiten moet u altijd letten op de beweging van de ruiten, om te vermijden dat iemand klem komt te zitten. Bij het loslaten van de knop wordt het sluiten onmiddellijk onderbroken.

### Let op

Indien een ruit gehinderd of geblokkeerd wordt bij het sluiten, stopt ze en wordt ze meteen weer geopend »» pag. 122. Ga in dat geval na waarom de ruit niet gesloten kan worden voordat u het opnieuw probeert.

### Sluitkrachtbegrenzing van de ruiten

De sluitkrachtbegrenzing verlaagt het risico op verwonding bij het sluiten van de elektrisch bedienbare ruiten.

Indien een ruit gehinderd of geblokkeerd wordt bij het sluiten, stopt ze en wordt ze meteen weer geopend »» .

- Controleer waarom de ruit niet gesloten kan worden.
- Probeer de ruit opnieuw te sluiten.

• Indien het sluiten opnieuw wordt onderbroken, zal de sluitkrachtbegrenzing enkele seconden niet werken.

• Indien de ruit dan nog altijd niet kan worden gesloten, stopt ze in de betreffende positie. Door opnieuw binnen enkele seconden aan de toets te trekken, wordt de ruit gesloten **zonder de sluitkrachtbegrenzing** »» .

### De ruiten sluiten zonder sluitkrachtbegrenzing

- Probeer de ruit opnieuw te sluiten door enkele seconden te blijven trekken aan de toets. **De sluitkrachtbegrenzing is uitgeschakeld!**
- Indien het sluiten langer dan enkele seconden duurt, wordt de sluitkrachtbegrenzing opnieuw geactiveerd. De ruit stopt opnieuw indien ze een weerstand of obstakel ondervindt en gaat dan vanzelf weer open.
- Als de ruit dan nog niet gesloten kan worden, neem dan contact op met een gespecialiseerde werkplaats.

### WAARSCHUWING

Veiligheidsaanwijzingen »»  in *De ruiten openen en sluiten* op pag. 122 in acht nemen.

• De sluitkrachtbegrenzing voorkomt niet dat vingers of andere lichaamsdelen tegen het ruitframe worden gedrukt - gevaar voor verwonding!

**i Let op**

De sluitkrachtbegrenzing werkt ook wanneer de ruiten met de comfortfunctie worden gesloten met behulp van de autosleutel.

## Glazen dak

### Inleiding tot thema

Het glazen dak werkt alleen bij ingeschakeld contact. Na het uitschakelen van het contact kunt u het glazen dak nog enkele minuten openen of sluiten, mits het bestuurders- of bijrijdersportier niet geopend wordt.

### ⚠ WAARSCHUWING

Het verkeerd of onachtzaam gebruiken van het glazen dak kan leiden tot ernstige verwondingen.

- Open of sluit het glazen dak en het rolgordijn enkel wanneer niemand zich in het werkinggebied ervan bevindt.
- Laat wanneer u het voertuig verlaat nooit de autosleutel in de wagen achter.
- Laat nooit kinderen of hulpbehoevende personen achter in het interieur, zeker niet indien ze toegang hebben tot de autosleutel. Indien ze de sleutel gebruiken zonder toezicht, kunnen ze de auto vergrendelen, de motor in werking stellen, het contact inschakelen en het glazen dak bedienen.

- Na het uitschakelen van het contact kunt u het glazen dak nog korte tijd openen of sluiten, mits het bestuurders- of bijrijdersportier niet geopend wordt.

**! LET OP**

- Om bij winterse temperaturen schade te voorkomen moet u eventueel aanwezig ijs en sneeuw van het dak verwijderen voordat u het glazen dak opent of omhoog zet.
- Voordat u de auto verlaat of in geval van neerslag dient u het glazen dak steeds te sluiten. Als het glazen dak open of opgeklapt is kan er water in de binnenruimte binnendringen en aanzienlijke schade aan het elektrische systeem veroorzaken. Dit kan ook andere schade aan de wagen tot gevolg hebben.

**i Let op**

- Verwijder regelmatig bladresten en andere losse voorwerpen die op de geleidingen van het glazen dak terechtkomen met de hand of met een stofzuiger.
- Als het glazen dak niet goed werkt, dan zal de sluitkrachtbegrenzing ook niet goed werken. Raadpleeg een gespecialiseerde werkplaats.

### Werking van het glazen dak

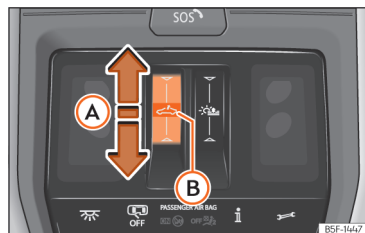



**Afb. 87** In de hemelbekleding: knop van het glazen dak.

Het functiegebied  kan op twee manieren werken: schuiven en indrukken.



- **Schuiven:** het dak wordt geheel of gedeeltelijk geopend/gesloten.
- **Indrukken:** het dak wordt geheel of gedeeltelijk opgetild/geopend/gesloten. Druk opnieuw om de automatische beweging stop te zetten.

#### Het glazen dak optillen, openen of sluiten

*Het glazen dak openen:*

- Automatische beweging: schuif uw vinger naar achteren op het functiegebied  **»»»** **afb. 87 A**.
- Handmatige beweging: schuif naar achteren op het functiegebied  en blijf daar.



Het glazen dak sluiten:

- Automatische beweging: schuif uw vinger naar voren op het functiegebied  (A).
- Handmatige beweging: schuif naar voren op het functiegebied  en blijf daar.

Het glazen dak optillen (het glazen dak kan enkel omhoog worden gebracht indien het gesloten is):

- Automatische beweging: druk kort in het midden van het functiegebied  (B).

Het opgetilde glazen dak sluiten:

- Automatische beweging: schuif uw vinger naar voren op het functiegebied  (A).
- **Of** druk kort in het midden van het functiegebied  (B).

Automatische beweging van het openen of sluiten stoppen:

- Druk opnieuw op het functiegebied (A).

### Comfortfunctie voor het openen of sluiten van het glazen dak

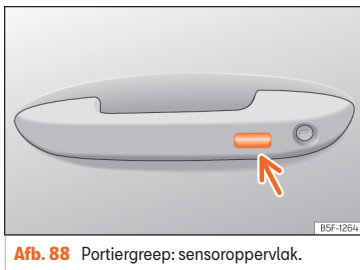

**Afb. 88** Portiergreep: sensoroppervlak.

Het glazen dak kan met de comfortfunctie worden geopend of gesloten net zoals de ruiten.

#### Via het portierslot

- Houd de sleutel in het slot van het bestuurdersportier in de open- of sluitstand om het dak in de kantelstand te openen of om het te sluiten. Wanneer u de sleutel loslaat, wordt de werking onderbroken.



#### Via de afstandsbediening

- Houd de vergrendelings-/ontgrendelings-toets ingedrukt om het dak te openen/sluiten. Zodra u de toets loslaat, wordt het openen/sluiten onderbroken.

### Met behulp van het Keyless Access-systeem (enkel sluiten)



Houd een vinger enkele seconden op het sensoroppervlak voor vergrendeling  **afb. 88** (pijl) van de portiergreep om het dak te sluiten. Zodra u het sensoroppervlak loslaat, wordt de sluitingsfunctie onderbroken.

### Sluitkrachtbegrenzing van het panoramaschuifdak

Dankzij de sluitkrachtbegrenzing wordt het risico van kneuzingen bij het sluiten van het glazen dak verminderd  . Wanneer het glazen dak wordt gehinderd of geblokkeerd bij het sluiten, stopt het en gaat het meteen weer open.

- Controleer waarom het dak niet gesloten kan worden.
- Probeer het dak opnieuw te sluiten.
- Wanneer het dak nog steeds wordt gehinderd of geblokkeerd bij het sluiten, stopt het op de desbetreffende plek en gaat vervolgens weer open. Bij de automatische functie kan een nieuwe poging om te sluiten plaatsvinden.
- Als het dak nog steeds niet gesloten kan worden, sluit het dan zonder de sluitkrachtbegrenzing.

### Het glazen dak sluiten zonder de sluitkrachtbegrenzing

- Binnen de 5 seconden na activering van de sluitkrachtbegrenzing schuift u uw vinger naar voren op het functiegebied   **afb. 87**  en blijft u drukken tot het dak volledig gesloten is.
- **Het dak sluit zonder de sluitkrachtbegrenzing!**
- Als het dak nog steeds niet gesloten kan worden, neem dan contact op met een gespecialiseerde werkplaats.

### WAARSCHUWING

Het glazen dak sluiten zonder de sluitkrachtbegrenzing kan ernstig letsel veroorzaken.

- Sluit het dak altijd bijzonder voorzichtig.
- Er mag zich niemand in de baan van het dak bevinden, met name wanneer het zonder de sluitkrachtbegrenzing wordt gesloten.
- De sluitkrachtbegrenzing voorkomt niet dat vingers of andere lichaamsdelen tussen het dakframe bekneld kunnen raken en verwondingen veroorzaakt.

### Rolgordijn van het glazen dak



**Afb. 89** In de hemelbekleding: bediening van het rolgordijn.

### Het rolgordijn openen of sluiten

*Automatische beweging:*

- Schuif uw vinger voor- of achteruit op het functiegebied   **afb. 89**.

*Handmatige beweging:*

- Schuif voor- of achteruit op het functiegebied  en blijf daar.

# Stuurwiel

## Multifunctiestuurwiel

### Functies

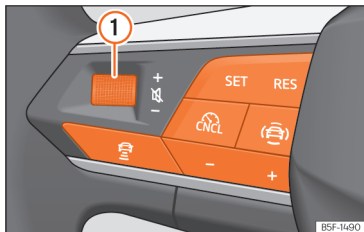

**Afb. 90** Bedieningselementen aan het stuurwiel.

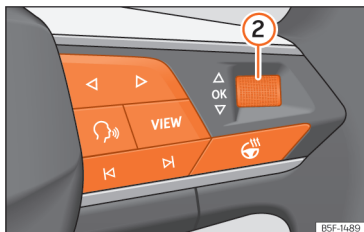

**Afb. 91** Bedieningselementen aan het stuurwiel.

Het stuurwiel bevat multifunctiemodules van waaruit functies van audio, telefoon, navigatie, spraakbediening en rijhulpsystemen gecontroleerd kunnen worden zonder de aandacht van de besturing af te leiden.

### Beschikbare toetsen naargelang de versie

①	<p><i>Draaien:</i> Volume omhoog / omlaag brengen.</p> <p><i>Drukken:</i> Volume onderdrukken.</p>
②	<p><i>Draaien:</i> zoeken in het menu van het instrumentenpaneel. In navigatiemodus draaien om de kaart in het digitale instrumentenpaneel te vergroten/verkleinen.</p> <p><i>Drukken:</i> De gemarkeerde optie in het instrumentenpaneel selecteren.</p>
	<p><i>Radio:</i> zoeken van vorige/volgende zender.</p>
	<p><i>Media:</i> Kort indrukken: vorige/volgende titel; lang indrukken: snel vooruit/achteruit.</p>
	<p>Telefoonmenu activeren [oproep beantwoorden, oproep beëindigen].</p>
	<p>Wisselen tussen media- en radiobronnen.</p>
	<p>Menu van het instrumentenpaneel veranderen (vorige/volgende).</p>

	Spraakbediening in-/uitschakelen.
<b>VIEW</b>	Weergaven van het digitale instrumentenpaneel veranderen <b>&gt;&gt;&gt; pag. 18</b>
	De stuurwielverwarming in- of uitschakelen <b>&gt;&gt;&gt; pag. 159</b>
	De ACC <b>&gt;&gt;&gt; pag. 212</b> / snelheidsregelsysteem <b>&gt;&gt;&gt; pag. 205</b> / snelheidsbegrenzer <b>&gt;&gt;&gt; pag. 207</b> / Travel Assist <b>&gt;&gt;&gt; pag. 225</b> pauzeren.
<b>SET</b>	ACC/Travel Assist/snelheidsbegrenzer activeren
<b>RES</b>	De geprogrammeerde snelheid herstellen.
<b>- +</b>	+ : geprogrammeerde snelheid verhogen. - : geprogrammeerde snelheid verlagen.
	Opent het menu van de rijhulpsystemen in het instrumentenpaneel.
	Wijzigt de geprogrammeerde afstand van ACC.



## Positie van het stuur verstellen

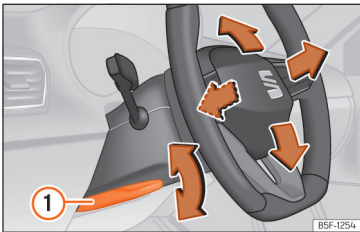

**Afb. 92** Hendel linksonder aan de stuurkolom.

Verstel het stuurwiel vóór vertrek en alleen wanneer de wagen stilstaat.

- Trek de hendel >>> **afb. 92** ① omlaag, plaats het stuur in de gewenste positie en breng de hendel opnieuw omhoog tot het sluitpunt.

### ⚠ WAARSCHUWING

Een verkeerd gebruik van de stuurwielverstelling en een verkeerde stand van het stuurwiel kunnen ernstige of zelfs dodelijk letsel veroorzaken.

- Druk na het verstellen van de stuurkolom de hendel >>> **afb. 92** ① stevig omhoog zodat de stand van het stuurwiel tijdens het rijden niet onbedoeld kan veranderen.

- Verstel het stuurwiel nooit tijdens het rijden. Indien u tijdens het rijden merkt dat het stuurwiel veresteld moet worden, dient u op veilige wijze te stoppen en het stuurwiel in de juiste stand te zetten.
- Het verstellde stuurwiel moet steeds gericht zijn naar de borstkas en niet naar het gezicht, om de bescherming van de voorairbag van de bestuurder niet te beperken bij een ongeval.
- Tijdens het rijden moet u het stuurwiel steeds met beide handen vastnemen aan de buitenzijde ervan (positie 9 en 3 uur), om het risico op letsel bij de activering van de voorairbag van de bestuurder te verminderen.
- Houd het stuurwiel nooit vast in de positie van 12 uur of op andere wijze, bijv. in het midden. In zulke gevallen kunnen bij activering van de bestuurdersairbag ernstig letsel aan uw armen, handen en hoofd worden toegebracht.

# Stoelen en hoofdsteunen

## Voorstoelen

### Inleiding tot thema

#### ⚠ WAARSCHUWING

Lees in elk geval de informatie en veiligheidsaanzwijzingen van het hoofdstuk >>> pag. 47, *Juiste zithouding van de inzittenden.*

#### ⚠ WAARSCHUWING

Een verkeerde afstelling van de stoelen kan ongevallen en ernstig letsel veroorzaken.

- Verstel de stoelen alleen wanneer de wagen stilstaat, aangezien de stoelen anders onverwacht kunnen bewegen tijdens het rijden en de bestuurder zo de controle over de wagen kan kwijtraken. Bovendien wordt tijdens het verstellen van de stoel een verkeerde houding aangenomen.
- Pas de hoogte, schuine stand en lengtepositie van de voorstoelen alleen aan wanneer zich niemand binnen het verstelbereik van de stoelen bevindt.
- Het verstelbereik van de stoelen mag niet worden gehinderd door voorwerpen.
- Het verstel- en vergrendelbereik van de stoelen mag niet vuil zijn.

#### ⚠ WAARSCHUWING

Door een verkeerd gebruik van bekledingen en hoezen voor de stoelen kan de elektrische stoelverstelling onbedoeld in werking worden gesteld, waardoor de stoel onverwacht in beweging komt tijdens het rijden. Hierdoor kan de bestuurder de controle over het stuur verliezen, met mogelijk ongeval en letsels tot gevolg. Ook kunnen de elektrische componenten van de voorstoelen beschadigd raken.

- Bekledingen of hoezen voor de stoelen mogen nooit worden vastgemaakt of geplaatst op de elektrische bedieningselementen.
- Gebruik enkel bekledingen en hoezen die uitdrukkelijk zijn goedgekeurd voor de stoelen van deze wagen.

#### ⚠ LET OP

Voorwerpen met scherpe randen kunnen de stoelen beschadigen.

- Schuur niet met scherpe voorwerpen over de stoelen. Scherpe voorwerpen zoals ritsluitingen, klinknagels of riemen kunnen de oppervlakken beschadigen. Ook open klittenbandsluitingen kunnen schade veroorzaken.

### Handmatige instelling van de voorstoelen

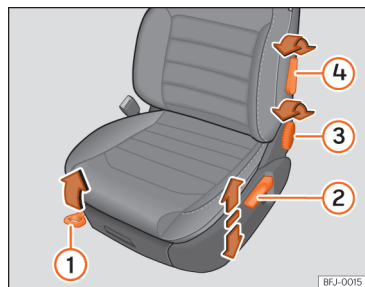

**Afb. 93** Voorstoelen: handmatig verstellen van de stoel.

- 1 Trek aan de hendel om de stoel naar voren of achteren te schuiven. De stoel moet vastklikken wanneer de hendel wordt losgelaten!
- 2 Breng de hendel omhoog of omlaag om de hoogte van de stoel aan te passen; u kunt dit meermaals doen.
- 3 Zonder kracht uit te oefenen op de rugleuning draait u aan het wiel om de schuine stand aan te passen.
- 4 Om de lendensteun aan te passen, brengt u de hendel in de gewenste stand.

### Elektrische instelling van de voorstoelen

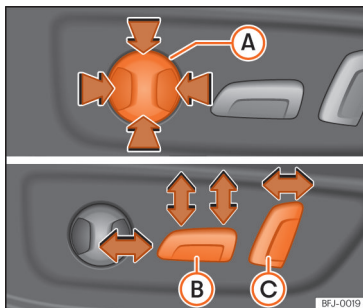

**Afb. 94** Bestuurdersstoel: stoel elektrisch verstellen.

- A** Lendensteun verstellen: op de betreffende plek van de knop drukken.
- B** Stoel naar voren/achteren: de knop naar voren/achteren drukken.  
Stoel omhoog/omlaag: het achterste deel van de knop omhoog/omlaag drukken. Om de helling van het kussen in te stellen de knop vooraan omhoog/omlaag drukken.
- C** Rugleuning steiler/vlakker: de knop naar voren/achteren drukken.

Bij uitschakeling van het contact wordt de positie automatisch opgeslagen in het actieve gebruikersaccount van SEAT CONNECT<sup>1)</sup>.

#### **⚠ WAARSCHUWING**

Nalatig of onachtzaam gebruik van de elektrisch bediende voorstoelen kan leiden tot ernstige verwondingen.

- De voorstoelen kunnen ook elektrisch versteld worden met het contact uitgeschakeld. Laat nooit een kind of andere hulpbehoevende persoon alleen achter in de wagen.
- In geval van nood kan de elektrische verstelling onderbroken worden door te drukken op een ander bedieningselement.

#### **ⓘ LET OP**

Om de elektrische onderdelen van de stoel niet te beschadigen, mag u niet op de zittingen knielen of de zitbank en rugleuning op andere manieren puntvormig belasten.

#### **ⓘ Let op**

- Indien de accu van de wagen bijna leeg is, is het mogelijk dat de stoel niet elektrisch versteld kan worden.
- Indien u de motor aanzet tijdens de elektrische verstelling van de stoelen, wordt die onderbroken.

#### **ⓘ Let op**

Tijdens de verandering van gebruiker verschijnt een waarschuwing op het scherm van het infotainmentsysteem dat de stoel naar de opgeslagen positie beweegt. Deze beweging kan worden gestopt door te drukken op de stopknop op het scherm.

## Zitplaatsen achterin

### De rugleuning achterstoel neer- en terugklappen

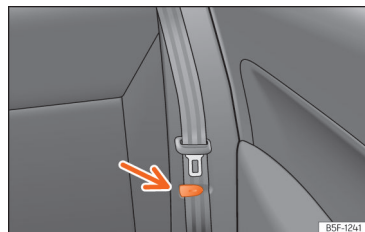

**Afb. 95** Achterstoel: sluiting om de veiligheidsgordel in vast te gespen.

<sup>1)</sup> Geldig voor wagens uitgerust met infotainmentsysteem Connect System.

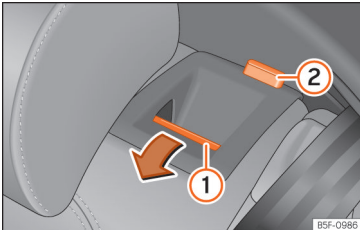

**Afb. 96** Achterbank: rugleuning neerklappen.

De rugleuning van de achterbank is verdeeld en elk deel kan afzonderlijk worden neergeklapt om de bagageruimte te vergroten.

### Rugleuning naar voren klappen

- Gesp de veiligheidsgordels aan de zijkanen vast in de sluiting die zich in de bekleding bevindt »» **afb. 95**.
- Breng de achterste hoofdsteunen volledig omlaag »» **pag. 131**.
- Duw de ontgrendelingsknop »» **afb. 96** ① naar voren en klap tegelijkertijd de rugleuning neer. De achterste rugleuning is ontgrendeld wanneer een rood merkteken op knop ② te zien is.

### Rugleuning rechtop zetten

- Zet de rugleuning goed rechtop en klik ze vast in de grendelstanden. Indien ze juist is vastgeklapt, is het rode merkteken van de knop ② niet langer zichtbaar.

### ⚠ WAARSCHUWING

Indien de rugleuning van de achterbank ongecontroleerd of zonder aandacht te schenken wordt neergeklapt of teruggeklapt, kunnen zware verwondingen ontstaan.

- De rugleuning van de achterbank nooit neer- of terugklappen tijdens het rijden.
- Zorg dat bij het terugklappen van de rugleuning van de achterbank de veiligheidsgordel niet wordt geklemd of beschadigd.
- Houd bij het neer- en terugklappen van de rugleuning van de achterbank altijd de handen, vingers, voeten en andere lichaamsdelen buiten de baan hiervan.
- Opdat de veiligheidsgordels van de achterbank de nodige bescherming zouden bieden, moeten alle delen van de achterbank altijd correct vastgeklapt zijn. Dit is bijzonder belangrijk in het geval van de middelste zitplaats achteraan. Indien een persoon plaatsgenomen heeft op een zitplaats waarvan de rugleuning niet goed vastgeklapt is, zal deze persoon samen met de rugleuning naar voren geslingerd worden bij plots remmen, een brusk manoeuvre of een ongeval.

- Een rood merkteken op de knop ② geeft aan dat de achterste rugleuning niet is vastgeklapt. Altijd controleren dat het rode merkteken niet zichtbaar is wanneer de rugleuning zich in verticale stand bevindt.
- Wanneer de rugleuning van de achterbank neergeklapt of niet goed vastgeklapt is, mag niemand reizen op de overeenstemmende plaatsen (ook geen kind).

### ⓘ LET OP

Indien de rugleuning van de achterbank ongecontroleerd of zonder aandacht te schenken wordt neergeklapt of teruggeklapt, kan zware schade ontstaan aan de wagen en aan andere voorwerpen.

- Voordat de rugleuning van de achterbank neergeklapt wordt, altijd de voorste stoelen verstellen zodat noch de hoofdsteunen noch de vulling van de achterste rugleuning de stoelen raken.

## Hoofdsteunen

### Inleiding tot thema

Hieronder worden de mogelijkheden voor het verstellen en demonteren van de hoofdsteunen beschreven. Zorg er altijd voor dat de stoelen juist zijn ingesteld »» **pag. 47**.

Alle plaatsen zijn uitgerust met hoofdsteunen. De hoofdsteun centraal achterin is enkel bestemd voor de zitplaats in het midden van de achterbank. U mag hem daarom niet op een andere plaats monteren.

### Juiste instelling hoofdsteun

Stel de hoofdsteun zo in dat de bovenrand op dezelfde hoogte komt te staan als de bovenzijde van het hoofd, maar nooit onder de ogen. Houd het achterhoofd steeds zo dicht mogelijk tegen de hoofdsteun.

### Instelling van de hoofdsteun voor kleine personen

Schuif de hoofdsteun helemaal omlaag, zelfs als het hoofd onder de bovenrand ervan blijft. In de laagste stand kan er wat ruimte zijn tussen de hoofdsteun en de rugleuning van de stoel.

### Instelling van de hoofdsteun voor grote personen

Zet de hoofdsteun in de hoogste stand.

### WAARSCHUWING

Indien u rijdt met gedemonteerde of verkeerd ingestelde hoofdsteun, verhoogt dit het risico op levensgevaarlijke letsels bij een ongeval, plots remmen of bruske manoeuvres.

- Rijd steeds met gemonteerde en juist ingestelde hoofdsteun.
- Om het risico op nekletsels bij een ongeval te verminderen, stelt u de hoofdsteun juist in volgens uw lichaamslengte. Houd er daarbij rekening mee dat de bovenrand op dezelfde hoogte moet liggen als de bovenzijde van het hoofd, maar nooit onder de ogen. Houd het achterhoofd zo dicht mogelijk tegen de hoofdsteun en in het midden.
- Verstel de hoofdsteun nooit tijdens het rijden.
- De passagiers die op de achterbank zitten, mogen in geen geval met de hoofdsteun in de stand voor niet gebruik reizen.

### LET OP

Bij het uit- en inbouwen van de hoofdsteunen mogen ze niet stoten tegen de binnenbekleding van het dak, de rugleuning van de voorstoel of andere delen van de wagen. Anders kan dit tot schade leiden.

## De hoofdsteunen instellen

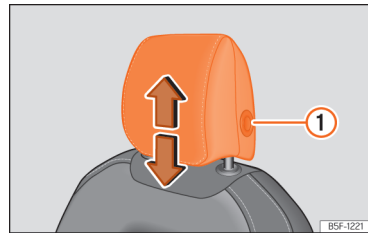

**Afb. 97** Voorstoel: hoofdsteun verstellen.

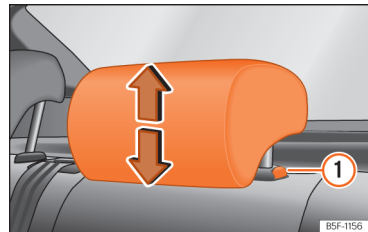

**Afb. 98** Hoofdsteun achterin: hoofdsteun verstellen.

### Hoogte van hoofdsteunen instellen

- De hoofdsteun aan de zijkanten vastnemen met beide handen en tot in de gewenste stand omhoog duwen. Om de hoofdsteun te verlagen hetzelfde doen en daarbij drukken op de knop aan de zijkant ① » » afb. 97 , » » afb. 98.
- De hoofdsteun moet juist vastklikken in een stand.

### De hoofdsteunen verwijderen en plaatsen

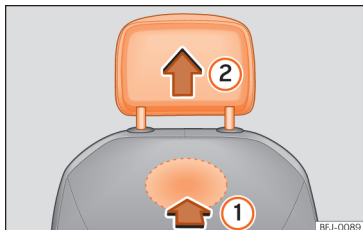

**Afb. 99** Hoofdsteun voorin: demontage.

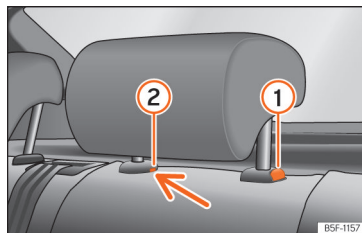

**Afb. 100** Hoofdsteun achterin: verwijderen.

### Hoofdsteunen voorin uitbouwen

- Breng de hoofdsteun zo nodig omlaag.
- Om de hoofdsteun te ontgrendelen, zoekt u de uitsparing onderaan op de rugleuning aan het gemarkeerde deel en drukt u in de richting van de pijl » » afb. 99 ①.
- Haal de hoofdsteun in de richting van de pijl eruit ②.

### Hoofdsteunen voorin inbouwen

- Plaats de hoofdsteun in de juiste positie boven de geleidingen van de overeenkomstige rugleuning en schuif hem erin.
- Druk de hoofdsteun omlaag tot de stangen vastklikken.
- Pas de hoofdsteun aan volgens de aanwijzingen over de juiste positie in de stoel.

### De hoofdsteunen achterin uitbouwen

Om de hoofdsteun te verwijderen, moet u die gedeeltelijk naar voren duwen in de betreffende rugleuning.

- Ontgrendel de rugleuning » » pag. 129.
- Hoofdsteun tot de aanslag omhoogtrekken.
- Druk op de knop » » afb. 100 ①, duw daarbij tegelijk met een platte schroevendraaier van max. 5 mm dik door de opening van de beveiliging ② en trek de hoofdsteun uit.
- Klap de rugleuning terug totdat deze goed vastklikt » » ⚠ in *De rugleuning achterstoel neer- en terugklappen* op pag. 130.

### De hoofdsteunen achterin inbouwen

Om de hoofdsteun te plaatsen, moet u deze gedeeltelijk in de betreffende rugleuning duwen.

- Ontgrendel de rugleuning » » pag. 129.
- Plaats de stangen van de hoofdsteunen in de geleiders totdat deze merkbaar vastklikken. De hoofdsteun mag nu niet verder in de rugleuning zakken.
- Klap de rugleuning terug totdat deze goed vastklikt » » ⚠ in *De rugleuning achterstoel neer- en terugklappen* op pag. 130.

### ⚠ WAARSCHUWING

Demonteer de hoofdsteunen achterin uitsluitend indien u een kinderzitje moet plaatsen. Zodra u het kinderzitje weer verwijderd, plaats dan direct de hoofdsteun terug.

## Functies van de stoelen

### Geheugenfunctie

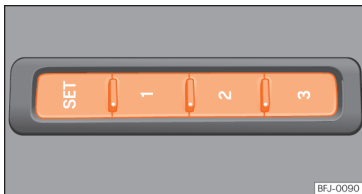

**Afb. 101** Aan de buitenzijde van de bestuurdersstoel: geheugentoetsen.

### Voorkeuzetoetsen

Met de geheugentoetsen kunnen verschillende instellingen voor de bestuurdersstoel en buitenspiegels worden opgeslagen en weer opgevraagd.

De instellingen worden ook opgeslagen bij de gebruiker van de online diensten.

### De instellingen voor de bestuurdersstoel en buitenspiegels voor het vooruitrijden opslaan

- Elektronische parkeerrem inschakelen.
- Zet de versnellingsbak in neutrale stand.
- Schakel het contact in.
- Pas de bestuurdersstoel en de buitenspiegels aan.
- Houd de toets **SET** meer dan 1 seconde ingedrukt »» **afb. 101**.
- Druk binnen de 10 seconden op de geheugentoets waarop u de instellingen wenst te bewaren. Een geluidssignaal bevestigt de bewaring.

### De instellingen van de buitenspiegel van de bijrijder voor het achteruitrijden opslaan

- Elektronische parkeerrem inschakelen.
- Zet de versnellingsbak in neutrale stand.
- Schakel het contact in.
- Druk op de gewenste geheugentoets.
- Schakel de achteruitversnelling in.
- Verstel de buitenspiegel aan bijrijderszijde zo dat u bijvoorbeeld de stoeprand goed kunt zien.
- De ingestelde positie van de spiegel wordt automatisch opgeslagen en toegewezen aan de sleutel waarmee de wagen werd ontgrendeld.

### De instellingen activeren

- Met stilstaande wagen en ingeschakeld contact houdt u de betreffende geheugentoets ingedrukt tot de opgeslagen stand bereikt is.
- **OF:** met uitgeschakeld contact en open bestuurdersportier drukt u kort op de betreffende toets.

De buitenspiegel aan bijrijderszijde verlaat automatisch de opgeslagen stand voor het achteruitrijden zodra men voorwaarts begint te rijden met een snelheid van minstens 15 km/u (10 mpu), of wanneer de knop vanuit de stand **R** naar een andere stand wordt gedraaid »» **pag. 148**.

### Het geheugen van posities van de stoelen initialiseren

Indien bijvoorbeeld de bestuurdersstoel is gewijzigd, moet het systeem voor geheugen van posities worden teruggezet.

Het terugzetten wist alle geheugens en toewijzingen van de stoel met geheugen van posities. De geheugentoetsen kunnen dan opnieuw geprogrammeerd worden.

- Open het portier van de bestuurder zonder in te stappen.
- Regel de instellingen van de stoelen buiten de wagen.
- Kantel de rugleuning helemaal naar voren.

• Laat de knop voor instelling van de rugleuning los en bedien hem opnieuw tot een geluidssignaal klinkt.

### ⚠ WAARSCHUWING

Pas de geheugenfunctie enkel aan wanneer de wagen stilstaat.

### Let op

Indien het bestuurdersportier wordt geopend na meer dan ongeveer 10 minuten sinds de wagen werd ontgrendeld, worden de bestuurdersstoel en de buitenspiegels niet automatisch versteld.

### Armsteun centraal voorin

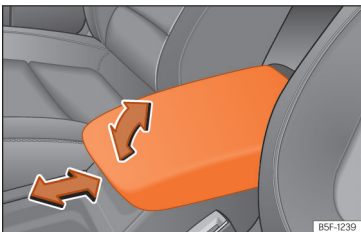

**Afb. 102** Armsteun centraal voorin.

Om de armsteun op te tillen, trekt u hem naar boven in de richting van de pijl >>> **afb. 102** of stap voor stap volgens de gewenste opening.

Om de armsteun omlaag te brengen, trekt u hem eerst helemaal naar boven. Daarna brengt u hem omlaag.

Om de armsteun in lengterichting te verstellen, schuift u hem volledig naar voren >>> **afb. 102** of volledig naar achteren in de richting van de pijl.

### ⚠ WAARSCHUWING

De armsteun centraal voorin kan de bewegingsvrijheid van de bestuurder beperken, wat aanleiding kan geven tot ongevallen en ernstige letsels.

- Houd de opbergvakken van de middenarmsteun steeds gesloten tijdens het rijden.
- Reis nooit terwijl iemand op de middenarmsteun zit, ook geen kind. Deze positie is verkeerd en kan ernstige letsels meebrengen.

### Rugleuning van de achterbank naar voren klappen vanaf de bagageruimte

✓ Geldig voor: Leon Sportstouwer

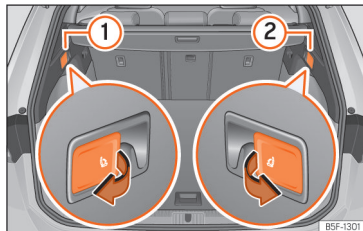

**Afb. 103** In de bagageruimte: hendels voor ontgrendeling van de achterste rugleuning.

- Hoofdsteun helemaal omlaagschuiven.
- Achterklep openen.
- Aan de ontgrendelingshendel op afstand van de linker- >>> **afb. 103** ① of rechterzijde ② van de rugleuning in pijlrichting trekken. Het ontgrendelde deel van de achterbank wordt automatisch naar voren geklapt.
- Sluit in voorkomend geval de achterklep.

De achterste rugleuning is ontgrendeld wanneer een rood merkteken op knop >>> **afb. 96** ② te zien is.



# Lichten

## Verlichting van de wagen

### Controlelampjes



#### Gaat geel branden

De buitenverlichting is volledig of gedeeltelijk defect.



#### Gaat geel branden

Mistachterlicht aan.



#### Gaat groen branden

Linker of rechter knipperlicht. Het controlelampje knippert twee keer zo snel wanneer een knipperlicht defect is.

Alarmlichten ingeschakeld » pag. 75.



#### Gaat groen branden

Knipperlichten van de aanhangwagens.



#### Gaat blauw branden

Grootlicht aan of grootlichtsignaal in werking gesteld » pag. 137.



#### Gaat blauw branden

Grootlichtregeling (Light Assist) is actief » pag. 138.

### Knoppen voor verlichting en zichtbaarheid



Afb. 104 Dashboard: lichtsckelaar.

Door te drukken op de knop kunt u kiezen tussen (het overeenkomstige lampje gaat branden):



De dimlichten inschakelen.



**AUTO** Automatische regeling van het dimlicht en daglicht.



De stadslichten inschakelen. De automatische inschakeling van de rijlichten **AUTO** wordt geactiveerd vanaf een snelheid van ongeveer 10 km/h (6 mph).

Ook kunnen de volgende verlichtingsfuncties worden ingeschakeld door te drukken op het overeenkomstige symbool.

Bij activering van de functie gaat het overeenkomstige symbool branden. Om ze te deactiveren moet u opnieuw drukken op het symbool.



De mistlampen in- of uitschakelen. Op het instrumentenpaneel verschijnt ook een pop-up met de geselecteerde positie.



Het mistachterlicht in- of uitschakelen. In het instrumentenpaneel gaat ook het controlelampje branden.



De ontwasemingsfunctie van de voorruit in- of uitschakelen » pag. 154.



De achterrautverwarming in- of uitschakelen » pag. 154.

De bestuurder is altijd verantwoordelijk voor de juiste afstelling van de koplampen en het voeren van de juiste verlichting.

### Stadslicht

Wanneer het stadslicht is ingeschakeld, gaan ook de stadslichten in beide koplampen, bepaalde delen van het achterlicht, de kenteckenverlichting en het licht van de toetsen van het dashboard branden. De automatische inschakeling van het dimlicht wordt geactiveerd vanaf een snelheid van ongeveer 10 km/h (6 mph).

### Automatische rijlichtregeling AUTO

Wanneer de automatische inschakeling van het dimlicht actief is, wordt de verlichting van de wagen, instrumenten en bedieningselementen in de volgende omstandigheden in- en uitgeschakeld:

- De lichtsensor heeft gedetecteerd dat het donker is.
- De ruitenwisser is al geruime tijd ingeschakeld.

Wanneer de lichten zijn ingeschakeld, gaat het controlelampje groen branden.

De automatische inschakeling van het dimlicht is enkel een hulpfunctie en kan niet altijd alle rijsituaties voldoende precies inschatten.

Indien de wagen beschikt over de betreffende uitrusting, kan het moment van automatische inschakeling van het dimlicht worden aangepast in het menu van de wageninstellingen in het infotainmentsysteem »» pag. 42.

### Functie van bochtenverlichting (cornering)

Het *cornering*-licht is een functie als aanvulling op het dimlicht om de verlichting aan de zijkant van de weg te verbeteren bij het nemen van een scherpe bocht bij lage snelheden.

Wanneer het dimlicht is ingeschakeld, gaat een statisch bochtenlicht branden wanneer u rijdt met een snelheid onder ongeveer 40 km/h (25 mph) of in zeer scherpe bochten.

- Indien aan het stuur wordt gedraaid of het knipperlicht wordt ingeschakeld, licht de overeenkomstige mistlamp geleidelijk op. Na de bocht wordt het *cornering*-licht geleidelijk uitgeschakeld.
- Bij het schakelen van de achteruitversnelling gaan de twee mistlampen tegelijk branden.

### Dagrijverlichting

De dagrijverlichting kan de zichtbaarheid van de wagen verhogen wanneer u overdag rijdt; ze gaat automatisch werken zodra het contact wordt ingeschakeld (indien licht wordt gedetecteerd).



### Snelwegverlichting

Snelwegverlichting is beschikbaar voor wagens die voorzien zijn van LED High koplampen.

- **Inschakeling:** bij het overschrijden van 110 km/h (68 mph) gedurende meer dan 10 seconden wordt de bundel van het dimlicht iets hoger gericht voor meer zicht op de weg voor de bestuurder.
- **Uitschakeling:** bij het verlagen van de snelheid van de auto tot onder 100 km/h (62 mph) wordt de lichtbundel onmiddellijk weer teruggezet in de normale stand.

### Geluidssignalen om te waarschuwen dat de lichten niet uit zijn

Indien het contact niet is ingeschakeld en het bestuurdersportier open is, hoort u enkele geluidssignalen in de onderstaande gevallen; hierdoor wordt u eraan herinnerd dat de lichten nog uitgezet moeten worden.

- Wanneer het parkeerlicht is ingeschakeld »» pag. 137.
- Wanneer het lampje  of  brandt.

Met ingeschakelde afscheidsverlichting ("Coming Home"-functie) klinkt bij het verlaten van de wagen geen geluidssignaal dat ervoor waarschuwt dat de lichten nog branden.

### WAARSCHUWING

Als de weg slecht verlicht is en andere weggebruikers de wagen niet of slecht kunnen zien, kan dit tot ongevallen leiden.

- De automatische rijlichtregeling (AUTO) schakelt het dimlicht alleen in bij verandering van de lichtsterkte, maar niet bij mist bijvoorbeeld.

### WAARSCHUWING

Het stads- of dagrijlicht is niet helder genoeg om de weg voor u voldoende te verlichten of door andere verkeersdeelnemers te worden gezien.

- Schakel daarom 's nachts, bij regen of bij slecht zicht altijd het dimlicht in.
- U mag nooit met dagrijlicht rijden als de weg slecht verlicht is vanwege de weersomstandigheden of als het donker is.

**WAARSCHUWING**

Indien de koplampen te hoog zijn afgesteld of verkeerd worden gebruikt, kan dit andere weggebruikers afleiden of verblinden. Dit kan een ongeval veroorzaken, met ernstige gevolgen.

- Zorg er altijd voor dat de koplampen juist zijn afgesteld.

**Let op**

- De bestaande wettelijke verlichtingsvoorschriften voor elk land moeten in acht worden genomen.
- Het dimlicht brandt alleen bij ingeschakeld contact. Bij het uitschakelen van het contact wordt het stadslicht automatisch ingeschakeld.
- Het licht van het mistachterlicht kan het achteropkomend verkeer verblinden. Gebruik de mistachterlichten alleen bij gering zicht.
- Wanneer de lichten zijn uitgeschakeld of in stand **AUTO** of **☞** staan en de lichten voor slecht weer worden ingeschakeld, gaat ook het dimlicht branden onafhankelijk van het omgevingslicht.

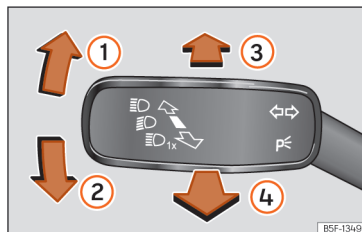
**Knipperlicht- en grootlichthendel**

**Afb. 105** Knipperlicht- en grootlichthendel.

Breng de hendel naar de gewenste stand:

- 1 Rechter knipperlicht of rechter parkeerlicht [contact uitgeschakeld].
- 2 Linker knipperlicht of linker parkeerlicht [contact uitgeschakeld].
- 3 Het grootlicht aanzetten. Het controlelampje  $\text{D}$  gaat branden in het instrumentenpaneel.
- 4 Het grootlichtsignaal wordt ingeschakeld door te trekken aan de hendel. Het controlelampje  $\text{D}$  gaat branden in het instrumentenpaneel.

Zet de hendel in de ruststand om de betreffende functie in te schakelen.

**Comfortknipperlichten**

Beweeg de hendel met ingeschakeld contact omhoog of omlaag tot aan het punt waar u enige weerstand voelt en laat de hendel los. Het knipperlicht zal driemaal knipperen.

Om de comfortknipperlichten vroegtijdig uit te schakelen, beweegt u de hendel onmiddellijk in tegengestelde richting tot aan het punt waar u enige weerstand voelt en dan laat u de hendel los.

De comfortknipperlichten kunnen worden in- en uitgeschakeld in het infotainmentsysteem, in het menu van de wageninstellingen **»» pag. 42**.

**Parkeerlicht  $\text{P}$** 

Het parkeerlicht brandt alleen bij uitgeschakeld contact. Als het licht is ingeschakeld, klinkt er een akoestisch signaal zolang het bestuurdersportier is geopend.

- Schakel het contact uit.
- Druk de knipperlichthendel omhoog of omlaag.

Wanneer het parkeerlicht ingeschakeld is, gaan het stadslicht voor en een deel van het achterlicht aan de desbetreffende zijde van de wagen branden.

### Parkeerlicht aan weerszijden

- Schakel het contact uit.
- Druk op de knop  om  $\Rightarrow$ / $\Leftarrow$  te selecteren.
- Vergrendel de wagen van buitenaf.

Enkel het stadslicht van beide koplampen zal dan beginnen te branden, net als gedeeltelijk de achterlichten.

### WAARSCHUWING

Het verkeerd gebruiken, niet gebruiken of vergeten uitzetten van de knipperlichten kan andere weggebruikers verwarren. Dit kan een ongeval veroorzaken, met ernstige gevolgen.

- Waarschuw altijd wanneer u gaat veranderen van rijstrook, inhalen of afslaan door voldoende voorhand het knipperlicht in te schakelen.
- Zodra het manoeuvre van veranderen van rijstrook, inhalen of afslaan is beëindigd schakelt u het knipperlicht uit.

### WAARSCHUWING

Een verkeerd gebruik van het grootlicht kan ongevallen en ernstige letsels veroorzaken, aangezien het andere weggebruikers kan afleiden en verblinden.

### Let op

- Als u bij ingeschakeld knipperlicht het contact uitschakelt, klinkt er een waarschuwingssignaal zolang het bestuurdersportier geopend is. Dit herinnert u eraan dat u de knipperlichten moet uitzetten, tenzij u het parkeerlicht wilt laten branden.
- Indien de comfortknipperlichten werken (driemaal knipperen) en het comfortknipperlicht aan de andere kant wordt ingeschakeld, stopt het knipperlicht aan de ene kant en knippert het slechts eenmaal aan de nieuwe kant.
- Het knipperlicht werkt enkel met ingeschakeld contact. De alarmlichten werken ook met uitgeschakeld contact.
- Het grootlicht kan enkel worden ingeschakeld wanneer het dimlicht brandt.
- Bij een storing van een knipperlicht van de aanhangwagen zal het controlelampje (knipperlichten van aanhangwagen) niet langer knipperen in plaats van dat het knipperlicht van de wagen dubbel zo snel knippert.
- Bij koud of vochtig weer kunnen de koplampen, achter- en knipperlichten tijdelijk beslagen raken aan de binnenkant. Dit is normaal en heeft geen enkele invloed op de levensduur van het verlichtingssysteem van de wagen.
- Als u het rechter- of linkerknipperlicht ingeschakeld laat en dan het contact uitschakelt, zal het parkeerlicht niet automatisch worden geactiveerd.

### Grootlichtregeling (Light Assist)

De grootlichtregeling vermijdt automatisch dat tegenliggers of voertuigen die voorop rijden verblind worden. Het hulpsysteem detecteert tevens verlichte zones en schakelt het grootlicht uit wanneer de wagen er passeert, bijv. door stedelijke gebieden.

Binnen zijn beperkingen schakelt het automatisch het grootlicht in of uit naargelang de omstandigheden van de omgeving en het verkeer, en naargelang de snelheid  $\ggg$  .

### Geavanceerde grootlichtregeling (Matrix LED)

De geavanceerde grootlichtregeling zorgt voor maximale verlichting van de weg en de randen van het wegdek. Tegelijk vermijdt ze dat voorop tegenliggers worden verblind.

Het systeem maakt gebruik van een camera om andere weggebruikers te herkennen en schakelt bepaalde delen binnen de verdeling van het licht op een specifieke manier uit. Indien het systeem niet kan vermijden dat andere weggebruikers worden verblind, wordt het grootlicht volledig uitgeschakeld.

De geavanceerde grootlichtregeling herkent doorgaans verlichte plaatsen zoals steden en schakelt het grootlicht uit terwijl u erdoor rijdt.

Binnen de grenzen van het systeem wordt het grootlicht automatisch in- of uitgeschakeld naargelang de omgevingsomstandigheden, het verkeer en de rijnsnelheid.

De geavanceerde grootlichtregeling kan worden in- of uitgeschakeld in de configuratie van de wagen van het infotainmentsysteem.

### ⊞ (A) De grootlichtregeling of geavanceerde grootlichtregeling (Matrix LED) inschakelen

- Schakel het contact in en selecteer de stand **AUTO** met de lichtschaakelaar »» » **afb. 104**.
- Druk de knipperlicht- en grootlichthendel vanuit de uitgangsstand naar voren »» » **afb. 105** (3).

Wanneer de grootlichtregeling is ingeschakeld, gaat het controlelampje  op het scherm van het instrumentenpaneel branden. Wanneer het grootlicht actief is, gaat het blauwe controlelampje  van het grootlicht branden op het instrumentenpaneel.

### De grootlichtregeling of geavanceerde grootlichtregeling (Matrix LED) uitschakelen

- Schakel de stand **AUTO** uit met de lichtschaakelaar »» » **afb. 104**.
- **OF**: trek, indien de grootlichtregeling is ingeschakeld, de knipperlicht- en grootlichthendel naar achteren »» » **afb. 105** (4).
- **OF**: indien de grootlichtregeling is ingeschakeld maar het grootlicht **niet** actief is, duwt u de knipperlicht- en grootlichthendel naar voren om het grootlicht handmatig in te schakelen.

Trek de knipperlicht- en grootlichthendel naar achteren om het grootlicht dan handmatig uit te zetten.

- **OF**: schakel het contact uit.

### Beperkingen van het systeem

In de volgende gevallen moet het grootlicht handmatig worden uitgeschakeld, omdat de grootlichtregeling dit niet tijdig of helemaal niet zal doen:

- Op slecht verlichte wegen met sterk reflecterende borden.
- Bij weggebruikers met onvoldoende verlichting, bijv. voetgangers of fietsers.
- Bij gesloten bochten, als tegenliggers gedeeltelijk verborgen zijn, op steile hellingen.
- Op wegen met tegenliggers en een vangrail in de middenberm als de bestuurder hier gemakkelijk overheen kan kijken (bijvoorbeeld de bestuurder van een vrachtwagen).
- Bij mist, sneeuw of zware neerslag.
- Bij stofhozen of zandstormen.
- Als de voorruit beschadigd is in het gezichtsveld van de camera.
- Als het gezichtsveld van de camera beslagen, vuil of bedekt is met een sticker, sneeuw of ijs.
- Als de camera defect is of de voeding is onderbroken.

### WAARSCHUWING

De comfortprestaties van de grootlichtregeling mogen u er niet toe aanzetten om risico's te nemen. Ondanks het systeem moet de bestuurder te allen tijde geconcentreerd blijven.

- **U moet zelf op ieder moment de controle over het grootlicht behouden en het aanpassen aan de omstandigheden van licht, zicht en verkeer.**
- **De grootlichtregeling herkent mogelijk niet alle rijsituaties correct, of werkt in sommige omstandigheden slechts in beperkte mate.**
- **Wanneer het gezichtsveld van de camera vuil, afgedekt of beschadigd is, heeft dit invloed op de werking van de grootlichtregeling. Dit geldt ook indien de verlichtingsinstallatie van de wagen wordt gewijzigd, bijvoorbeeld door bijkomende koplampen te plaatsen.**

### LET OP

Om de werking van het systeem niet te beïnvloeden, moet het volgende in acht worden genomen:

- **Reinig het gezichtsveld van de camera regelmatig en houd dit vrij van sneeuw en ijs;**
- **Dek het gezichtsveld van de camera niet af;**
- **Controleer of de voorruit aan het gezichtsveld van de camera niet beschadigd is.**

**i Let op**

- Het grootlichtsignaal kan altijd handmatig in- en uitgeschakeld worden met de knipperlicht- en grootlichthendel >>> pag. 137.
- Indien er in de invloedzone van de camera voorwerpen zijn die licht uitstralen, bijv. een draagbaar navigatiesysteem, kan de werking van de grootlichtregeling beïnvloed worden.

**"Coming home"- en "Leaving home"-functie (oriëntatieverlichting)**

De "Coming home"- en "Leaving home"-lichten verlichten de omgeving van de wagen wanneer u in het donker wenst in of uit te stappen.

Deze verlichting wordt automatisch geregeld met behulp van een lichtsensor.

**Het "Leaving home"-licht inschakelen**

- Ontgrendel de wagen (indien de automatische inschakeling van het dimlicht **AUTO** actief is en de lichtsensor detecteert dat het donker is).

**Het "Leaving home"-licht uitschakelen**

- De functie wordt automatisch uitgeschakeld nadat de tijd voor de uitschakelvertraging van de lichten is verstreken.
- **OF**: vergrendel de wagen.

- **OF**: blij drukken op de lichtschakelaar tot op het instrumentenpaneel de instelling **OFF** verschijnt.

- **OF**: schakel het contact in.

**Het "Coming home"-licht inschakelen**

- Schakel het contact uit.

Het "Coming home"-licht gaat branden indien de automatische inschakeling van de rijlichten **AUTO** actief is en de lichtsensor detecteert dat het donker is.

De uitschakelvertraging voor de lichten start wanneer het laatste portier of de achterklep wordt gesloten.

**Het "Coming home"-licht uitschakelen**

- De functie wordt automatisch uitgeschakeld nadat de ingestelde tijd voor de uitschakelvertraging van de lichten is verstreken.
- **OF**: wordt automatisch uitgeschakeld als er 30 seconden na activering van de functie nog een portier of de achterklep openstaat.
- **OF**: blij drukken op de lichtschakelaar tot op het instrumentenpaneel de instelling **OFF** verschijnt.
- **OF**: schakel het contact in.

**Instellingen voor "Coming home" en "Leaving home"**

In het menu van de wageninstellingen van het infotainmentsysteem kan de duur van de uitschakelvertraging van de lichten worden ingesteld en de functie worden geactiveerd of gedeactiveerd >>> pag. 42.

**Lichtbundelhoogteverstelling****Dynamische lichtbundelhoogteverstelling (geldig voor wagens uitgerust met High-koplampen)**

De lichtbundel wordt automatisch aan de beladingstoestand van de wagen aangepast wanneer de koplampen worden ingeschakeld.

**Handmatige lichtbundelhoogteverstelling (geldig voor wagens uitgerust met ECO Led-koplampen)**

Met de lichtbundelhoogteverstelling kan de lichtbundel van de rijverlichting aan de beladingstoestand van de wagen worden aangepast. Op die manier beschikt de bestuurder altijd over een optimaal zicht zonder tegenliggers te verblinden.

De lichtbundelhoogte kan worden aangepast in het infotainmentsysteem »» pag. 42

- Selecteer  > **Voertuig** > **Verlichting** om het menu **Lichtbundelhoogteverstelling** te openen.
- Selecteer het geschikte niveau volgens de belastingstoestand.

Niveaus:

- 0 Voorstoelen bezet en bagageruimte leeg.
- 1 Alle plaatsen bezet en bagageruimte leeg.
- 2 Alle plaatsen bezet en bagageruimte vol.
- 3 Stoel van de bestuurder bezet en bagageruimte vol.

### WAARSCHUWING

Bij een storing van de dynamische lichtbundel-hoogteverstelling kunnen de koplampen andere weggebruikers verblinden. Dit kan ongevallen en ernstige letsels tot gevolg hebben.

- Laat de lichtbundel-hoogteverstelling zo snel mogelijk nakijken in een gespecialiseerde werkplaats.

### Rijden in het buitenland

De lichtbundel van het dimlicht is asymmetrisch. Hierdoor wordt de rand van de weg aan de zijde waarop u rijdt sterker verlicht.

Indien een wagen die is geproduceerd voor een land waarin rechts wordt gereden, naar een land gaat waarin links wordt gereden (of vice versa), moet normaliter een deel van het glas van de koplamp worden afgeplakt met zelfklevende maskers of de afstelling van de koplampen worden aangepast om de overige bestuurders niet te verblinden.

In dergelijke gevallen worden bepaalde verlichtingswaarden voorgeschreven die moeten worden ingehouden binnen het verlichtingsveld. Dit wordt ook wel "reisverlichting" genoemd.

De lichtverdeling die de koplampen hebben maakt het mogelijk om te voldoen aan de eisen gesteld aan "reisverlichting" zonder de noodzaak tot afplakken of opnieuw afstellen.

### Let op

"Reisverlichting" is slechts voor een korte periode toegestaan. Als iemand van plan is om een grote afstand in een land waarin aan tegenovergestelde zijde wordt gereden, af te gaan leggen, dient deze naar een officiële servicewerkplaats te gaan om de verlichting te laten afstellen.

## Binnenverlichting

### Verlichting van het instrumentenpaneel, schermen en knoppen

De intensiteit van de verlichting van de instrumenten en knoppen kan worden ingesteld in de wageninstellingen van het infotainmentsysteem »» pag. 42.

De ingestelde intensiteit wordt automatisch aangepast aan het veranderende omgevingslicht.

Wanneer de automatische inschakeling van het dimlicht **AUTO** actief is, worden het dimlicht en de verlichting van de instrumenten en bedieningselementen automatisch in- of uitgeschakeld door een sensor naargelang het omgevingslicht.

In sommige gevallen, bijv. wanneer door een tunnel wordt gereden zonder dat de automatische inschakeling van het dimlicht **AUTO** is ingeschakeld, gaat de verlichting van het instrumentenpaneel volledig uit. Het doel van deze functie is om de bestuurder er visueel op te wijzen dat hij/zij de dimlichten moet inschakelen. Indien uw wagen is uitgerust met het digitale instrumentenpaneel verschijnt de waarschuwing **Licht inschakelen, alstublieft.** op het paneel.

## Binnenverlichting en leeslampjes



**Afb. 106** Deel van de hemelbekleding: binnenverlichting voorin.

 De binnenverlichting in- of uitschakelen.

 portiercontactstand. De binnenverlichting gaat automatisch aan wanneer de wagen ontgrendeld, een portier geopend of het contact uitgeschakeld wordt. De verlichting gaat na een paar seconden uit nadat alle portieren gesloten zijn, de wagen vergrendeld is of het contact in wordt geschakeld.

### Leeslampje

Het leeslampje heeft aanraaktechnologie: elke lens wordt individueel in- en uitgeschakeld door op het respectievelijke deel in het midden te drukken. Tevens kan de intensiteit van het licht worden geregeld volgens de uitgeoefende druk.

Indien u de twee lenzen samen wilt inschakelen, drukt u op het symbool  » » » **afb. 106**.

### Verlichting in handschoenenkastje en kofferbak

Bij het openen en sluiten van het handschoenenkastje aan passagierszijde alsmede van de achterklep gaat automatisch de betreffende verlichting aan en uit.

### Verlichting in beenruimte

De verlichting in de beenruimte onder het dashboard (bestuurder en passagier) gaat branden zodra de portieren worden geopend en wordt gedimd tijdens het rijden. Deze intensiteit kan worden afgesteld in het menu van het infotainmentsysteem via de functietoets  > **Verlichting** > **Instellingen** » » » pag. 42.

### Let op

**De leeslampjes gaan uit zodra de wagen wordt gesloten en vergrendeld of na verloop van enige minuten nadat de sleutel uit het contact is genomen. Dat voorkomt het ontladen van de accu.**



## Sfeerlicht

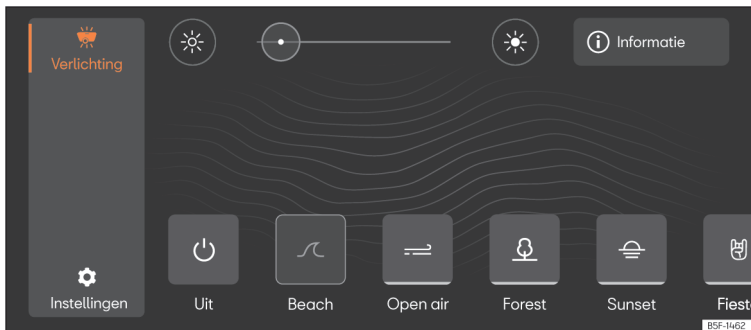

De sfeerverlichting zorgt ervoor dat verschillende delen van het interieur worden verlicht.

Er zijn vooraf gedefinieerde versies van het **sfeerlicht** >>> **afb. 107**.

De intensiteit van de verlichting kan worden afgesteld met de functietoets :

**Verlichtingsprofiel** Verlicht het interieur naargelang het gekozen verlichtingsprofiel.

**Individual** Om de intensiteit van het sfeerlicht in te stellen in elke zone en de kleur te veranderen in de versies die beschikken over verlichting in het paneel van de voorportieren en de lijn van het dashboard.

**Off** Schakelt het sfeerlicht uit.

#### Bijkomende functies van het sfeerlicht

- **Waarschuwing portier open:** Weergave in de betreffende lijn van het voorportier indien de wagen 10 km/u bereikt terwijl een van beide voorportieren niet juist gesloten is.
- **Waarschuwing achterrauiten geblokkeerd:** Weergave in de betreffende lijn van het voorportier bij bediening van de schakelaars voor bediening van de achterrauiten, indien die geblokkeerd zijn met de veiligheidsknop >>> **pag. 120** en de wagen vergrendeld is (Auto Lock).
- **Weergave van de alarmlichten:** Animatie in de volledige lijn van het sfeerlicht zolang de functie van de alarmlichten actief is.

**Afb. 107** Schematische weergave: Sfeerverlichting

De weergave van deze functies in het sfeerlicht kan individueel of gezamenlijk geactiveerd en gedeactiveerd worden in het infotainmentsysteem. > **Verlichting** > **Instellingen**.

#### Let op

In sommige versies komt de kleur op het infotainmentscherm mogelijk niet overeen met de werkelijke kleur van de binnenverlichting.

# Zichtbaarheid

## Ruitenwisser voor en achter

### Ruitenwisserhendel

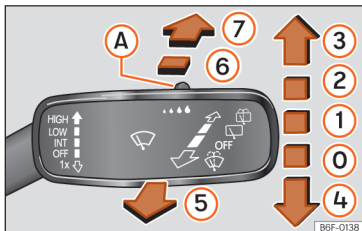

**Afb. 108** Bediening van de ruitenwisser voor en achter.

Breng de hendel naar de gewenste stand:

**OFF** ① Ruitenwisser uitgeschakeld.

**INT** ① Intervalwissen van de ruitenwisser of activering van de regensensor. Het intervalwissen van de ruitenwisser wordt afgestemd op de snelheid waarmee u rijdt of de intensiteit van de regen.

**LOW** ② Langzaam wissen.

**HIGH** ③ Snel wissen.

**1x** ④ Tipwissen. Door langer te drukken op de hendel wordt het wissen versneld.

⑤ Door aan de hendel te trekken wordt het automatisch wassen van de wis-was-automaat ingeschakeld. De Climatronic schakelt de circulatie gedurende ongeveer 30 seconden in om te vermijden dat de geur van de ruitensproeiervloeistof binnendringt in het interieur.

⑥ Het intervalwissen van de achterrauit wordt ingeschakeld. De achterrauitwiser werkt ongeveer om de 6 seconden.

⑦ Door te blijven drukken op de hendel wordt het automatisch wissen van de achterrauitwiser en -sproeier ingeschakeld.

A Knop voor instelling van de duur van de wisintervallen (wagens zonder sensor voor regen- en lichtherkenning) of de gevoeligheid van de regensensor.

### ⚠ WAARSCHUWING

Indien niet voldoende bescherming tegen bevriezing wordt toegevoegd aan de ruitensproeiervloeistof, kan die bevroren op het glas en de zichtbaarheid beperken.

- Gebruik de ruitenwisser niet bij winterse temperaturen zonder dat eerst de voorruit is opgewarmd met het systeem voor verwarming en ventilatie. De ruitensproeiervloeistof kan bevroren op de voorruit, wat het zicht kan beperken.

### ⚠ WAARSCHUWING

Versleten of vuile ruitenwisserbladen verminderen het zicht en verhogen het risico op ongevallen en ernstig letsel.

- Vervang de bladen wanneer ze in slechte staat verkeren, versleten zijn of de ruiten niet meer voldoende reinigen » pag. 347.

### ! LET OP

Voordat u wegrijdt of het contact inschakelt, controleert u het volgende om schade aan het glas, de ruitenwisserbladen of de ruitensproeiervloeistof te vermijden:

- De ruitenwisherhendel bevindt zich in ruststand.
- Sneeuw of ijs dat zich aan de ruitenwissers of op de ruiten heeft opgehoopt is verwijderd.
- De bevroren ruitenwissers zijn voorzichtig van de ruiten gehaald. SEAT beveelt daarvoor een ontdooispray aan.

### ! LET OP

Schakel de ruitenwisser niet in als de ruit droog is. Door droog te wissen kan de ruit beschadigd raken.

**i Let op**

- Wanneer de wagen stopt met ingeschakelde ruitenwisser, gaat die tijdelijk een wisstand lager werken.
- In de winter kan de servicestand van de ruitenwissers handig zijn om de wisserbladen beter op te tillen van de voorruit wanneer de wagen ergens geparkeerd zal worden » pag. 347.

**Functies van de ruitenwissers****Automatisch wissen van de achterruiwiser**

De achterruiwiser gaat automatisch aan wanneer de ruitenwissers zijn ingeschakeld en de achteruitversnelling wordt gekozen. Het automatisch inschakelen van de achterruiwiser bij het achteruitschakelen kan worden geactiveerd en gedeactiveerd in de wageninstellingen van het infotainmentsysteem » pag. 42.

**i Let op**

Na bediening van de ruitensproeier wordt na ca. vijf seconden nog eenmaal nagewist, als de wagen nog aan het rijden is ("druppelfunctie"). Wanneer binnen 10 seconden na de "druppelfunctie" opnieuw de ruitenwissers bediend worden, start een nieuwe wascyclus zonder nawissen. Om opnieuw de "druppelfunctie" te kunnen gebruiken, dient het contact uit- en vervolgens weer ingeschakeld te worden.

**i Let op**

Bij een obstakel op de ruit probeert de ruitenwisser dit obstakel weg te schuiven. Indien het obstakel de ruitenwisser blijft blokkeren, stopt de ruitenwisser. Verwijder het obstakel en zet de ruitenwisser weer aan.

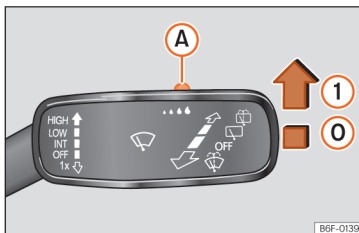
**Sensor voor regen- en lichterkenning**

**Afb. 109** Ruitenwisserhendel: de regensensor **A** afstellen.

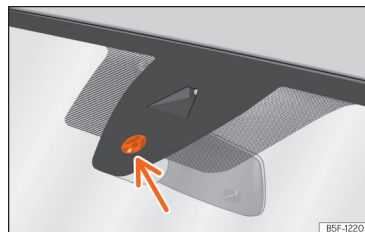

**Afb. 110** Gevoelig oppervlak van de regensensor.

De ingeschakelde regensensor regelt zelfstandig de wisintervallen naargelang de hoeveelheid neerslag » **A**.

Druk de hendel in de gewenste stand » **afb. 109**.

- 0** Regensensor uitgeschakeld.
- 1** Regensensor actief; zo nodig automatisch wissen.
- A** De gevoeligheid van de regensensor aanpassen:
  - De knop naar rechts bewegen: hoge gevoeligheid.
  - De knop naar links bewegen: lage gevoeligheid.

Na het uitschakelen en opnieuw inschakelen van het contact, blijft de regensensor geactiveerd en werkt weer zodra de ruitenwissers in stand »» **afb. 109** ① staan en er harder dan 16 km/u (10 mpu) wordt gereden.

### Abnormale werking van de sensor voor regen- en lichtherkenning

Mogelijke oorzaken van storingen en verkeerde interpretaties *in het gebied van het gevoelige oppervlak* »» **afb. 110** van de regensensor zijn onder meer:

- **Beschadigde wisserbladen:** een laagje water op de beschadigde wisserbladen kan de activeringstijd verlengen, de sproei-intervallen verminderen of snel en continu wassen veroorzaken.
- **Insecten:** door insecten die tegen de voorruit botsen kan de ruitenwisser in werking gesteld worden.
- **Zout op straat:** in de winter kan het zout dat op de straten wordt gestrooid een overdreven lang wassen met vrijwel droge ruitenwissers veroorzaken.
- **Vuil:** droog stof, was, glasbekleding (lotuseffect) of resten reinigingsmiddel (wasstraat) kunnen de effectiviteit van de regensensor verminderen of tot gevolg hebben dat deze later of langzamer reageert of niet werkt. Maak regelmatig het gevoelige oppervlak van de regensensor »» **afb. 110** (pijl) schoon en controleer de wisserbladen op mogelijke beschadigingen.

• **Barstje in de voorruit:** door de inslag van een steen wordt één wisbeweging met ingeschaalde regensensor teweeggebracht. De regensensor detecteert vervolgens dat het gevoelig oppervlak is verkleind en past zich aan. Het gedrag van de sensor kan variëren naargelang de omvang van de steeninslag.

### ⚠ WAARSCHUWING

Mogelijk detecteert de regensensor de regen niet voldoende en wordt de ruitenwisser niet aangezet.

- **Zo nodig moet de ruitenwisser handmatig worden aangezet wanneer het water het zicht door de voorruit bemoeilijkt.**

### ℹ Let op

- **Om was en afdekkingen te verwijderen, wordt het gebruik van een glasreiniger met alcohol aanbevolen.**
- **Bevestig geen klevers voor de regensensor op de voorruit. Dit kan leiden tot wijzigingen of storingen.**

## Achteruitkijkspiegels

### Algemene veiligheidsaanwijzingen

Met behulp van de binnen- en buitenspiegels kan de bestuurder waarnemen welke voertuigen achter hem/haar rijden en zijn/haar stuurgedrag hieraan aanpassen.

Om veilig te rijden, is het belangrijk dat de bestuurder deze spiegels juist afstelt voor het vertrek.

Met de binnen- en buitenspiegels kan niet de volledige achterzijde en zijkanten van de wagen worden waargenomen. De delen die buiten het gezichtsveld liggen worden 'dode hoeken' genoemd. Er kunnen zich andere weggebruikers en voorwerpen in de dode hoeken bevinden.

### ⚠ WAARSCHUWING

Het afstellen van de binnen- en buitenspiegels tijdens het rijden kan de aandacht van de bestuurder afleiden. Dit kan ongevallen en ernstige letsels tot gevolg hebben.

- **Stel de binnen- en buitenspiegels enkel af wanneer de wagen stilstaat.**
- **Bij het parkeren, veranderen van rijstrook, inhalen of draaien moet u altijd de omgeving goed in het oog houden, aangezien er zich andere weggebruikers of voorwerpen in de dode hoek kunnen bevinden.**

- Zorg dat de spiegels altijd goed zijn afgesteld en dat de zichtbaarheid naar achteren niet wordt beperkt door ijs, sneeuw, beslagen ruiten of voorwerpen.

### ⚠ WAARSCHUWING

Indien de afstand tot achterliggers niet juist wordt ingeschat, kan dit ernstige ongevallen veroorzaken.

- Kromme spiegels (convex of asferisch) vergroten het blikveld, maar de voorwerpen worden kleiner en verderaf weerspiegeld.
- Met kromme spiegels kan de afstand waarop achterliggers zich bevinden niet nauwkeurig berekend worden, hetgeen bij het wisselen van rijstrook ernstige ongevallen kan veroorzaken.
- Gebruik zoveel mogelijk de binnenspiegel om de exacte afstand tot achterliggers of voorwerpen te bepalen.
- Zorg dat er altijd voldoende zichtbaarheid naar achteren is.

### ⚠ WAARSCHUWING

Zelfdimmende spiegels bevatten een elektrolytvloeistof die vrij kan komen wanneer het glas van de spiegel breekt.

- De elektrolytvloeistof die vrijkomt is irriterend voor de huid, ogen en luchtwegen, met name voor personen die aan astma of soortgelijke aandoeningen lijden. Adem onmiddellijk voldoende verse lucht in en verlaat de wagen; als dat niet mogelijk is, open dan alle ruiten en portieren.

Indien de elektrolytvloeistof in contact komt met de huid of ogen, moeten de betreffende delen onmiddellijk en overvloedig gespoeld worden met water gedurende minstens 15 minuten en moet zo snel mogelijk een arts worden geraadpleegd.

- Indien de vloeistof in contact komt met schoenen of kledingstukken, spoelt u ze onmiddellijk met overvloedig water gedurende minstens 15 minuten. Voordat u deze schoenen of kledingstukken opnieuw draagt, moet u ze grondig reinigen.
- In geval van inname van de elektrolytvloeistof spoelt u uw mond gedurende ten minste 15 minuten met overvloedig water. Wek het braken niet op zolang een arts dit niet aanbeveelt. Roep onmiddellijk medische hulp in.

### ⚠ LET OP

Wanneer het glas van een zelfdimmende spiegel breekt, kan er elektrolytvloeistof vrijkomen. Deze vloeistof kan de kunststof oppervlakken aantasten. Daarom dient u deze zo snel mogelijk met bijvoorbeeld een spons schoon te maken.

## Binnenspiegel

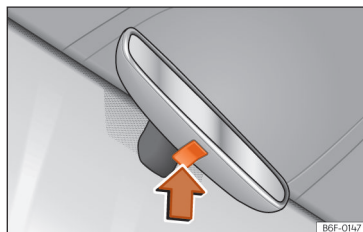

Afb. 111 Handmatig dimmende binnenspiegel.

### Handmatig dimmende binnenspiegel

- Om de binnenspiegel te dimmen, drukt u de knop van de spiegel naar boven »» a**fb. 111** (pijl).
- Om terug te keren naar de basisstand, drukt u op de achterzijde van de knop.

### Binnenspiegel met automatische dimfunctie

Bij ingeschakeld contact meten de sensoren in de spiegel de lichtinval aan de voor- en achterzijde.

De binnenspiegel wordt automatisch donker volgens de gemeten waarden.

Wanneer de lichtinval op de sensoren wordt gehinderd of onderbroken, bijv. door een rolgordijn of voorwerpen die aan de spiegel hangen, werkt de automatische dimfunctie niet of niet correct. Ook het gebruik van draagbare

navigatietoestellen die zijn vastgemaakt aan de voorruit of dicht bij de zelfdimmende binnenspiegel kan de werking van de sensoren beïnvloeden »» ⚠.

De automatische dimfunctie wordt in bepaalde situaties uitgeschakeld, bijv. wanneer de achteruitversnelling wordt gekozen.

### ⚠ WAARSCHUWING

Het licht van het scherm van draagbare navigatietoestellen kan de werking van de zelfdimmende binnenspiegel hinderen en ernstige ongevallen veroorzaken.

- Een abnormale werking van de automatische dimfunctie kan ertoe leiden dat de binnenspiegel niet kan worden gebruikt om de exacte afstand tot achterliggers of voorwerpen te bepalen.

### De buitenspiegels afstellen

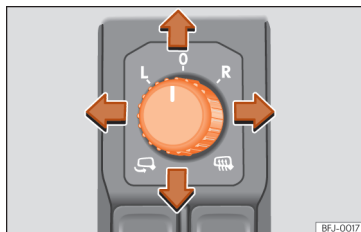

**Afb. 112** Detail van het bestuursportier: knop voor buitenspiegel.

Draai de knop in de gewenste stand.

**L/R** Door de knop naar de juiste stand te brengen, stelt u de buitenspiegel aan de linkerzijde (**L**) en rechterzijde (**R**) in de gewenste richting in.

 Naargelang de uitrusting worden de buitenspiegels verwarmd volgens de buitentemperatuur.

 Inklappen van de spiegels »» ⚠.

**0** De buitenspiegels kunnen niet worden afgesteld en alle functies zijn uitgeschakeld.

### De functies van de buitenspiegels activeren

De volgende functies van de buitenspiegels kunnen worden in- en uitgeschakeld in het infotainmentsysteem, in het menu van de wageninstellingen »» pag. 42.

#### Let op

Hierna worden de functies van de buitenspiegels beschreven. Voor voertuigen met stuur links komt de stand **L** overeen met de buitenspiegel aan de bestuurderszijde en de stand **R** met de buitenspiegel aan de bijrijderszijde. Ga omgekeerd te werk voor voertuigen met stuur rechts.

### Synchrone elektrische buitenspiegelverstelling

Het synchroon verstellen van de spiegels regelt de rechter buitenspiegel simultaan wanneer de linker spiegel wordt aangepast.

- Draai de knop in stand **L**<sup>1)</sup>.
- De linker buitenspiegel instellen. De rechter buitenspiegel wordt gelijktijdig (synchroon) mee ingesteld.
- Indien nodig kunt u de instelling van de rechter buitenspiegel corrigeren: draai de knop in stand **R**<sup>1)</sup>.

<sup>1)</sup> Ga omgekeerd te werk voor voertuigen met stuur rechts.

### Inklappen van de buitenspiegels bij het sluiten van de wagen

Wanneer de wagen van buitenaf wordt ver- of ontgrendeld, kunnen de buitenspiegels automatisch worden in- of uitgeklaapt naargelang de uitrusting. Daarvoor moet de draaiknop zich in stand **M**, **L**, **R**, of **0** bevinden.

Indien de draaiknop van de elektrische buitenspiegels zich in ingeklapte stand bevindt, blijven de spiegels ingeklaapt.

### Geheugenfunctie

Met de geheugentoetsen **>>>** pag. 133 kunnen verschillende instellingen voor de buitenspiegels worden opgeslagen en weer opgevraagd.

De instellingen worden ook opgeslagen bij de gebruiker van de online diensten.

### Instelling van de buitenspiegel van de bestuurder voor het achteruit rijden opslaan

- Schakel het contact in.
- In het infotainmentsysteem selecteert u **Wagen > Inst. exterieur > Spiegels >>>** pag. 42.
- Selecteer de stand **R**<sup>1)</sup> op de knop.
- Schakel de achteruitversnelling in.
- De buitenspiegel aan bestuurderszijde zo verstelen dat u bijvoorbeeld de stoeprand goed kunt zien.

- Achteruitversnelling uitschakelen.
- De ingestelde stand voor de achteruitkijkspiegel wordt opgeslagen in het geheugen.

### De instellingen van de buitenspiegel van de bestuurder voor het achteruitrijden activeren

- Draai de knop van de buitenspiegels in stand **R**<sup>1)</sup>.
- Schakel de achteruitversnelling in met ingeschakeld contact. De rechter buitenspiegel wordt naar de opgeslagen stand gebracht.

De buitenspiegel aan bestuurderszijde verlaat de opgeslagen stand voor het achteruitrijden zodra u voorwaarts begint te rijden met een snelheid van meer dan ongeveer 15 km/u (9 mpu) of wanneer de knop vanuit **R** naar een andere stand wordt gedraaid.

### ⚠ WAARSCHUWING

Het onachtzaam in- en uitklappen van de buitenspiegel kan ernstige letsels veroorzaken.

- Klap de buitenspiegel in of uit wanneer niemand zich in het traject van de spiegel bevindt.
- Bij het bewegen van de buitenspiegel moet u erop letten dat uw vingers niet gekneld raken tussen de spiegel en zijn steun.

### ⚠ LET OP

- Voordat u door een wasstraat rijdt, moet u de buitenspiegels naar binnen klappen om beschadiging te voorkomen.
- De elektrisch inklapbare buitenspiegels mogen enkel elektrisch en niet met de hand bediend worden, aangezien anders de elektrische bediening beschadigd kan raken.

### 🌿 Milieu-aanwijzing

Laat de verwarming van de buitenspiegels niet langer dan nodig ingeschakeld. Anders wordt onnodig veel energie verbruikt.

### ℹ Let op

Bij een storing van de elektrische verstelling kunnen beide spiegeloppervlakken handmatig worden aangepast door op de rand te drukken.

<sup>1)</sup> Ga omgekeerd te werk voor voertuigen met stuur rechts.

## Bescherming tegen de zon

### Zonnekleppen

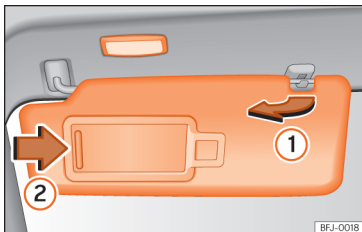

Afb. 113 Zonneklep.

#### Mogelijke standen van de zonnekleppen voor de bestuurder en bijrijder

- De zonneklep omlaag klappen naar de voorruit.
- De zonneklep kan uit de steun worden gehaald en naar het portier worden geklapt >>> **afb. 113 ①**.
- Kantel de zonneklep naar het portier, in de lengterichting naar achteren.

In de zonneklep zit een make-upspiegel die door een klepje wordt afgedekt. Bij het openschuiven van het klepje ② gaat een licht branden.

Het lampje gaat uit, wanneer u het klepje voor de make-up-spiegel terugschuift of de zonneklep omhoog klapt.

#### ⚠ WAARSCHUWING

De uitgeklapte zonnekleppen kunnen uw zicht op de weg beperken.

- Doe de zonnekleppen altijd terug in de steun wanneer u deze niet meer nodig heeft.

#### ℹ Let op

Het lampje dat boven de zonneklep zit, gaat in bepaalde situaties na een paar minuten automatisch uit. Dat voorkomt het ontladen van de accu.



# Airconditioning

## Verwarming, ventilatie en koeling

### Inleiding

Naargelang de uitrusting van de wagen kan de klimatisering bestaan uit:

- **Climatronic met 1 zone:** verwarmt, ventileert, koelt en ontvochtigt het interieur, en beschouwt het als een enkele klimaatregelzone.
- **Climatronic met 3 zones:** verwarmt, ventileert, koelt en ontvochtigt het interieur, en beschouwt het als 3 zones met onafhankelijke klimaatregeling (bestuurder, bijrijder en achterin).

Er zijn verschillende manieren om de klimatisering in te schakelen:

- Druk op  in het klimatiseringsmenu » pag. 154.
- **OF:** door te drukken op een knop van het klimatiseringsmenu die er rechtstreeks verband mee houdt (zoals temperaturen).

Sommige functies en menutabbladen hangen af van de uitrusting.

### Zuinig gebruik van de airconditioning

Met ingeschakelde airconditioning kan er een extra verbruik van brandstof (verbrandingsmotoren) of elektriciteit (hybride in elektrische modus) zijn door de compressor.

Voor een optimale werking van de airco moeten de ruiten en het glazen dak gesloten blijven. Wanneer echter het interieur bij een stilstaande wagen door binnenvallende zonnestralen sterk is verwarmd, kan het afkoelen worden versneld door de ruiten en het glazen dak even te openen.

### De airconditioning bedienen met spraakcommando's

Naargelang de uitrusting kunnen een aantal functies van de airconditioning worden bediend met uw stem » pag. 287.

### Functie van passagiersherkenning<sup>1)</sup>

Met de functie van herkenning van de bijrijder en achterbank wordt de klimatisering vermindert in die zone wanneer geen stoelbezetting wordt waargenomen, om het energieverbruik van de wagen te beperken.

Met ingeschakeld contact herkent de wagen of er een persoon op een stoel zit.

De vermindering van de klimatisering wordt aangegeven:

- **Zone van bijrijder:** in de instelling van de temperatuur voor de bijrijder, waar **ECO** wordt getoond in plaats van de geselecteerde temperatuur.
- **Achteraan:** in de instelling van de temperatuur achterin, waar **ECO** wordt getoond in plaats van de geselecteerde temperatuur. Deze vermindering van de klimatisering wordt tevens aangegeven op het bedieningselement in de zone achterin.

### Interieurluchtfilter

Het interieurluchtfilter met adsorptiekoolelement verlaagt de verontreiniging van de lucht die het interieur binnenstroomt.

Het interieurluchtfilter moet regelmatig worden vervangen om te voorkomen dat de werking van de airconditioning negatief wordt beïnvloed.

Indien het rendement van het filter reeds eerder vermindert omdat de wagen in een sterk verontreinigde omgeving gebruikt wordt, moet het filter vervangen worden zonder het verstrijken van het voorziene interval af te wachten.

### Luchtroosters

Voor een correcte verwarming, koeling en ventilatie in het interieur van de wagen moeten de luchtroosters continu geopend zijn.

<sup>1)</sup> Geldig voor hybride wagens.

Er zijn ook luchtroosters die niet versteld kunnen worden; deze zijn te vinden in het dashboard in de voetenruimte en achteraan in de wagen.

### WAARSCHUWING

Als het zicht door alle ruiten van de wagen niet goed is, neemt het risico op ongevallen met ernstige gevolgen toe.

- Zorg ervoor dat alle ruiten ijs- en sneeuwvrij zijn, en dat ze niet beslagen zijn om goed te kunnen kijken wat er buiten de wagen allemaal gebeurt.
- Ga alleen rijden als het zicht goed is.
- Zorg er altijd voor dat u de airconditioning en de achterrautverwarming correct gebruikt om goed te kunnen zien wat er buiten de wagen allemaal gebeurt.
- Laat de luchtcirculatie nooit gedurende een lange periode aan. Wanneer het koelsysteem niet werkt en de circulatiefunctie aan staat, kunnen de ruiten snel beslaan en kan het zicht zo aanzienlijk beperkt worden.
- Schakel de circulatiefunctie uit wanneer u deze niet nodig heeft.

### LET OP

De lucht die uit de roosters komt kan voedingsmiddelen, medicijnen of gevoelige voorwerpen aantasten of onbruikbaar maken.

- Zet nooit voedingsmiddelen, medicijnen of andere voorwerpen die gevoelig zijn voor koude of warmte vóór de luchtroosters.

### Let op

- Als het koelsysteem uitgeschakeld is, wordt de lucht die van buiten wordt aangezogen, niet ontvochtigd. Om te voorkomen dat de ruiten beslaan, adviseert SEAT de koeling ingeschakeld te laten. Druk daarvoor op de functietoets **A/C**. Het pictogram gaat branden.
- Het maximale verwarmingsvermogen en de zo snel mogelijke ontwaseming van de ruiten worden verkregen wanneer de motor zijn normale werkingstemperatuur bereikt.
- De luchtinlaat voor de voorruit moet vrij van ijs, sneeuw of bladeren zijn, opdat verwarming en airconditioning optimaal kunnen functioneren en het beslaan van de ruiten wordt voorkomen.
- De uit de luchtroosters naar buiten gaande lucht die door het hele interieur stroomt, wordt via de hiervoor bedoelde ventilatiegleuven in de bagageruimte afgezogen. Daarom moet vermeden worden dat deze gleuven verstopt raken.

- Geadviseerd wordt de airconditioning minstens één keer per maand aan te zetten zodat de pakkingen van het systeem gesmeerd en eventuele lekkages vermeden worden. Als u een verminderd koelvermogen constateert, stelt u zich dan in verbinding met een Technische Dienst om het systeem te laten controleren.

- Als de motor sterk belast wordt, wordt de compressor tijdelijk uitgeschakeld.

## Bedieningselementen van de Climatronic



### A Climabar

Vaste balk aan de onderzijde van het scherm van het infotainmentsysteem » » » **afb. 114** **A** waar de volgende klimatiseringsfuncties te zien zijn:

**Temperatuur** Door te drukken op nummers verschijnt een pop-upvenster voor instelling van temperaturen met de symbolen ⊕ of ⊖.

**OF:** met de aanraakzones ① en ② (blauw/rood) kunt u de temperatuur van de airco instellen » » » **afb. 114**.

 Door te drukken op het symbool wordt de verwarmingsstand gewijzigd. Om de verwarming uit te schakelen, drukt u op de knop totdat de verlichtingsstand uit is. Bediening is ook mogelijk in het hoofdmenu **Stoelen** » » » **pag. 157**.

**OF:** door met de twee vingers tegelijk te drukken op de aanraakdelen ① (voor bestuurder) en ② (voor bijrijder) kan de stoelverwarming worden geregeld (afhankelijk van uitrusting).



De functie van ontdoeien/ontwasemen van de Climatronic maakt de voorruit vrij van ijs en condensatie. De lucht wordt ontvochtigd en de aanjager wordt op een hoger niveau gezet.

Deze functie is ook beschikbaar in de lichtschakelaar.

Wanneer deze functie actief is, blijft de klimatisering achterin uitgeschakeld.

**CLIMA** Door erop te drukken gaat u naar het menu van Klimatisering » » » **pag. 154**.





Schakel de achterruiwverwarming in of uit met draaiende motor. Ze wordt automatisch uitgeschakeld na maximaal 10 minuten. De achterruiwverwarming dient uitgeschakeld te worden zodra de ruit niet meer

**Afb. 114** Schematische voorstelling: functies van de klimatisering.

beslagen is. Om de accu te beschermen kan het gebeuren dat deze functie tijdelijk uitgeschakeld wordt. Zodra de normale bedrijfsomstandigheden hersteld zijn, kan de functie weer gebruikt worden. Deze functie is ook beschikbaar in de lichtschakelaar.

### Favorieten (afhankelijk van uitrusting)

Besalve de temperaturen, stoelverwarming **CLIMA**,  en  kunnen de overige knoppen van de Climabar worden aangepast:

1. Druk lang op de knop die u wilt configureren. Er verschijnt een overzicht met alle mogelijke opties.
2. Selecteer een van de opties. De knop is dan geconfigureerd met die optie.
3. Sluit het overzicht om terug te keren naar het infotainmentmenu.

## Menu Klimatisering

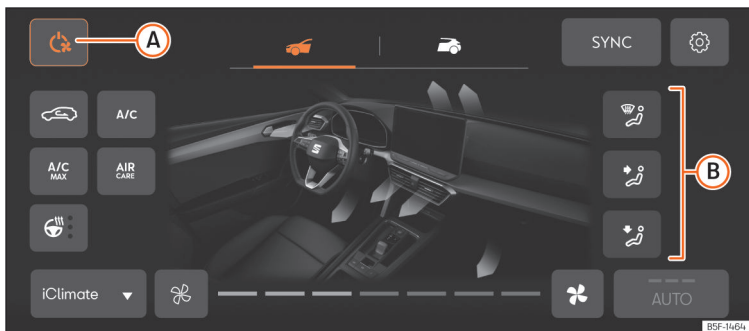

In het menu **Klimatisering** vindt u de volgende functies, naargelang de uitrusting:

### Submenu voor

Submenu voor de klimaatregeling van de voorzijde, met de volgende functies:



 Climatronic in-/uitschakelen »» **afb. 115**  
**A.**

**SYNC** Synchroniseert de temperatuurinstellingen aan de zijde van de bestuurder met die van de bijrijders- en/of achterzijde. Bedien de temperatuurregelaar aan de bijrijderszijde »» **afb. 114** **2** en/of achterzijde om een andere temperatuur in te stellen.

**Luchtroosters** De kleur van de pijlen in de getoonde afbeelding van het interieur geeft de gevraagde temperatuur aan volgens de omgevingscondities, niet de temperatuur van de uitgaande lucht.

De richting van de uitgaande lucht wordt geselecteerd met de knoppen »» **afb. 115**

**B.**  
 De circulatie in-/uitschakelen »» pag. 155.



 Handmatige instelling van de stuurwielverwarming in drie niveaus. Druk meermaals op de functietoets  tot het gewenste niveau is ingesteld. Om het uit te schakelen, drukt u meermaals tot geen enkele led meer brandt »» pag. 159.

**Afb. 115** Schematische weergave: Menu klimatisering

**A/C** Het systeem van koeling en ontwatering in-/uitschakelen.

**A/C MAX** Het maximale koelvermogen in- en uitschakelen. De circulatiefunctie wordt automatisch ingeschakeld en de Climatronic leidt de lucht automatisch naar het bovenlichaam.

**AIR CARE** De klimatisering bevat een filter zodat minder allergenen binnendringen. Wanneer de Air Care-functie actief is, is de circulatiefunctie ingeschakeld en wordt ze automatisch en continu geregeld, zolang er geen gevaar van beslaan van de ruit wordt gedetecteerd.  
De informatie **i** over het AirCare-systeem bevindt zich in het submenu  Instellingen.

 Stel de snelheid van de aanjager handmatig in door te drukken op  of . **OF:** drukken op of vegen over de lijnen tot de gewenste snelheid van de aanjager is bereikt.

**AUTO** In deze stand regelt het systeem automatisch de temperatuur van het interieur, de snelheid van de aanjager en de luchtverdeling om een optimaal warmtecomfort te bereiken. De modus **AUTO** wordt uitgeschakeld op het moment dat de snelheid van de aanjager, de verdeling van de lucht, de ontwaseming van de voorruit of de luchtcirculatie handmatig wordt gewijzigd.

De snelheid van de aanjager in modus **AUTO** kan worden ingesteld in *zacht, middel of sterk* door meermaals te drukken op de functietoets **AUTO**.

### Submenu iClimate

Submenu met de volgende intelligente en/of automatische functies naargelang de versie:

 **Handen verwar.:** stelt de airco automatisch en gedurende een bepaalde tijd in om de zone van het stuur te verwarmen.

 **Voeten koelen:** stelt de airco automatisch en gedurende een bepaalde tijd in om de voetenruimte af te koelen.

 **Ruit ontwasemen:** stelt de airco automatisch en gedurende een bepaalde tijd in om de ruit te ontwasemen.

 **Voeten verwar.:** stelt de airco automatisch en gedurende een bepaalde tijd in om de voetenruimte te verwarmen.

 **Fresh Air:** stelt de airco automatisch en gedurende een bepaalde tijd in om het interieur te ventileren.

 **Snel afkoelen:** stelt de airco automatisch en gedurende een bepaalde tijd in om het interieur te koelen.

### Submenu achter



Submenu voor de klimaatregeling van de achterzijde, met de volgende functies:

 Met ingeschakelde achtervergrendeling kan de temperatuur achteraan niet worden ingesteld.

 Druk om de temperatuur achterin aan te passen.

### Submenu Instellingen

Submenu met de volgende instellingen:

- **Inschakeling van stuurverwarming** naargelang de temperatuur bij vertrek: door te drukken op  wordt de functie  **pag. 159** in-/uitgeschakeld.

## Bedieningselementen achterin

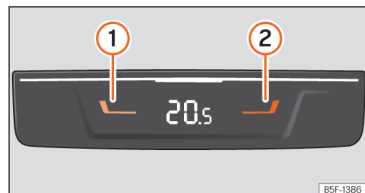

**Afb. 116** Achter in de middenconsole: bedieningselementen voor de zitplaatsen achterin.

### Temperatuur instellen

- Met de toetsen  en   **afb. 116** wordt de temperatuur achterin aangepast.

### Luchtcirculatie

 In de circulatiefunctie wordt vermeden dat buitenlucht terechtkomt in het interieur.

Bij zeer hoge buitentemperaturen moet de circulatiefunctie kort geselecteerd worden om het interieur sneller af te koelen.

Om veiligheidsredenen wordt de circulatie uitgeschakeld wanneer u drukt op  of wanneer een sensor detecteert dat de ruiten van de wagen kunnen aandampen.

### Circulatiefunctie in- en uitschakelen

- De knop  indrukken om de circulatiefunctie aan of uit te zetten.

#### WAARSCHUWING

Gebruikte lucht verhoogt de vermoeidheid en leidt tot concentratieverlies van de bestuurder. Dit kan een ernstig ongeval tot gevolg hebben.

- Schakel de ventilator nooit gedurende langere tijd uit en gebruik de luchtcirculatiefunctie niet gedurende een lange tijd omdat de lucht in de wagen niet verversd wordt.

#### LET OP

In wagens met airconditioning mag er niet gerookt worden wanneer de circulatiefunctie is ingeschakeld. De rook kan zich afzetten op de verdamer van het koelsysteem of in het actief combifilter, wat leidt tot een permanent onaangename geur.

#### Let op

Wanneer de buitentemperatuur zeer hoog is, wordt het aanbevolen om kort de circulatiefunctie in te schakelen, zodat het interieur sneller afkoelt.

## Stoelverwarming

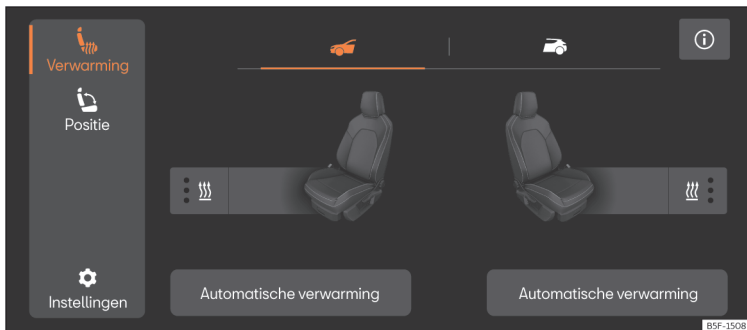

**Afb. 117** Schematische voorstelling: menu Stoelen

De voorstoelen kunnen elektrisch worden verwarmd in drie niveaus.

### De stoelverwarming inschakelen

Er zijn verschillende manieren om de stoelverwarming voorin in te schakelen:

- Drukken op het symbool  in: hoofdmenu **Stoelen > Klimatisering**.
- Drukken op het symbool  van de **Climabar** >>> **afb. 114**.
- Met de twee vingers tegelijk drukken op de aanraakdelen ① (voor bestuurder) en ② (voor bijrijder) >>> **afb. 114**.

### Bediening van de stoelverwarming

- Druk op de functietoets van de overeenkomstige stoel om de stoelverwarming in te schakelen op maximaal vermogen.
- Druk herhaaldelijk op de functietoets van de overeenkomstige stoel tot het gewenste niveau is ingesteld.
- Om de stoelverwarming uit te schakelen, drukt u herhaaldelijk op de functietoets van de overeenkomstige stoel tot geen enkele led meer brandt.

Indien de bijrijder zijn/haar verwarmde stoel verlaat met ingeschakeld aandrijfsysteem, wordt de stoelverwarming automatisch uitgeschakeld. De aanwijzing van het infotainment-

systeem wordt na ongeveer 2 seconden grijs. Indien de bijrijder opnieuw gaat zitten met het aandrijfsysteem nog steeds ingeschakeld, wordt zijn/haar stoelverwarming weer automatisch ingeschakeld.

Indien de verwarming van die stoel automatisch wordt uitgeschakeld, kunt u ze zelfs als de stoel niet bezet is zo nodig handmatig inschakelen.

### Intelligente stoelverwarming

Beschikbaar naargelang de wagenuitrusting. Deze intelligente functie activeert en regelt zelfstandig de stoelverwarming van de bestuurder en bijrijder voor een hoger comfort.

De verwarming van de bestuurdersstoel en van de bijrijdersstoel worden onafhankelijk van elkaar geregeld om een volledig aangepast comfort te bereiken. In het geval van de bestuurder is de functie bovendien personaliseerbaar, afhankelijk van de gebruiker die in het voertuig is geregistreerd.

Om toegang te krijgen tot de functie van intelligente stoelverwarming, moet vooraf de Personalisatie-service van SEAT CONNECT zijn geactiveerd » pag. 267.

- Om de functie in/uit te schakelen gaat u naar het submenu van stoelverwarming en drukt u op de knop **Automatische verwarming** onder de afbeelding van de overeenkomstige stoel.

De functie van intelligente stoelverwarming heeft een leerproces van de gebruiksgewoonten nodig. Het begin van het leerproces wordt aangegeven met het tekstbericht **Inleren 0%** boven de knop voor in-/uitschakeling van de functie. Tijdens dit proces wordt de procentuele toename van het leerproces getoond in het tekstbericht, totdat 100% inleren is bereikt.

Om de gewoonten juist te leren, is gebruiksniveau 3 (maximum) van de stoelverwarming vereist.

Tijdens de leerperiode wordt het aanbevolen de stoelverwarming op verschillende omgevingstemperaturen te gebruiken, om een optimale werking van de zelfstandige regeling van de stoelverwarming te bereiken.

Het leren van een gebruik van de stoelverwarming vindt niet plaats indien dat gebruik juist na het gebruik van de stoelverwarming met voor-klimatisering plaatsvond.

Zodra 100% inleren is bereikt, wordt de automatische werkingsmodus geactiveerd. Deze modus wordt ook aangegeven met een **A** naast de betreffende stoelknop op de balk van de klimatisering, die altijd zichtbaar is onderaan op het scherm.

De verwarming kan op ieder moment worden geconfigureerd. Als de automatische werkingsmodus geactiveerd is, wordt de tekst **Optimaliseren** weergegeven. De automatische functie houdt daarbij rekening met deze nieuwe instelling of wijziging die de gebruiker heeft aangebracht aan de stoelverwarming (bijv. verwarmingsstand wijzigen).

Om het proces terug te zetten en de leerperiode te starten, gaat u naar het submenu **Instellingen > Profiel van bestuurder/bijrijder resetten**.

Door te drukken op ⓘ krijgt u informatie over de functie.

### **Gevallen waarin de stoelverwarming niet mag worden ingeschakeld**

Indien een van de volgende situaties zich voordoet, mag de stoelverwarming niet worden ingeschakeld:

- De stoel is bezet door een persoon met een beperkte gewaarwording van pijn of warmte.
- Niemand zit op de stoel.
- Er is een hoes over de stoel getrokken.
- Er is een kinderzitje op de stoel geplaatst.
- Het zitvlak van de stoel is nat of vochtig.
- De binnen- of buitentemperatuur is hoger dan +25 °C (77 °F).

### **⚠ WAARSCHUWING**

**Personen waarvan de gewaarwording van pijn en warmte beïnvloed is door inname van bepaalde medicijnen, verlamming of chronische ziekte (bijv. diabetes), lopen het risico op brandwonden aan de rug, het zitvlak en de benen door het gebruik van de stoelverwarming.**

- **Personen met een beperkte gewaarwording van pijn en warmte mogen de stoelverwarming nooit gebruiken.**
- **Indien een storing wordt waargenomen bij de temperatuurregeling van de inrichting, brengt u ze naar een gespecialiseerde werkplaats.**



**⚠ WAARSCHUWING**

Als de bekleding van de zitting vochtig is, kan dat de werking van de stoelverwarming negatief beïnvloeden en het risico op brandwonden verhogen.

- Controleer of het zitvlak droog is voordat u de stoelverwarming gebruikt.
- Ga niet met natte of vochtige kleding op de stoel zitten.
- Leg geen natte of vochtige voorwerpen op de stoel en hang deze ook niet daaraan.
- Mors geen vloeistoffen over de stoel.

**! LET OP**

- Om de verwarmingselementen van de stoelverwarming niet te beschadigen, mag u nooit op de stoelen knielen noch geconcentreerde druk uitoefenen op een enkel punt van de zitting of rugleuning.
- Vloeistoffen, scherpe voorwerpen en isolerende materialen (bijv. een stoelhoes of een kinderzitje) op de stoel kunnen de stoelverwarming beschadigen.
- Indien u een geur waarneemt, dient u de stoelverwarming onmiddellijk uit te schakelen en te laten herstellen in een gespecialiseerde werkplaats.
- Indien de originele bekledingen van de stoel werden vervangen door een ander materiaal, kan de stoelverwarming oververhit raken of kan de werking beperkt worden.

**☼ Milieu-aanwijzing**

Gebruik de stoelverwarming niet langer dan strikt nodig. Anders wordt onnodig veel energie verbruikt.

**i Let op**

Voor de functie van intelligente stoelverwarming dient u rekening te houden met het volgende:

- Het systeem kan het leerproces terugzetten indien het niet bevredigend was.
- Er is een onafhankelijk leerproces van de bestuurdersstoel nodig voor elke geregistreerde gebruiker.
- Het leerproces van de rijdersstoel is onafhankelijk van de actieve gebruiker die is geregistreerd.
- In hybride wagens kan het gebruik van de voorklimatisering met stroomverbruikers >>> pag. 165 de duur van het leerproces beïnvloeden.

**Stuurwielverwarming**

Het geselecteerde niveau van stuurwielverwarming wordt getoond op het scherm van het instrumentenpaneel en in het menu van de klimatisering.

De stuurwielverwarming instellen met de toets  van het multifunctiestuurwiel

- *Kort indrukken (minder dan 1 seconde):*

De verwarming wordt ingeschakeld op het hoogste niveau. Druk meermaals op de knop van het stuurwiel tot het gewenste niveau is ingesteld. Om de stuurwielverwarming uit te schakelen, drukt u herhaaldelijk op de toets van het stuurwiel tot op het instrumentenpaneel het pictogram **OFF** van de stuurwielverwarming wordt getoond.

- *Lang indrukken (meer dan 1 seconde):*

De verwarming wordt rechtstreeks uitgeschakeld vanaf het niveau dat op dat moment in werking is. Indien u opnieuw lang drukt, wordt ze rechtstreeks ingeschakeld op het laagst opgeslagen niveau voor de uitschakeling.

**Stuurwielverwarming instellen via het infotainmentsysteem**

- In het menu Klimatisering drukt u op de functietoets van de stuurwielverwarming . De verwarming wordt ingeschakeld op het hoogste niveau.
- Druk meermaals op de functietoets tot het gewenste niveau is ingesteld.
- Om de stuurwielverwarming uit te schakelen, drukt u herhaaldelijk op de functietoets tot geen enkele led meer brandt.

### Automatisch uitschakelen

De stuurwielverwarming wordt automatisch uitgeschakeld wanneer is voldaan aan een van de volgende voorwaarden:

- Het elektriciteitsverbruik is te hoog.
- Er is een storing van de stuurwielverwarming.
- Het contact wordt uitgeschakeld.

### Stationaire ventilatie

Met de functie van stationaire ventilatie (naargelang de uitrusting) kan het interieur van de wagen geventileerd worden.

Het vereiste vermogen voor de stationaire ventilatie wordt geleverd via de 12V-accu van de wagen.

De ventilatie wordt geregeld via de toepassing My SEAT App.

### Inschakeling van de stationaire ventilatie

De functie wordt ingeschakeld:

- Met de knop voor onmiddellijke inschakeling/uitschakeling wordt de stationaire ventilatie meteen aangezet.
- Via de programmering van een vertrektijd.

Bij een laag peil van de 12V-accu wordt de stationaire ventilatie niet ingeschakeld.

### Uitschakeling van de stationaire ventilatie

De stationaire ventilatie wordt uitgeschakeld in de volgende situaties:

- Wanneer de werkingstijd voor de modus van onmiddellijke inschakeling/uitschakeling is afgelopen.
- Met de knop voor onmiddellijke inschakeling/uitschakeling in de toepassing My SEAT App wordt de stationaire ventilatie meteen uitgezet.
- Wanneer de geprogrammeerde vertrektijd is bereikt.

De maximale werkingsduur van de stationaire ventilatie is 60 min.

### Programmering van vertrek/aanvang van rit

De activering van de stationaire ventilatie voor een geprogrammeerde tijd is enkel geldig voor een enkel ventilatieproces. De vertrektijd moet voor elk ventilatieproces opnieuw worden geprogrammeerd.

Voordat de vertrektijd wordt geprogrammeerd, moet worden gecontroleerd of de datum en tijd van de wagen juist zijn ingesteld.

Bij de programmering van de vertrektijd berekent de wagen automatisch de vereiste werkingstijd van de stationaire ventilatie volgens de omgevingscondities.

### ! LET OP

**Voedingsmiddelen die gevoelig zijn voor warmte of koude, geneesmiddelen en andere voorwerpen kunnen beschadigd raken door de luchtstroom die naar buiten komt.**

- **Plaats geen voedsel, geneesmiddelen of andere gevoelige artikelen voor de ventilatieleidingen.**

### i Let op

**Indien de stationaire ventilatie langere tijd herhaaldelijk werkt, daalt het peil van de 12V-accu. Om het accupeil weer te doen stijgen, wordt het aanbevolen om een langere rit te maken.**

### Oplossing van problemen

#### De koeling kan niet worden ingeschakeld of functioneert slechts in beperkte mate

Als het koelsysteem niet kan worden ingeschakeld, kan dit de volgende oorzaken hebben:

- De motor staat uit.
- De ventilator is uitgeschakeld.
- De zekering van de airconditioning is doorgeslagen.
- De buitentemperatuur is lager dan ca. 0°C (+32°F).

- De compressor van de airconditioning is tijdelijk uitgeschakeld omdat de motorkoelvloeistof te veel is opgewarmd.
- Er is sprake van een andere storing aan de wagen. Laat de wagen door een gespecialiseerde werkplaats nakijken.

### De meeteenheid van temperatuur veranderen (Climatronic)

Het omzetten van de temperatuurindicatie van Celsius naar Fahrenheit op het display van het infotainmentsysteem is mogelijk met de functietoets  > **Instellingen** > **Eenheden**.

### Water of damp onder de wagen

Wanneer de luchtvochtigheid en de buitentemperatuur hoog zijn, kan **condenswater** door de verdamer van het koelsysteem druppelen en een plas vormen onder de wagen. Dit is normaal en geen teken van lekkage!

Indien de vochtigheidsgraad buiten hoog is en de omgevingstemperatuur laag, kan condenswater verdampen tijdens het voorklimatiseren. In dat geval kan damp uit de onderzijde van de auto komen. Dit betekent niet dat de wagen beschadigd is.

### Let op

Na het starten van de motor kan het resterende vocht dat zich in de airconditioning opgehoopt heeft, de voorruit bewasemen. Zet de ontwasemingsfunctie aan om de voorruit zo snel mogelijk schoon te maken.

## Interieurvoorverwarming (extra verwarming)

### Inleiding tot thema

De interieurvoorverwarming werkt met brandstof uit de tank van de auto en kan tijdens het rijden of bij stilstand worden gebruikt.

De interieurvoorverwarming kan in het gelijknamige menu van het infotainmentsysteem worden bediend, via de toepassing My SEAT App of met de afstandsbediening.

In de winter kunt u met ingeschakelde interieurvoorverwarming de voorruit ontwasemen en vrij maken van ijs en sneeuw (indien het gaat om een dunne laag) voordat u begint te rijden.

Indien de buitentemperatuur zeer hoog is, kan het interieur worden geventileerd met stilstande motor dankzij de interieurvoorverwarming.

De maximale werkingsduur van de extra verwarming is 60 min.

### WAARSCHUWING

De uitlaatgassen van de interieurvoorverwarming bevatten koolmonoxide, een giftig, kleur- en geurloos gas. Koolmonoxide kan leiden tot verlies van bewustzijn en overlijden.

- Schakel de interieurvoorverwarming nooit in en laat ze ook niet aan staan in gesloten ruimtes of plaatsen zonder ventilatie.
- Programmeer de interieurvoorverwarming nooit zo dat ze wordt ingeschakeld en werkt in een afgesloten ruimte of op een plaats zonder ventilatie.

### WAARSCHUWING

De onderdelen van de interieurvoorverwarming worden zeer warm en kunnen brand veroorzaken.

- Parkeer de auto zo dat geen enkel onderdeel van het uitlaatsysteem in contact komt met licht ontvlambare materialen onder de auto, zoals bijvoorbeeld droog gras.

### LET OP

Zet nooit voedingsmiddelen, medicijnen of andere voorwerpen die gevoelig zijn voor koude of warmte vóór de luchtroosters. De lucht die uit de roosters komt kan voedingsmiddelen, medicijnen of gevoelige voorwerpen aantasten of onbruikbaar maken.

## Interieurvoorverwarming in- en uitschakelen

### Aansluiting

De interieurvoorverwarming kan op de volgende manieren worden ingeschakeld:

- Druk op de knop van direct inschakelen/uitschakelen in de toepassing My SEAT App.
- Druk op de knop van direct inschakelen/uitschakelen in het vertrekmenu van het infotainmentsysteem (terwijl de auto uitgeschakeld is) of op de aan/uit-knop in het menu van de interieurvoorverwarming van het infotainmentsysteem (terwijl de auto ingeschakeld is).
- Druk de toets  op de radiografische afstandsbediening in **»» pag. 162**.
- Automatisch door programmering van een vertrektijd in het menu van interieurvoorverwarming van het infotainmentsysteem of in de toepassing My SEAT App **»» pag. 164**.

### Uitschakelen



De interieurvoorverwarming kan op de volgende manieren worden uitgeschakeld:

- Met de knop voor onmiddellijke inschakeling/uitschakeling in de toepassing My SEAT App wordt de extra verwarming meteen uitgezet.
- Druk op de knop van direct inschakelen/uitschakelen in het vertrekmenu van het infotainmentsysteem (terwijl de auto uitgeschakeld is)

of op de aan/uit-knop in het menu van de interieurvoorverwarming van het infotainmentsysteem (terwijl de auto ingeschakeld is).

- Druk de toets **OFF** op de radiografische afstandsbediening in **»» pag. 162**.
- Automatisch nadat het geprogrammeerde vertrekkur is bereikt of na afloop van de geprogrammeerde werkingstijd.
- Automatisch wanneer het controlelampje  (brandstofmeter) gaat branden.
- Automatisch wanneer de lading van de accu van 12 volt overmatig afneemt **»» pag. 372**.

### De gewenste temperatuur instellen

- Open het menu **Interieurvoorverwarming** in het infotainmentsysteem.
- Stel de gewenste temperatuur in met  en .

### Bijzonderheden

Na het uitschakelen blijft de interieurvoorverwarming nog korte tijd werken om de brandstof die in het systeem is overgebleven te verbranden en de uitlaatgassen naar de buitenlucht te brengen.

## Radiografische afstandsbediening



**Afb. 118** Interieurvoorverwarming: radiografische afstandsbediening.

### »» **afb. 118**

-  Interieurvoorverwarming inschakelen
- OFF** Interieurvoorverwarming uitschakelen

### Controlelampje

Indien onnodig op de knoppen van de afstandsbediening wordt gedrukt, kan de interieurvoorverwarming per ongeluk worden ingeschakeld – zelfs wanneer die buiten het werkingbereik ligt of wanneer het controlelampje knippert.

Om de interieurvoorverwarming in of uit te schakelen, drukt u lang op de toets (ongeveer 1 seconde).

### Controlelampje op de radiografische afstandsbediening

Wanneer de toetsen worden ingedrukt, verstrekt de afstandsbediening ① verschillende soorten informatie aan de gebruiker:

#### Gaat ongeveer 2 seconden branden

- **Groen:** De interieurvoorverwarming werd ingeschakeld met de toets .
- **Rood:** De interieurvoorverwarming werd uitgeschakeld met de toets **OFF**.

#### Knippert ongeveer 2 seconden langzaam

- **Groen:** Er is geen inschakelsignaal ontvangen. De afstandsbediening bevindt zich buiten de actieradius. Verlaag de afstand tot de wagen.
- **Rood:** Er is geen uitschakelsignaal ontvangen. De afstandsbediening bevindt zich buiten de actieradius. Verlaag de afstand tot de wagen.

#### Knippert ongeveer 2 seconden snel

- **Groen:** De interieurvoorverwarming is geblokkeerd. Mogelijke oorzaken: de brandstoftank is bijna leeg, de accuspanning van 12 volt is zeer laag of er is een storing.

#### Gaat ongeveer 2 seconden branden

- **Oranje (daarna groen of rood):** De batterij van de afstandsbediening is bijna leeg. Toch werd nog het signaal van in- of uitschakeling ontvangen.

- **Oranje (knippert daarna groen of rood):** De batterij van de afstandsbediening is bijna leeg. Er is geen signaal van in- of uitschakeling ontvangen.

#### Knippert ongeveer 5 seconden

- **Oranje:** De batterij van de afstandsbediening is leeg. Er is geen signaal van in- of uitschakeling ontvangen.

### De batterij van de radiografische afstandsbediening vervangen

Indien bij het indrukken van de toetsen het controlelampje van de afstandsbediening ① ongeveer 5 seconden oranje knippert of niet gaat branden, moet de batterij vervangen worden.

De batterij bevindt zich aan de achterzijde van de afstandsbediening, achter een deksel.

- Om het deksel te openen, tilt u het voorzichtig op aan de onderzijde en schuift u het naar onderen.
- Verwijder de batterij.
- Plaats een nieuwe batterij. Let daarbij op de polariteit en gebruik batterijen van hetzelfde type >>> ①.
- Zet het deksel terug door de nokken van de bovenzijde te plaatsen en op de onderzijde te duwen.

### Reikwijdte

De ontvanger zit in het interieur van de wagen. De maximale actieradius van de afstandsbediening bedraagt enkele honderden meter met nieuwe batterij. Door obstakels tussen de afstandsbediening en de auto, slechte weersomstandigheden en leeg rakende batterij kan het bereik aanzienlijk minder worden.

### WAARSCHUWING

Een batterij met een diameter van 20 mm of een knoepcel inslikken kan erg snel levensgevaarlijk zijn.

- **Houd radiografische afstandsbedieningen, sleutelhangers op batterijen, reservebatterijen, knoepcellen en andere batterijen groter dan 20 mm altijd buiten het bereik van kinderen.**
- **Indien u vermoedt dat iemand een batterij heeft ingeslikt, raadpleeg dan onmiddellijk een arts.**

### LET OP

- **De radiografische afstandsbediening bevat elektronische onderdelen. Vermijd vocht, stoten of directe zonnestraling.**
- **Het gebruik van verkeerde batterijen kan de radiografische afstandsbediening beschadigen. Vervang de lege batterij daarom altijd door een andere batterij met dezelfde sterkte, grootte en specificatie.**

### Milieu-aanwijzing

- Gooi lege batterijen op milieuvriendelijke wijze weg.
- De batterij van de afstandsbediening kan perchlooraat bevatten. Neem de wettelijke bepalingen voor het verwijderen in acht.
- Probeer te vermijden dat de afstandsbediening per ongeluk wordt gebruikt en dat de interieurvoorverwarming op die manier onbedoeld wordt ingeschakeld.

### Interieurvoorverwarming programmeren

De activering van de interieurvoorverwarming voor een geprogrammeerde tijd is enkel geldig voor een enkel klimatiseringsproces. De vertrektijd moet voor elk klimatiseringsproces opnieuw worden geprogrammeerd.

Voordat de vertrektijd wordt geprogrammeerd, moet worden gecontroleerd of de datum en tijd van de wagen juist zijn ingesteld.

Bij de programmering van de vertrektijd berekent de wagen automatisch de vereiste werkingstijd volgens de omgevingscondities.

### WAARSCHUWING

Programmeer de interieurvoorverwarming nooit zo dat ze ingeschakeld wordt en functioneert in een gesloten ruimte of plaats zonder ventilatie. De gassen van de interieurvoorverwarming bevatten koolmonoxide, een giftige, kleur- en geurloze substantie. Koolmonoxide kan tot bewusteloosheid leiden en dodelijk zijn.

### Gebruiksaanwijzingen

Het uitlaatsysteem van de interieurvoorverwarming zit onder de auto en mag niet bedekt zijn door sneeuw, modder of andere materialen. De uitlaatgassen moeten vrij kunnen ontsnappen. De uitlaatgassen die ontstaan wanneer de interieurvoorverwarming werkt, worden afgevoerd via een uitlaatpijp, die aan de onderzijde van de wagen is aangebracht.

Bij de verwarming van het interieur, wordt de warme lucht eerst naar de voorruit geleid, afhankelijk van de omgevingstemperatuur, en daarna naar de rest van het interieur via de luchtroosters. Door de roosters te verstellen, bijv. naar de zijruiten, kan de luchtverdeling worden beïnvloed.

### Gevallen waarin de interieurvoorverwarming niet wordt ingeschakeld

- De interieurvoorverwarming heeft ongeveer evenveel energie nodig als het dimlicht. Indien de laadtoestand van de accu van 12 volt sterk

afneemt, wordt de interieurvoorverwarming automatisch uitgeschakeld en kan ze niet meer aangezet worden. Zo voorkomt u problemen bij het starten van de motor.

- De verwarming moet geactiveerd worden telkens u ze in werking wenst te stellen. Ook het vertrekur moet telkens opnieuw worden geactiveerd.
- Het controlelampje  (brandstofmeter) gaat branden.

### Let op

- Wanneer de interieurvoorverwarming is ingeschakeld, zijn geluiden te horen wegens de werking ervan.
- Wanneer de luchtvochtigheid buiten hoog is en de omgevingstemperatuur laag, is het mogelijk dat het verwarmings- en ventilatiesysteem condenswater afkomstig van de werkende interieurvoorverwarming verdampt. In dat geval kan damp uit de onderzijde van de auto komen. Dit betekent niet dat er een storing is.
- Als de auto naar één kant overhelt, bijv. bij het parkeren op een helling, kan de werking van de interieurvoorverwarming beperkt worden bij een laag brandstofpeil (juist boven het reservegebied).
- Als de interieurvoorverwarming gedurende een langere periode meermaals wordt gebruikt, wordt de accu van 12 volt ontladen. Om de accu weer te laten opladen, rijdt u af

en toe een aantal kilometer met de auto. Ter oriëntatie: rijd ongeveer even lang als de tijd dat de verwarming ingeschakeld was.

- Bij temperaturen onder +5 °C [+41 °F] kan de interieurvoorverwarming automatisch ingeschakeld worden bij het aanzetten van de motor. De interieurvoorverwarming wordt dan na een tijdje weer uitgeschakeld.

## Voorklimatiseren

### Inleiding tot thema

- ✓ Geldig voor: hybride wagens.

Met het voorklimatiseren kan het interieur worden gekoeld, geventileerd en verwarmd terwijl de wagen stilstaat. In de winter kunt u ook de voorruit ontwasemen en vrij maken van ijs en sneeuw (indien het gaat om een dunne laag).

Het voorklimatiseren wordt gevoed via een stopcontact of de hoogvoltaccu van de wagen. De voorklimatisering kan worden geprogrammeerd en bediend in het infotainmentsysteem of via de toepassing My SEAT App.

Op het internet kunt u informatie over de applicatie raadplegen, de beschikbaarheid en vereisten voor gebruik, en de compatibele apparaten »» pag. 265.

### ! LET OP

Zet nooit voedingsmiddelen, medicijnen of andere voorwerpen die gevoelig zijn voor koude of warmte vóór de luchtroosters. De lucht die uit de roosters komt kan voedingsmiddelen, medicijnen of gevoelige voorwerpen aantasten of onbruikbaar maken.

### i Let op

Indien het voorklimatiseren wordt gebruikt zonder dat de laadkabel is aangesloten, daalt de actieradius van de wagen. Bij extreme buitentemperaturen is het mogelijk dat het verwarmings- of koelvermogen van het voorklimatiseren niet voldoende is om de gewenste temperatuur te bereiken.

### Het voorklimatiseren bedienen

- ✓ Geldig voor: hybride wagens.

De voorklimatisering werkt enkel indien de hoogvoltaccu voldoende is opgeladen.

Het voorklimatiseren kan werken zonder dat de laadsteker is ingestoken. Wanneer de laadsteker niet is ingestoken, krijgt de onafhankelijke klimaatregeling de vereiste elektrische energie van de hoogvoltaccu.

### De gewenste temperatuur instellen

- Open het menu **Voorklimatiseren** in het infotainmentsysteem.
- Druk op **Klimatisering**.
- Stel de gewenste temperatuur in met ⊕ en ⊖

### De voorklimatisering inschakelen

Deze functie kan op de volgende manieren worden ingeschakeld:

- Druk op het pictogram van direct inschakelen  in het infotainmentsysteem (met uitgeschakeld contact). Tijdens de directe klimatisering wordt het klimaat van de wagen gedurende maximaal 30 minuten geregeld.
- Druk op de knop van direct inschakelen/uitschakelen in de toepassing My SEAT App.
- Automatisch door een vertrektijd te programmeren in de toepassing My SEAT App of in het Infotainmentsysteem, in het menu **Voorklimatisering** »» pag. 166.

### De voorklimatisering uitschakelen

Deze functie kan op de volgende manieren worden uitgeschakeld:

- Druk op de knop van direct inschakelen/uitschakelen in de toepassing My SEAT App.
- Druk op het pictogram van direct inschakelen/uitschakelen  in het infotainmentsysteem (met uitgeschakeld contact).

- Druk op de knop voor uitschakeling van de klimatisering in het menu **Klimatisering** van het infotainmentsysteem (met uitgeschakelde wagen).
- Automatisch, na enkele minuten van de geprogrammeerde vertrektijd.
- Automatisch, indien het laadpeil van de hoogvoltaccu sterk is gedaald.

### Let op

- **Wanneer het voorklimatiseren is ingeschakeld, zijn geluiden te horen wegens de werking ervan.**
- **Indien de vochtigheidsgraad buiten hoog is en de omgevingstemperatuur laag, kan condenswater van het klimaatregelsysteem verdampen wanneer de voorklimatisering in werking is. In dat geval kan damp uit de onderzijde van de auto komen. Dit betekent niet dat er een storing is in de auto.**

## De voorklimatisering programmeren

### ✓ Geldig voor: hybride wagens.

Het voorklimatiseren kan worden geprogrammeerd in het infotainmentsysteem voor een geplande vertrektijd. U kunt de gewenste temperatuur in het interieur programmeren voor de verwachte vertrektijd.

Op basis van de gewenste temperatuur berekent de wagen het moment waarop de voorklimatisering moet worden ingeschakeld om

die temperatuur te bereiken op het tijdstip van vertrek. De maximale voorwerkingsjijd van de voorklimatisering is ongeveer 30 minuten voor de vertrektijd.

### De wagen klimatiseren voor vertrek

- Open het menu **Voor klimatiseren**.
- Om het menu van de timer te openen, drukt u op  **Vertrek**.
- Stel de verwachte vertrektijd in.
- Activeer de timer met behulp van het selectievakje.

De vroegste vertrektijd wordt getoond in het vertrekmenu van het infotainmentsysteem en kan daar worden in- en uitgeschakeld >>> pag. 45.

### Het voorklimatiseren wordt automatisch uitgeschakeld

- Na ongeveer 30 minuten indien de wagen wordt geklimatiseerd met directe klimatisering en uitgeschakeld contact.
- Na ongeveer 15 minuten indien, na het verstrijken van een geprogrammeerde vertrektijd, het aandrijfsysteem niet werd uitgeschakeld.
- Wanneer de ladingstoestand van de hoogvoltaccu te sterk daalt.

### Uitgebreide voorklimatisering

Indien u de wagen gaat klimatiseren voor vertrek, kunnen ook automatisch comfortverbruikers zoals de stoelverwarming, stuurwielverwarming of achtruitverwarming worden ingeschakeld vóór het tijdstip van vertrek. De comfortverbruikers hangen af van de uitrusting. Ze worden enkel geactiveerd bij lage temperaturen.

Om het gebruik van deze verbruikers toe te staan:

- Open het menu **Voor klimatiseren**.
- Druk op **Klimatisering**.
- Selecteer de plaatsen waarvoor de comfortverbruikers moeten worden ingeschakeld samen met de voorklimatisering. Enkel die plaatsen worden geklimatiseerd voor de vertrektijd.
- Om de verwarming van de ruiten in te schakelen voor de vertrektijd, activeert u de functie van **Ruitverwarming automatisch**.

De maximale voorwerkingsjijd van de comfortverbruikers is ongeveer 10 minuten voor de vertrektijd.

Indien de klimatisering meteen wordt ingeschakeld, worden ook de elektrische comfortverbruikers geactiveerd.



### Directe activering van de achterrui-verwarming

De achterrui-verwarming kan worden in- en uitgeschakeld via de app My SEAT App, ongeacht of de voorklimatisering is ingeschakeld.

### De wagen klimatiseren na ontgrendeling

- Open het menu **Voorklimatiseren** in het infotainmentsysteem.
- Druk op  **Instellingen**.
- Vink het vakje **De wagen klimatiseren na ontgrendeling** aan door erop te drukken.

De wagen wordt gedurende 5 minuten geklimatiseerd zodra u het portier ontgrendelt.

Klimatisering van de auto na ontgrendeling is niet mogelijk als de auto wordt opgeladen met wisselstroom (AC).

### De programmering controleren

Bij uitschakeling van het contact worden in het infotainmentsysteem de volgende actieve timer en ingestelde functies getoond.

# Rijden

## Aanwijzingen voor het rijden

### Pedalen

- Zorg ervoor dat u de pedalen altijd ongehinderd kunt intrappen.
- Zorg ervoor dat de pedalen ongehinderd in hun oorspronkelijke stand kunnen terugkomen.
- Zorg ervoor dat de vloermatten tijdens het rijden veilig zijn bevestigd en de pedalen niet hinderen »» △.

Er mogen alleen vloermatten worden gebruikt die het pedaalbereik vrijlaten en goed zijn vastgemaakt tegen verschuiven. Geschikte vloermatten zijn verkrijgbaar bij een officiële dealer. In de voetenruimte zijn bevestigingen voor vloermatten ingebouwd.

### Geschikt schoeisel dragen

Draag schoenen die uw voeten goede steun geven en waarmee u de pedalen goed kunt bedienen.

### ⚠ WAARSCHUWING

- Als de pedalen niet ongehinderd kunnen worden bediend, kan dit tot kritieke situaties tijdens het rijden leiden.
- Nooit vloermatten of andere bekleding over de ingebouwde vloermatten leggen of installeren omdat die het pedaalbereik kunnen verkleinen en de bediening van de pedalen hinderen - gevaar voor ongevallen!
- Nooit voorwerpen in de voetenruimte voor de bestuurder leggen. Een voorwerp kan bij de pedalen komen en de bediening van de pedalen belemmeren.

### De optimale versnelling inschakelen

Naargelang de uitrusting wordt op het scherm van het instrumentenpaneel een versnelling aanbevolen om het verbruik te optimaliseren.

Bij wagens met *automatische versnellingsbak* wordt dit enkel getoond wanneer u rijdt in Tiptronic-stand »» pag. 188.

Als de juiste versnelling ingeschakeld is, wordt geen aanbeveling weergegeven. De op dat moment ingeschakelde versnelling wordt getoond.

Indicatie	Betekenis
3	Optimaal rijden.
4 ► 5	Aanbevolen wordt over te gaan op een versnelling hoger.
2 ► 1	Aanbevolen wordt over te gaan op een lagere versnelling.

### Informatie ter "reininging" van het roetfilter

Als het uitlaatsysteem detecteert dat het roetfilter bijna verzadigd is, beveelt de functie van zelfreininging van dat systeem de optimale versnelling voor die functie aan »» pag. 343.

### ⚠ WAARSCHUWING

De aanbevolen versnelling is een hulpfunctie en mag in geen geval de oplettendheid van de bestuurder vervangen.

- De verantwoordelijkheid om de juiste versnelling te kiezen naargelang de omstandigheden blijft bij de bestuurder rusten.

### 🌿 Milieu-aanwijzing

In de optimale versnelling kunt u brandstof besparen.

### ℹ Let op

De indicatie van aanbevolen versnelling wordt uitgeschakeld zodra u de tiptronic-stand verlaat.

### Zuinig en milieubewust rijden

Het brandstofverbruik, de verontreiniging en de slijtage van de motor, remmen en banden hangen van uw rijgedrag af. Met een efficiënte rijstijl kan uw verbruik 10-15% dalen. In dit hoofdstuk staan enkele tips om het milieu en tegelijkertijd uw portemonnee te ontlasten.

#### Actieve cilinderregeling (ACT®)

Naargelang de uitrustung van de wagen kan de actieve cilinderregeling (ACT®) een aantal cilinders van de motor uitschakelen indien de rijstijtuatie niet veel vermogen vergt. Het aantal actieve cilinders kan op het display van het instrumentenpaneel weergegeven worden »» pag. 18.

#### Vooruitziend rijden

Als u vooruitziend rijdt, hoeft u minder te remmen en dus ook minder te accelereren. Maak wanneer mogelijk gebruik van de inertie van de wagen met een **ingeschakelde versnelling**. Doordat u op de motor afremt, ontziet u de remmen en de banden. Bovendien worden er geen uitlaatgassen geproduceerd en wordt er geen brandstof verbruikt.

#### Schakelen om energie te besparen

Een effectieve manier om brandstof te besparen is om *tijdig* op te schakelen.

*Schakelbak*: zo snel mogelijk van de eerste naar de tweede versnelling schakelen. Door de juiste versnelling te kiezen, kunt u brandstof besparen. Selecteer de hoogste versnelling die geschikt is volgens de rijstijtuatie (de motor moet blijven werken met cyclische regelmaat).

*Automatische versnellingsbak*: gaspedaal langzaam intrappen en de "kickdown" vermijden.

#### Volgas vermijden

De topsnelheid van uw wagen moet u bij voorkeur nooit helemaal halen. Het brandstofverbruik, de uitstoot van schadelijke gassen en het lawaai nemen sterk toe met de verhoging van de snelheid. Verlagen rijden bespaart brandstof.

#### Stationair draaien beperken

Bij wagens met start-stopsysteem wordt stationair draaien automatisch beperkt. Bij wagens zonder start-stopsysteem loont het de moeite om de motor uit te zetten, bijv. voor spoorwegergangen en verkeerslichten die lang dicht resp. rood blijven. Zodra een motor op bedrijfstemperatuur is, bespaart u, afhankelijk van de cilinderinhoud van de motor, al vanaf zo'n 5 seconden meer brandstof dan vereist is om de motor weer te starten.

Tijdens het stationair draaien duurt het heel lang voordat de motor op bedrijfstemperatuur is. Tijdens het warmdraaien zijn de slijtage en

de uitstoot van schadelijke stoffen bijzonder hoog. Daarom na het starten direct wegrijden. Hoge toerentallen vermijden.

#### Regelmatig onderhoud

De onderhoudswerkzaamheden die regelmatig moeten worden uitgevoerd, zijn essentieel voor brandstofbesparing tijdens het rijden. Regelmatig onderhoud van uw wagen heeft niet alleen een positieve invloed op de verkeersveiligheid en de waardevastheid van uw wagen, maar ook op het **brandstofverbruik**. Een slecht afgestelde motor kan tot een brandstofverbruik leiden dat tot 10 % hoger is dan normaal!

#### Korte ritten mijden

Motor en katalysator moeten hun optimale **bedrijfstemperatuur** hebben bereikt om verbruik en brandstofemissie doeltreffend te reduceren.

Een koude motor verbruikt onevenredig veel brandstof. Pas na ongeveer vier kilometer is de motor op bedrijfstemperatuur en heeft het verbruik zich genormaliseerd.

#### Bandenspanning corrigeren

Zorg ervoor dat de banden de juiste spanning hebben »» pag. 383 om brandstof te besparen. Als de bandenspanning te laag is, neemt het brandstofverbruik met zo'n 5% toe. Te lage bandenspanning leidt bovendien door de verhoogde rolweerstand tot een sterkere slijtage van de banden en heeft een negatieve invloed op het rijgedrag.

Niet het hele jaar met winterbanden rijden, want dat kost 10% meer brandstof.

### Onnodige ballast vermijden

Omdat elke kilogram meer **gewicht** het brandstofverbruik verhoogt, is het lonend om onnodige ballast te vermijden.

Aangezien de imperiaal de **luchtweerstand** van de wagen verhoogt, dient u deze te verwijderen als u deze niet gebruikt. Daarmee bespaart u bij een snelheid van 100-120 km/u (62-75 mpu) ongeveer 12% op het brandstofverbruik.

### Stroom besparen

De motor drijft de wisselstroomdynamo aan, die stroom genereert. Dit betekent dat een toename in stroomverbruik ook een toename in brandstofverbruik betekent! Schakel dan ook elektrische verbruikers die niet nodig zijn uit. Grote stroomverbruikers zijn onder meer de aanjager van de ventilatie (in de hoogste stand), de achterrautverwarming en de stoelverwarming.

*Plug-in hybrideaanrijving:* rem op tijd en gelijkmatig om gebruik te kunnen maken van de energierecuperatie.

#### Let op

- Indien u beschikt over start-stopsysteem, wordt het aanbevolen om het niet uit te schakelen.
- Wanneer u sneller rijdt dan 60 km/u (37 mpu), is het raadzaam de ruiten te sluiten.
- Laat tijdens het rijden uw voet niet op het koppelingspedaal rusten. Door de druk kan de koppelingsplaat gaan slippen. Daardoor stijgt niet alleen het brandstofverbruik, maar kan de plaat ook beschadigd raken.
- Houd de wagen niet op een helling met de koppeling, gebruik de rem. Wanneer u de koppeling laat slippen, stijgt het brandstofverbruik en kan de koppelingsplaat beschadigd raken.
- Schakel in een afdaling tijdig terug om af te remmen op de motor. Het brandstofverbruik wordt gereduceerd tot "nul" en de remmen worden gespaard.

### Rijden met beladen wagen

Neem het volgende in acht voor een goede dynamiek van de beladen auto:

- Plaats alle bagage op een veilige manier
- »» pag. 312.
- Accelereer voorzichtig.
- Vermijd heftige stuur- en remmanoeuvres.

- Rem sneller dan gebruikelijk.
- Neem indien nodig de aanwijzingen met betrekking tot het dakdragersysteem in acht
- »» pag. 322.

#### WAARSCHUWING

Een verplaatsing van de lading kan de stabiliteit en veiligheid van de wagen ernstig in gevaar brengen, de remafstand vergroten bij het plots remmen of noodremmen, en leiden tot ongevallen en ernstige letsels.

- Maak de lading correct vast zodat ze niet kan gaan schuiven.
- Bevestig de last altijd met geschikte riemen of banden.
- Klik de rugleuningen van de achterbank goed vast.

### Rijden met open achterklep

Rijden met open achterklep kan erg gevaarlijk zijn. Maak alle voorwerpen en de open achterklep goed vast en tref de gepaste maatregelen.

Rijden met open achterklep verhoogt de luchtweerstand van de wagen en dus het brandstofverbruik. Daarom wordt het aanbevolen om niet te rijden met open achterklep.

### WAARSCHUWING

Rijden met ontgrendelde of open achterklep kan ernstige letsels veroorzaken.

- Rijd altijd met gesloten achterklep.
- Berg alle voorwerpen in de bagageruimte op een veilige plaats op. Anders kunnen losliggende voorwerpen uit de bagageruimte vallen en andere weggebruikers verwonden.
- Rijd altijd voorzichtig en vooruitziend.
- Vermijd plots remmen en onverwachte manoeuvres, aangezien voorwerpen in de open bagageruimte dan ongecontroleerd kunnen bewegen.
- Wanneer u voorwerpen vervoert die uit de bagageruimte uitsteken, moet u ze goed signaleren om andere weggebruikers hierop te wijzen. Neem de wettelijke voorschriften in acht.
- Gebruik de achterklep nooit om voorwerpen die uitsteken uit de bagageruimte te bevestigen of vast te zetten.
- Indien u een bagagedrager op de achterklep ingebouwd hebt, bouw deze dan uit met de lading wanneer u met een geopende achterklep moet rijden.

### LET OP

De hoogte en mogelijk ook de lengte van de wagen verandert wanneer de achterklep openstaat.

### Let op

In sommige landen kan het verboden zijn om met open achterklep te rijden, houd dus rekening met de wettelijke bepalingen die in het land in kwestie gelden.

### Waden door ondergelopen wegdelen

Om schade aan de wagen te vermijden bij het rijden door water, bijv. een ondergelopen weg, dient rekening gehouden te worden met het volgende:

- Het water mag in **geen** geval hoger reiken dan de onderste carrosserierand.
- Rijd stapvoets.
- Stop niet in het water, rijd er niet achteruit in en zet de motor niet uit.
- Voertuigen in tegengestelde richting vormen golven die het waterpeil zo sterk kunnen verhogen dat uw eigen voertuig niet veilig erdoor kan rijden.

### WAARSCHUWING

Na het rijden door ondergelopen wegdelen kan de werking van de remmen vanwege natte remschijven en -blokken verminderen >>> pag. 196.

### Let op

- Het rijden door ondergelopen zones kan ernstige schade veroorzaken aan bepaalde onderdelen van de wagen zoals de motor, het onderstel of het elektrische systeem.
- Voorkom rijden door zout water (corrosie) >>> pag. 402.
- Deactiveer voor het waden altijd het startstopsysteem >>> pag. 183.

### Inrijden

Neem de aanwijzingen met betrekking tot het inrijden van de nieuwe onderdelen in acht.

### Motor inrijden

Een nieuwe motor moet tijdens de eerste 1.500 kilometer (1000 mijl) worden ingereden. Tijdens de eerste bedrijfsuren ontstaat er in de motor een hogere inwendige wrijving dan later, wanneer alle bewegende delen op elkaar zijn ingesteld.

De rijstijl tijdens de eerste 1.500 kilometer (1000 mijl) is ook van invloed op de toekomstige werking van de motor. Daarna moet ook met een gematigd toerental worden gereden, vooral wanneer de motor koud is, om slijtage van de motor te verminderen en de levensduur te verlengen. Rij nooit met een te laag motor-toerental. Schakel altijd een versnelling terug

als de motor "onregelmatig" werkt. **Houd tot 1.000 kilometer (600 mijl) rekening met het volgende:**

- Geef niet vol gas.
- Laat de motor niet op meer dan 2/3 van het maximumtoerental draaien.
- Niet met aanhangwagens rijden.

**Verhoog tussen de 1.000 en 1.500 kilometer (600 en 1000 mijl)** het vermogen *geleidelijk* tot de maximumsnelheid en een verhoogd motoroerental bereikt zijn.

### Remblokken en nieuwe banden inrijden

- Vervanging van velgen en nieuwe banden >>> pag. 382.
- Informatie over de remmen >>> pag. 196.

### Milieu-aanwijzing

Wanneer u bij het inrijden voorzichtig rijdt, wordt de levensduur van de motor langer en het olieverbruik lager.

### Vierwielaandrijving (4Drive)

Bij de vierwielaandrijving worden alle vier de wielen aangedreven.

### Algemene aanwijzingen

Bij 4-wielaandrijving wordt de aandrijfkraft over alle vier wielen verdeeld. Dit gebeurt automatisch, afhankelijk van uw rijgedrag en de rijwegomstandigheden. Zie ook >>> pag. 197.

Het 4-wielaandrijfsysteem is afgestemd op een hoog motorvermogen. Door de vierwielaandrijving biedt uw wagen uitstekende prestaties en voortreffelijke rijeigenschappen zowel bij normale wegomstandigheden als bij uitzonderlijke omstandigheden met sneeuw en ijs. Daarom is het noodzakelijk om rekening te houden met bepaalde veiligheidsaanwijzingen >>> .

### Winterbanden

Dankzij de vierwielaandrijving is de voorwaartse trekkraft van de wagen onder winterse omstandigheden goed, zelfs bij normale banden. Desondanks adviseren wij u 's winters om voor alle vier de wielen winter- of 4-seizoenenbanden te gebruiken, omdat hierdoor vooral ook de remwerking wordt verbeterd.

### Sneeuwkettingen

Als het verplicht is om sneeuwkettingen te gebruiken, moet u dit ook bij wagens met vierwielaandrijving doen >>> pag. 387.

### Banden verwisselen

Bij wagens met vierwielaandrijving mogen alleen wielen met dezelfde maat worden gebruikt. Vermijd ook banden met verschillende profieldiepte >>> pag. 382.

### Heb ik een terreinwagen?

Uw SEAT is geen terreinwagen, de bodemvrijheid is daarvoor te gering. Daarom ongeplaveide wegen mijden.

### WAARSCHUWING

- Ook bij wagens met vierwielaandrijving uw rijstijl steeds aan de toestand van de rijweg en aan de verkeerssituatie aanpassen. De geboden hogere veiligheid mag geen aanleiding zijn tot het nemen van grotere risico's. Gevaar voor ongevallen!
- Het remvermogen van uw wagen wordt door de grip van de banden bepaald. Het is daarom niet anders dan bij een 2-wielaangedreven wagen. Daarom dient men, ondanks een goede acceleratie op zelfs een glad wegdek, niet met te hoge snelheden te rijden. Gevaar voor ongevallen!
- Let er bij een natte rijbaan op dat bij een te hoge snelheid de voorwielen kunnen gaan "glijden" (aquaplaning). Daarbij wordt, anders dan bij wagens met voorwielaandrijving, niet aangegeven dat de wielen beginnen te glijden doordat de motor plotseling in een hoger toerentalgebied komt. Om deze reden

**en ondanks het voorafgaande, dient u de snelheid aan de wegomstandigheden aan te passen. Gevaar voor ongevallen!**

### Reizen naar het buitenland

De wagen wordt voor een bepaald land geproduceerd en voldoet aan de goedkeuringsvoorschriften van dat land die gelden op de bouwdatum.

Indien u de wagen tijdelijk of kort in het buitenland gaat gebruiken, houd dan rekening met de overeenkomstige aanwijzingen.

In sommige landen gelden veiligheidsnormen en bijzondere voorschriften waaraan de wagen mogelijk niet voldoet. Voordat u naar het buitenland reist, beveelt SEAT aan om zich bij een van zijn dealers te informeren over de voorschriften die in het land in kwestie gelden.

Indien u de wagen wilt verkopen in een ander land of lange tijd in het buitenland wilt gebruiken, houd dan rekening met de wettelijke bepalingen die in dat land gelden.

In sommige gevallen moeten bepaalde uitrustingen achteraf worden in- of uitgebouwd, of bepaalde functies worden gedeactiveerd. Ook kunnen de omvang en type van de servicebeurten wijzigen. Dit kan met name het geval zijn wanneer u de wagen gedurende langere tijd gaat gebruiken in een gebied met een ander klimaat.

Omdat er verschillende frequentiebanden zijn in de wereld, werkt het af fabriek gemonteerde infotainmentsysteem mogelijk niet in een ander land.

In wagens met benzinemotor moet erop gelet worden dat loodvrije benzine beschikbaar is gedurende het hele traject. U dient zich te informeren over het netwerk van tankstations waar loodvrije benzine getankt kan worden.

Door de verschillende technische normen is het mogelijk dat de hoogvoltaccu in andere landen enkel kan worden opgeladen aan laadpalen met een geschikte laadkabel. Neem voor meer informatie contact op met een SEAT-dealer.

De SEAT-dealers en importeurs zijn graag bereid om u informatie te verschaffen over de technische voorbereidingen die aan uw auto uitgevoerd dienen te worden, alsook over het benodigde onderhoud en de reparatiemogelijkheden.

### WAARSCHUWING

**Naarmate de hoogte toeneemt, neemt de luchtdichtheid af. Door de verminderde luchtdichtheid kunnen de motorprestaties afnemen en kunnen voertuigonderdelen beschadigd raken bij langdurig gebruik op zeer grote hoogten. Een lager motorvermogen kan leiden tot ongevallen en levensgevaarlijk letsel, bijvoorbeeld bij het inhalen.**

- **Voordat u naar het buitenland reist, met name op hoogten van meer dan 3.000 m (ca. 9.843 ft) boven zeeniveau, dient u contact op te nemen met een SEAT-dealer voor meer informatie.**

### LET OP

**SEAT kan niet aansprakelijk gesteld worden voor schade aan de wagen door een brandstof van lage kwaliteit, een gebrekkige service of de niet-beschikbaarheid van originele onderdelen.**

## De motor starten en stoppen

### Het contact inschakelen of uitschakelen



**Afb. 119** Onder in de middenconsole: startknop.

De motor wordt in werking gesteld met een startknop (Press & Drive). Daarvoor moet er een geldige sleutel in het interieur zijn.

Wanneer het bestuurdersportier wordt geopend om de auto te verlaten, wordt de stuurkolom elektronisch vergrendeld als het contact is uitgeschakeld. Bij voertuigen met automatische transmissie wordt de kolom alleen vergrendeld als de parkeervergrendeling **P** is ingeschakeld.

### Het contact inschakelen of uitschakelen

Als u alleen het contact wilt inschakelen (zonder de motor te starten):

- Druk de startknop één keer kort in zonder daarbij het koppelings- of rempedaal in te trappen.
- Druk de startknop één keer kort in zonder daarbij het rempedaal in te trappen.

De tekst van de startknop **START ENGINE STOP** knippert zoals een kloppend hart wanneer het systeem gereed is voor het in- en uitschakelen van het contact.

### Automatisch uitschakelen van het contact

Wanneer de wagen detecteert dat er geen bestuurder is nadat de motor werd stopgezet, wordt het contact na bepaalde tijd automatisch uitgeschakeld. Indien op dat moment de dimlichten branden, blijven de stadslichten nog 30 minuten ingeschakeld. De stadslichten kunnen worden uitgezet door de wagen te vergrendelen >>> pag. 109, of handmatig >>> pag. 135.

### Automatisch uitschakelen van het contact in wagens met Start-Stop

Het contact van de wagen wordt automatisch uitgeschakeld wanneer de wagen stilstaat en het automatisch afzetten van de motor actief is indien:

- de veiligheidsgordel van de bestuurder niet is vastgegespt,
- de bestuurder geen enkel pedaal intrapt,
- het bestuurdersportier geopend wordt.

Indien na het automatisch uitschakelen van het contact het dimlicht  $\text{D}$  brandt, blijft het stadslicht gedurende ca. 30 minuten branden (indien de accu voldoende lading heeft). Als de bestuurder de wagen vergrendelt of het licht handmatig uitschakelt, gaat het stadslicht uit.

### Uitschakeling van het contact bij het verlaten van de wagen, met hybrideaandrijving

Wanneer in bedrijfsmodus E-MODE het contact niet wordt uitgeschakeld na het rijden en verlaten van de wagen, wordt het na een tijdje automatisch uitgeschakeld om te vermijden dat de 12 volt accu ontladen wordt.

### Functie "My Beat"

Voor wagens met comfortsleutel is er de functie "My Beat". Deze functie biedt een bijkomende indicatie van het startsysteem van de wagen.

Bij toegang tot de wagen knippert de startknop >>> **afb. 119** om de aandacht erop te vestigen.

Bij het in-/uitschakelen van het contact gaat het licht van de startknop knipperen.

Bij uitgeschakeld contact gaat de startknop na enkele seconden uit.

Wanneer de motor is gestart, blijft het licht van de startknop vast branden om aan te geven dat de motor draait. De tijd tussen het starten van de motor met de startknop en de overgang van knipperen naar vast branden van de lich-



ten hangt af van de kenmerken van de motoruitvoering. Wordt de motor stopgezet met de startknop, dan gaat die opnieuw knipperen.

In wagens met **start-stopsysteem** biedt de functie "My Beat" ook bijkomende informatie:

- Wanneer de motor wordt afgezet tijdens de Stop-fase, dan blijft het licht van de startknop vast branden, want hoewel de motor uit is blijft het start-stopsysteem actief.
- Kan de motor niet opnieuw worden gestart met het start-stopsysteem »» pag. 183 en moet hij handmatig worden gestart, dan zal de startknop knipperen om deze situatie aan te geven.

### WAARSCHUWING

Trap na het inschakelen van het contact niet op het rem- of koppelingspedaal omdat anders de motor meteen gestart kan worden.

### WAARSCHUWING

Nalatig of onachtzaam gebruik van de auto-sleutels kan leiden tot ernstige verwondingen en ongevallen.

- Laat wanneer u het voertuig verlaat geen sleutels in de wagen achter. Anders kunnen kinderen of onbevoegden de portieren en de achterklep vergrendelen, de motor starten of het contact inschakelen en op die manier elektrische systemen gebruiken.

### Let op

- **Voordat u de wagen verlaat, moet u het contact altijd uitschakelen en eventueel rekening houden met de aanwijzingen op het scherm van het instrumentenpaneel.**
- **Als de wagen lange tijd blijft stilstaan met stilstaande motor en ingeschakeld contact, kan de accu leeg raken en kan de motor mogelijk niet meer gestart worden.**
- **In wagens met dieselmotor wacht u tot het controlelampje  uitgaat om de motor in werking te stellen.**
- **Als u tijdens de STOP-fase drukt op START ENGINE STOP, wordt het contact uitgeschakeld en knippert de knop.**
- **Indien de aanwijzing verschijnt op het scherm van het instrumentenpaneel: "Start-stopsysteem uitgeschakeld: De motor handmatig starten", zal de drukknop START ENGINE STOP knipperen.**

### Motor in werking stellen

- *Wagens met schakelbak:* versnellingshendel in neutrale stand zetten, koppelingspedaal intrappen en in deze stand houden tot de motor begint te draaien.
- *Wagens met automatische versnellingsbak:* rempedaal intrappen en in deze stand houden tot de motor begint te draaien.

- Druk op de startknop zonder het gaspedaal in te trappen. Om de motor te kunnen starten, moet er een geldige sleutel in de wagen zijn. Na het starten van de motor blijft het licht van de drukknop START ENGINE STOP vast branden om dit aan te geven.

- Indien de motor niet begint te draaien, onderbreekt u de poging en herhaalt u het na ongeveer 1 minuut. Voer indien nodig een noodstart uit »» pag. 177.

Bij dieselwagens kan het voorkomen dat de motor bij lagere temperaturen iets vertraagd start. Tijdens het voorgloeien brandt het controlelampje . Als wordt voorgeloeid, mogen er geen belangrijke elektrische apparaten zijn ingeschakeld – de accu wordt anders onnodig belast.

De voorgloeitijd hangt af van de koelvloeistof-temperatuur en de omgevingstemperatuur. Als de motor al op bedrijfstemperatuur is of als de omgevingstemperatuur boven +8 °C ligt, gaat het controlelampje  ca. één seconde branden. Dit betekent dat u de motor vrijwel onmiddellijk kunt starten.

### Dieselmotor starten na een lege tank

Indien de brandstoftank van een dieselwagen volledig leeg is, kan het starten na een tankbeurt langer duren dan normaal – zelfs tot een minuut. Dit komt omdat eerst de lucht uit het brandstofsysteem verwijderd moet worden.

**⚠ WAARSCHUWING**

De motor nooit in afgesloten ruimtes laten draaien – gevaar voor vergiftiging!

- De uitlaatgassen van de motor bevatten onder andere het geur- en kleurloze koolmonoxide, een giftig gas dat kan leiden tot bewusteloosheid en overlijden.

**⚠ WAARSCHUWING**

Verlaat de wagen niet terwijl de motor draait, vooral wanneer een versnelling is ingeschakeld. De wagen kan plots in beweging komen of er kan iets onverwachts gebeuren, met schade, brand of ernstige letsels tot gevolg.

**⚠ WAARSCHUWING**

Gebruik nooit sprays voor koud starten, omdat deze kunnen ontploffen of een plotse toerentalverhoging van de motor kunnen veroorzaken – gevaar voor verwondingen.

**! LET OP**

- De startmotor of motor kan beschadigd raken indien u probeert de motor te starten meteen na het uitzetten.
- Voorkom bij koude motor hoge toerentalen, volgas en sterke motorbelasting – gevaar voor motorschade!

**🌿 Milieu-aanwijzing**

Laat de motor niet warm draaien terwijl de wagen stilstaat. Rijd direct rustig weg. Daardoor bereikt de motor sneller zijn bedrijfstemperatuur en is de uitstoot van schadelijke gassen beperkter.

**i Let op**

Bij het starten van de motor worden de belangrijkste stroomverbruikers tijdelijk uitgeschakeld.

- Bij het koud starten van de motor kan het geluid kort toenemen. Dit is normaal en geen reden om u zorgen te maken.
- Wanneer de buitentemperatuur lager is dan +5 °C (+41 °F), kan er zich bij een dieselmotor rook vormen onder de wagen als de koelvloeistofverwarmer met werking op brandstof is ingeschakeld.

**Motor afzetten**

- Breng de wagen volledig tot stilstand >>> ⚠.
- *Wagens met handgeschakelde versnellingsbak:* trap het koppelingspedaal volledig in of ontkoppel.
- *Wagens met automatische versnellingsbak:* Activeer de parkeervergrendeling door te drukken op de knop P.
- Elektronische parkeerrem inschakelen.
- Druk de startknop kort in.

**Functie van wasstraat (hybride wagens)**

Wanneer het contact is uitgeschakeld met ingeschakelde versnelling N, kan de wagen rollen gedurende de volgende 30 minuten. Indien de wagen na die tijd stilstaat, wordt automatisch de parkeervergrendeling P geactiveerd. Een minuut eerder verschijnt de overeenkomstige waarschuwingmelding op het scherm van het instrumentenpaneel.

**⚠ WAARSCHUWING**

Schakel de motor nooit uit zolang de wagen in beweging is. Dit kan leiden tot verlies van controle over de wagen, ongeval en ernstige letsels.

- De airbags en gordelspanners werken niet wanneer het contact is uitgeschakeld.
- De rembekrachtiger werkt niet met uitgeschakelde motor. Daarom moet het rempedaal bij uitgeschakelde motor krachtiger worden ingetrapt om de wagen af te nemen.
- De stuurbekrachtiging werkt niet met uitgeschakelde motor. Wanneer de motor is afgezet, hebt u meer kracht nodig om te sturen.
- Indien het contact wordt uitgeschakeld, kan de stuurkolomvergrendeling in werking treden en kan de wagen niet meer onder controle gehouden worden.

### ⚠ WAARSCHUWING

Neem de sleutel altijd mee wanneer u de wagen verlaat. Dit is vooral van belang indien kinderen in de wagen blijven, want deze zouden de motor kunnen starten of elektrische uitrustingen (bijv. ruitbediening) kunnen bedienen – gevaar voor ongelukken!

### ⓘ LET OP

- Zodra u stopt en het start-stopsysteem de motor afzet, blijft het contact ingeschakeld. Voordat u de wagen verlaat, controleert u of het contact is uitgeschakeld. Anders kan de accu ontladen raken.
- Als de motor lange tijd met een hoog toerental heeft gedraaid, kan hij na het uitzetten oververhit raken. Laat de motor ongeveer twee minuten stationair draaien voordat u hem uitzet, om schade te voorkomen.

### ⓘ Let op

Nadat de motor is uitgezet, kan de koelluchtventilator – ook bij uitgeschakeld contact – nog maximaal tien minuten blijven draaien. Mogelijk wordt hij ook opnieuw aangezet indien de temperatuur van de koelvloeistof toeneemt omdat er zich warmte ophoopt onder de motorruimte, of omdat de vloeistof nog meer opwarmt door een langdurige blootstelling aan zonlicht.

### Wegrijblokkering

De wegrijblokkering verhindert dat de motor wordt gestart met een niet-geautoriseerde sleutel en dus dat de wagen in beweging wordt gebracht.

In de sleutel zit een microchip die de elektronische wegrijblokkering automatisch uitschakelt als er een passende sleutel in het interieur is.

De elektronische wegrijblokkering wordt automatisch geactiveerd zodra er geen passende sleutel meer in de wagen is.

Daarom kan de motor alleen met een passende, gecodeerde en originele SEAT-sleutel worden gestart. Deze sleutels zijn verkrijgbaar bij een officiële SEAT-dealer.

### ⓘ LET OP

**Alleen met originele SEAT-sleutels is een optimale werking van uw wagen gewaarborgd.**

### Noodstopfunctie



**Afb. 120** In de middenconsole: noodstart.

Als er in de wagen geen passende sleutel herkend wordt, zult u een noodstop moeten uitvoeren. Op het display van het instrumentenpaneel verschijnt er dan een waarschuwingstekst. Dit kan het geval zijn wanneer de batterij van de autosleutel bijvoorbeeld bijna leeg is.

- Plaats de sleutel direct na het indrukken van de startknop in de bekerhouder van de middenconsole »»» **afb. 120**, zo dicht mogelijk bij het logo van Kessy.
- Het contact wordt automatisch ingeschakeld en zo nodig slaat de motor aan.

## Aanwijzingen voor de bestuurder op het display van het instrumentenpaneel

### Koppeling intrappen, alstublieft.

• Deze weergave verschijnt in wagens met schakelbak wanneer de bestuurder het koppelingspedaal niet intrapt bij het starten van de motor. De motor kan enkel worden gestart indien het koppelingspedaal wordt ingetrapt.

### Rem intrappen

• Deze weergave verschijnt wanneer de bestuurder het rempedaal niet intrapt bij het starten van de motor.

### Trap de rem in om naar een versnelling te schakelen

• Deze aanwijzing verschijnt bij het starten of stoppen van de motor in het geval de keuzehendel van de automatische transmissie niet in de stand **D** of **R** staat en het rempedaal niet is ingetrapt. De motor kan enkel in die standen worden gestart en gestopt.

### In stand **P** schakelen; de wagen kan zich verplaatsen; de portieren kunnen uitsluitend worden vergrendeld in stand **P**

• Deze aanwijzing voor de bestuurder verschijnt om veiligheidsredenen samen met een waarschuwingssignaal, als de knop voor parkeervergrendeling **P** niet werd ingedrukt na het stoppen van de motor. Druk op de knop **P**, anders kan de wagen in beweging komen.

### Contact aan

• De aanwijzing voor de bestuurder wordt gegeven, samen met een signaal van een zoemer, als het portier aan bestuurderszijde wordt geopend terwijl het contact is ingeschakeld.

## Rijden met e-aandrijving

### Het systeem van hybrideaandrijving inschakelen

✓ Geldig voor: hybride wagens

Bij het bedienen van de hybrideaandrijving wordt het aandrijfsysteem van de wagen geactiveerd. Met ingeschakeld aandrijfsysteem is de e-aandrijving geactiveerd. De verbrandingsmotor gaat automatisch werken wanneer het laadpeil van de hoogvoltaccu niet voldoende is om te rijden met e-aandrijving of wanneer een groot aandrijfvermogen nodig is.

Om naar het elektrisch rijden te gaan in het infotainmentsysteem:

• Selecteer:  > **Laden** > **Accumanager**.

### Voorwaarden om het aandrijfsysteem in te schakelen

Het aandrijfsysteem kan worden ingeschakeld wanneer is voldaan aan de volgende voorwaarden:

- De hoogvoltaccu is voldoende opgeladen.
- Er is geen laadkabel ingestoken.

- De temperatuur van de hoogvoltaccu ligt binnen het werkingssbereik.
- Er is een geldige contactsleutel in de wagen.

### Het aandrijfsysteem inschakelen

- Druk eenmaal op de startknop. Het contact is ingeschakeld.
- Trap het rempedaal in en houd het ingetrapt.
- Zet de keuzehendel in stand **N** of schakel de parkeervergrendeling **P** in.
- Druk op de startknop tot het controlelampje **READY** gaat branden in het instrumentenpaneel. Accelereer niet. Laat de startknop los wanneer het controlelampje **READY** gaat branden op het instrumentenpaneel. De markering die verschijnt in de rijvermogenindicatie verandert van **OFF** in **O**.
- Indien het controlelampje **READY** niet oplicht, annuleer dan de handeling en probeer het opnieuw.
- Indien de wagen vergrendeld werd met de contactsleutel, is de startknop uitgeschakeld. Indien u zich in de wagen bevindt en de motor moet starten, ontgrendel dan eerst de wagen of voer een noodstart uit >>> pag. 177.

 **Let op**

**Bij inschakeling van het aandrijfsysteem kan een klik te horen zijn. Dat is perfect normaal en wijst niet op een probleem.**

### Het aandrijfsysteem detecteren

Met de e-aandrijving is er nauwelijks een motorgeluid te horen, noch wanneer het aandrijfsysteem wordt ingeschakeld noch tijdens het rijden. Aan het geluid van de motor is dus niet te merken dat het aandrijfsysteem van de wagen is ingeschakeld. In plaats daarvan is aan de volgende kenmerken wel te merken dat de wagen klaar is om te rijden:

- In de rijvermogenindicatie van het instrumentenpaneel verschijnt de indicatie **O** » pag. 23.
- Het licht van de indicatie in het instrumentenpaneel is ingeschakeld, of de buitenverlichting van de wagen nu brandt of niet.
- In het instrumentenpaneel gaat het controlelampje **READY** branden.
- Er klinkt een geluidssignaal.

### Het aandrijfsysteem in- en uitschakelen bij zeer lage buitentemperaturen

Wanneer de buitentemperatuur erg laag is (ca. -27 °C [-16 °F] of lager), kan de hoogvoltaccu bevrozen en niet langer werken. Het aandrijfsysteem kan dan niet worden ingeschakeld.

Zodra de temperatuur van de hoogvoltaccu voldoende stijgt, kan het aandrijfsysteem weer worden ingeschakeld.

Om te garanderen dat het aandrijfsysteem ook bij zeer lage temperaturen ingeschakeld kan worden, beveelt SEAT aan om de wagen beschermt tegen koude te parkeren.

### Gedrag tijdens het rijden en stoppen

De verbrandingsmotor werkt enkel wanneer nodig. Bij stilstaande auto is de verbrandingsmotor doorgaans uitgeschakeld en de elektrische systemen in de auto worden gevoed door de hoogvoltaccu. De toerenteller op het instrumentenpaneel blijft op **O** » pag. 23.

Het uitschakelen van de verbrandingsmotor naargelang de rijomstandigheden is normaal en bedoeld om brandstof te besparen. In het algemeen blijven de stuurbekrachtiging en de remhulpsystemen actief. In geïsoleerde gevallen kan het systeem vereisen dat de verbrandingsmotor ook bij stilstaande auto in werking blijft.

Bij een file kan de verbrandingsmotor worden ingeschakeld wanneer de auto stopt, zodat de hoogvoltaccu weer kan worden opgeladen voor de volgende fasen van *wegrijden* en *stoppen*.

## Selectie van de bedrijfsmodus

✓ Geldig voor: hybride wagens

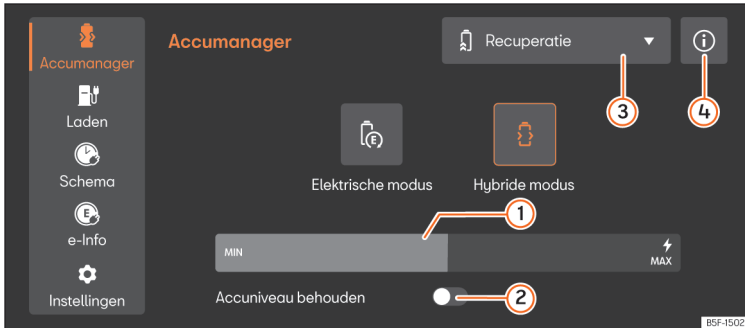

**Afb. 121** In het infotainmentsysteem: menu Accumanager

De wagen heeft verschillende bedrijfsmodi, zodat in elke rijdsituatie steeds het optimale rijgedrag kan worden ingesteld. Na inschakeling van het aandrijfsysteem wordt, wanneer voldaan is aan alle werkingsvoorwaarden, in de eerste plaats steeds de **elektrische modus** geactiveerd voor het elektrisch rijden.

### Selectie van de bedrijfsmodus

- Schakel het aandrijfsysteem in.
- Ga naar het menu **Accumanager** van het infotainmentsysteem (☰ > **Laden** > **Accumanager**).

- Selecteer **Elektrische modus** of **Hybride modus** in het infotainmentsysteem. Meer informatie over de bedrijfsmodus vindt u in ① >>> **afb. 121** ④.

### Elektrische modus (⚡) (elektrisch rijden)<sup>1)</sup>

In elektrische modus verplaatst de wagen zich in principe uitsluitend op elektrische wijze. Voor zover mogelijk wordt de verbrandingsmotor niet gebruikt.

Voor activering van de elektrische modus moet aan alle onderstaande voorwaarden voldaan zijn:

- De hoogvoltaccu is voldoende opgeladen.
- De rijnsnelheid is lager dan 130 km/u (80 mpu).
- De temperatuur van de hoogvoltaccu is hoger dan -10°C.

Indien tijdens het rijden in elektrische modus niet langer aan de voorwaarden is voldaan, dan stopt het elektrisch rijden en wordt de verbrandingsmotor in werking gesteld. In dat geval gaat op het scherm van het instrumentenpaneel de indicatie (⚡) branden.

<sup>1)</sup> Het symbool dat verschijnt varieert naargelang de actieve bedrijfsmodus en het laadniveau van de hoogvoltaccu.

Bij uitvoering van een kickdown in elektrische modus wordt de verbrandingsmotor in werking gesteld. De elektrische modus blijft echter geactiveerd.

### Hybride modus (de acculading gebruiken)<sup>1)</sup>

Met deze bedrijfsmodus kan de grootste hoeveelheid brandstof bespaard worden.

Het interne regelapparaat van de modus probeert zoveel mogelijk de acculading te benutten. Daarvoor raadpleegt het tevens de navigatiegegevens bij actieve routegeleiding.

In deze modus wordt het aandrijfwerk verdeeld tussen de elektromotor en de verbrandingsmotor.

In de hybride bedrijfsmodus wordt optimaal gebruik gemaakt van de energie van de acculading. Indien de routegeleiding actief is, kan de wagen de hoogvoltaccu zelfstandig opladen door middel van de verbrandingsmotor.

### Handmatige controle van de acculading

De handmatige controle van de acculading is enkel mogelijk in **hybride modus**. De door de gebruiker geselecteerde optie is enkel geldig tot het contact wordt uitgeschakeld of naar hybride of elektrische modus wordt gewisseld.

Legenda van  **afb. 121**:

- ① Met behulp van de horizontale balk kan een lager theoretisch laadniveau van de hoogvoltaccu worden geselecteerd. Het systeem **staat geen hoger laadniveau** toe dan getoond. De wagen gebruikt enkel de acculading boven het geselecteerde theoretische laadniveau. De rest wordt voorbehouden tot het einde van de rit.
- ② **Accuniveau behouden** . Het huidige laadniveau van de hoogvoltaccu wordt ongeveer behouden tijdens het rijden. Indien bruusk wordt geaccelereerd of de snelheid van de wagen wordt verhoogd, wordt de verbrandingsmotor in werking gesteld. Zodra de acceleratievraag van de bestuurder en de rijsnelheid het toelaten, gaat de wagen weer naar elektrische werking. SEAT beveelt aan om de hoogvoltaccu wanneer mogelijk steeds op te laden met de laadcontactdoos  **pag. 84**.
- ③ **Het recuperatieniveau aanpassen**. Hiermee kunt u kiezen tussen de verschillende recuperatieniveaus: Zacht, Auto of Sterk. Als u geen actieve route heeft, biedt het systeem aan om een voorspellende route te activeren en zo in een efficiëntere hybride modus te rijden.

**Zwak**: In deze modus is de recuperatie laag. De mate van recuperatie kan worden aangepast in combinatie met het schakelen, met behulp van de peddels op het stuur.

**Auto**: In de rijmodi "ECO" en "Comfort" verloopt de recuperatie over het algemeen zwak, hoewel de recuperatie afhankelijk van de rij situatie sterk kan zijn. Als de rijmodus "Performance" is geselecteerd, is de recuperatie sterk. De mate van recuperatie kan worden aangepast in combinatie met het schakelen, met behulp van de peddels op het stuur.

**Sterk**: Het voertuig recupereert zoveel mogelijk energie, afhankelijk van de situatie. Als het rempedaal wordt ingetrapt, recupereert het voertuig ook energie via het hoogvoltsysteem. Als het recuperatieniveau **Sterk** is, gaan de remlichten bovendien branden om aan te geven dat het voertuig vertraagt.

Om zo efficiënt mogelijk te rijden, raden we aan om het efficiëntiehulpsysteem  **pag. 211** in te schakelen, in de "ECO"-modus te rijden, naar stand **D** te schakelen en de recuperatiemodus **Auto** te kiezen.

<sup>1)</sup> Het symbool dat verschijnt varieert naargelang de actieve bedrijfsmodus en het laadniveau van de hoogvoltaccu.

**⚠ WAARSCHUWING**

Een gemiddelde en sterke recuperatie kan tractieverlies en slippen veroorzaken, met name op gladde wegen. Dit kan leiden tot verlies van controle over de wagen, ongeval en levensgevaarlijke letsels.

- Activeer het hoge recuperatieniveau alleen indien het zicht, het klimaat en de omstandigheden van de weg en het verkeer het toelaten, en indien andere weggebruikers geen gevaar lopen door het vertragen van uw voertuig of uw rijgedrag.

**⚠ WAARSCHUWING**

Hoe hoger het laadniveau van de hoogvoltaccu, hoe lager het remeffect van de motor – tot het punt dat er geen enkel remeffect door recuperatie wordt gegenereerd. Dit kan het gedrag van het voertuig veranderen, wat kan leiden tot ongevallen en ernstige of zelfs dodelijke verwondingen.

- Laad de hoogvoltaccu niet volledig op indien u op grote hoogte bent, zoals op de top van een bergpas, om het gebruik van een remeffect door recuperatie bij het bergafwaarts rijden mogelijk te maken.
- Verminder uw snelheid voordat een steile helling oprijdt.

- Verminder de snelheid van het voertuig door de remmen te gebruiken bij het rijden op een steile helling.
- Merk op dat de remmen zwaarder worden belast als er geen motorremeffect is.

**De actieve bedrijfsmodus tonen**

De bedrijfsmodus die op ieder moment actief is wordt op het scherm van het instrumentenpaneel getoond, bijv. .

**⚠ WAARSCHUWING**

Het wisselen naar een andere modus tijdens het rijden kan u afleiden van het verkeer en resulteren in ongevallen.

** Let op**

Op het scherm van het instrumentenpaneel wordt informatie getoond over de bedrijfsmodus die op ieder moment actief is en over het laadniveau van de hoogvoltaccu.

**Geluid van de wagen**

- ✓ Geldig voor: hybride wagens

De e-aandrijving produceert veel minder geluid dan een verbrandingsmotor. Om de wagen beter te kunnen horen van buitenaf, genereert hij in de versies voor sommige landen een kunstmatig rijgeluid. Bij hogere snelheden, wanneer

het geluid van de banden en van de wind toeneemt, verdwijnt het geluid van de wagen vanzelf.

**⚠ WAARSCHUWING**

Tijdens het elektrisch rijden kan het zijn dat andere weggebruikers de wagen veel minder horen. Dit geldt met name voor plaatsen met beperkt verkeer, bij het manoeuvreren of achteruitrijden. Gevaar voor ongevallen!

**Oplossing van problemen**

- ✓ Geldig voor: hybride wagens



**Aandrijving: storing! De wagen veilig parkeren**

Het waarschuwingslampje gaat rood branden. Er is een storing in het aandrijfsysteem. De wagen wordt niet langer aangedreven. Parkeer de wagen op een veilige plek zodra dat mogelijk is. Roep de hulp in van een professional.



**Aandrijving: storing! De e-aandrijving werkt niet correct, zoek een werkplaats op**

Het waarschuwingslampje gaat geel branden. Er is een storing in het aandrijfsysteem. Rijd langzaam naar een gespecialiseerde werkplaats om de storing te laten repareren.



### **Aandrijving: opgelet! Het vermogen is beperkt. Raadpleeg wagensdocumentatie.**

Het waarschuwingslampje gaat geel branden. De prestaties zijn beperkt. Mogelijk is de hoogvoltaccu niet voldoende opgeladen of werd de limietwaarde voor de bedrijfstemperatuur bereikt, bijvoorbeeld bij erg koude buitentemperaturen.

### **Geluid van de wagen: storing! Voetgangers kunnen de wagen niet horen. De werkplaats opzoeken**

Het waarschuwingslampje gaat geel branden. Er is een storing in het wagen geluid. Rijd uiterst voorzichtig, aangezien andere weggebruikers de elektrische wagen mogelijk niet kunnen horen. Laat de storing onmiddellijk repareren in een gespecialiseerde werkplaats.

### **Beperkt systeemvermogen**

Het waarschuwingslampje gaat geel branden. Op het instrumentenpaneel wordt een waarschuwingstekst met een geluidssignaal weergegeven. Het vermogen van het systeem is beperkt omdat het niet mogelijk is om de verbrandingsmotor te gebruiken.

- Het beschikbare vermogen kan worden gecontroleerd op het instrumentenpaneel **>>> pag. 23.**
- Als de verbrandingsmotor niet gestart kan worden door gebrek aan brandstof (lege tank), tank dan zo snel mogelijk bij. Indien het laadniveau van de hoogvoltaccu laag is en het niet mogelijk is om de verbrandingsmotor te gebruiken, kan het voertuig niet meer bewegen.

Zodra de verbrandingsmotor weer beschikbaar is, gaat het waarschuwingslampje op het instrumentenpaneel uit.

### **Elektrische modus is niet beschikbaar**

Het controlelampje gaat wit branden.

De elektrische modus  (elektrisch rijden) kan tijdelijk niet worden gebruikt omdat niet is voldaan een aan of meer voorwaarden.

- Leef de voorwaarden voor het gebruik van de elektrische modus **>>> pag. 178 na.**

## Start-stopsysteem

### Beschrijving en werking

*Niet geldig voor hybride PHEV-wagens*



Het start-stopsysteem helpt om brandstof te besparen en de CO<sub>2</sub>-emissie te beperken.

In de start/stop-stand wordt de motor automatisch afgezet zodra de wagen stil komt te staan of uitrolt. Het contact blijft ingeschakeld. Zodra verder gereden kan worden, wordt de motor weer automatisch gestart.

In deze situatie blijft het licht van de knop **START ENGINE STOP** vast branden.<sup>1)</sup>

Zodra het contact wordt ingeschakeld, wordt automatisch het start-stopsysteem geactiveerd.

### Controlelampjes

-  Het start-stopsysteem is beschikbaar, de automatische uitschakeling van de motor is actief.
-  Het start-stopsysteem is niet beschikbaar of werd uitgeschakeld.

### Motor starten en afzetten

*Wagens met schakelbak:*

- Wanneer u de wagen tot stilstand brengt of de wagen reeds stilstaat, zet u de versnelling in de vrijstand en laat u het koppelingspedaal los. De motor gaat uit. In het display verschijnt het controlelampje . De motor kan uitschakelen voordat de wagen volledig tot stilstand komt (ongeveer 7 km/u).
- Wanneer u het koppelingspedaal intrapt, start de motor weer. Het lampje gaat uit.

<sup>1)</sup> Alleen wagens met Keyless Access.

**Wagens met automatische versnellingsbak:**

- Rem de wagen af totdat deze stilstaat en houd uw voet op het rempedaal of activeer de Auto Hold-functie zodat de wagen geremd blijft. De motor gaat uit. In het display verschijnt het controlelampje (A). De motor kan uitschakelen voordat de wagen volledig tot stilstand komt (ongeveer 7 km/u of 2 km/u afhankelijk van het type versnellingsbak van de wagen<sup>1)</sup>).
- Zodra u het rempedaal weer intrapt, start de motor weer. Het lampje gaat uit. Met actieve Auto Hold-functie zal de motor niet starten als u uw voet van het rempedaal haalt. De motor start wanneer het gaspedaal wordt ingetrapt.

**Basisvoorwaarden voor start/stop-stand**

- Het bestuurdersportier moet gesloten zijn.
- De bestuurder draagt de veiligheidsgordel.
- De motorkap is gesloten.
- De motor heeft de bedrijfstemperatuur bereikt.
- De achteruitversnelling is niet ingeschakeld.
- De auto staat niet op een steile helling.

**De motor gaat om diverse redenen niet uit**

Vóór stilstand controleert het systeem of aan bepaalde voorwaarden is voldaan. De motor stopt **niet** in onder andere de volgende gevallen:

- De motor heeft de temperatuur voor de start/stop-stand nog niet bereikt.
- De temperatuur ingesteld in de klimaatregeling is niet bereikt.
- Als de gevraagde temperatuur het maximum (HI) of minimum (LO) is in de klimaatregeling.
- Toets van ontwasemingsfunctie  geactiveerd.
- De parkeerhulp is ingeschakeld.
- De accu is erg leeg.
- Het stuurwiel is flink verdraaid of wordt momenteel gedraaid.
- Er bestaat gevaar voor condensvorming.
- Na het schakelen van de achteruit.
- Bij een zeer steile helling.
- Bij een opstopping zal de motor niet meer stoppen bij de vijfde stilstand.
- Met uitgeschakelde ESC.
- Na het noodremmen of gripverlies.
- Met een vastgekoppelde aanhangwagen.
- Tijdens de regeneratie van het roetfilter.

Op het scherm van het instrumentenpaneel wordt A getoond .

**De motor start vanzelf**

Bij stilstand kan de normale stand van het systeem onderbroken worden in de volgende situaties. De motor start opnieuw zonder tussenkomst van de bestuurder.

- De interieurtemperatuur wijkt af van de waarde ingesteld in de klimaatregeling.
  - Ontwasemingstoets geactiveerd .
  - De rem werd verscheidene malen na elkaar ingetrapt.
  - Het accupeil is te laag.
  - Hoog stroomverbruik.
  - De wagen rolt vooruit of achteruit met uitgeschakelde motor.
  - ESC uitgeschakeld.
  - *Wagens met schakelbak:* Het gaspedaal wordt ingetrapt.
- Met automatische versnellingsbak:* Het gaspedaal wordt ingetrapt.
- Het stuur wordt licht gedraaid <sup>2)</sup>.
  - Wanneer de airconditioning is ingeschakeld.
  - De temperatuur van het uitlaatsysteem is te laag.

<sup>1)</sup> In de versie MHEV (semi-hybride) vanaf 20 km/u.

<sup>2)</sup> Behalve in MHEV-versie.

### Aanvullende informatie over de automatische transmissie

De motor gaat uit als de keuzehendel in stand **D**, **N** of **S** staat, alsook in Tiptronic-stand. Als de knop **P** voor parkeervergrendeling geactiveerd is, blijft de motor ook uit als u uw voet van het rempedaal neemt.

In MHEV-voertuigen is er geen stilstand in **S** noch in Tiptronic-modus.

Om de motor opnieuw te starten, moet u het gaspedaal intrappen of naar een andere rijstand schakelen en de rem loslaten.

Als u de keuzehendel in de stand **R** zet tijdens stilstand, start de motor weer.

### Bijkomende informatie over wagens met Adaptive Cruise Control (ACC)

In wagens met ACC start de motor in bepaalde omstandigheden opnieuw indien de radarsensor detecteert dat de voorligger weer begint te rijden.

### ⚠ WAARSCHUWING

- **Nooit de motor afzetten voordat de wagen volledig tot stilstand is gekomen. De werking van de remmen en de stuurinrichting zijn dan niet meer volledig gegarandeerd. U moet dan meer kracht leveren om het stuurwiel te verdraaien of om te remmen. Dit kan leiden tot ongevallen en ernstige letsels.**

- Om verwondingen te voorkomen, moet u altijd ervoor zorgen dat het start-stopsysteem is uitgeschakeld wanneer u in het motorcompartiment werkt >>> pag. 185.

### ⚠ LET OP

Het start-stopsysteem moet altijd uitgeschakeld zijn als u met de wagen door water waadt >>> pag. 171.

### i Let op

- In wagens met automatische versnellingsbak kunt u zelf bepalen of de motor moet worden afgezet of niet door minder of meer kracht op het rempedaal uit te oefenen. Als u het rempedaal slechts voorzichtig intrapt, bijv. in een file waarin regelmatig wordt opgetrokken en afgeremd, dan wordt de motor niet afgezet bij stilstand van de wagen. Zodra u het rempedaal flink intrapt, stopt de motor.
- Bij stilstand moet u het rempedaal ingetrapt houden zodat de wagen niet kan bewegen.
- Als bij wagens met schakelbak de motor "afslaat", kan die opnieuw worden gestart door het koppelingspedaal in te trappen.
- Als de keuzehendel in de stand **D**, **N** of **S** wordt gezet nadat de achterruit is gekozen, moet eerst harder dan 10 km/u (6 mpu) vooruit worden gereden voordat het systeem de motor weer stopt.

## Het start-stopsysteem handmatig in- en uitschakelen

*Niet geldig voor hybride PHEV-wagens*

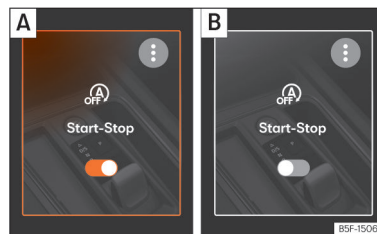

**Afb. 122** In het infotainmentsysteem: start-stopsysteem (toegankelijk vanuit verschillende infotainmentmenu's).

>>> **afb. 122:**

- A** Systeem uitgeschakeld.
- B** Systeem ingeschakeld.

Als u het systeem niet wilt gebruiken, kunt u het handmatig uitschakelen:

- In het infotainmentsysteem selecteert u > **Hulpsystemen > Smart Assistants.**

### i Let op

Zodra het contact wordt ingeschakeld, wordt automatisch het start-stopsysteem ingeschakeld.

## Oplissing van problemen

Niet geldig voor hybride PHEV-wagens

### Aanwijzingen voor de bestuurder op het display van het instrumentenpaneel

Er wordt een waarschuwing weergegeven wanneer er een fout optreedt of wanneer het Start-Stopsysteem wordt in- of uitgeschakeld.

#### "Motor handmatig starten"

- Deze aanwijzing wordt weergegeven wanneer het start-stopsysteem de motor **niet** opnieuw kan starten.

Dit kan twee redenen hebben: het bestuurder-sportier werd geopend of de bestuurder heeft zijn/haar veiligheidsgordel losgemaakt.

#### "Start-stopsysteem: storing! Functie niet beschikbaar"

- Er is een storing opgetreden in het start-stop-systeem. Rijd naar een gespecialiseerde werkplaats om de storing te laten repareren.

## Schakelbak

### Schakelen

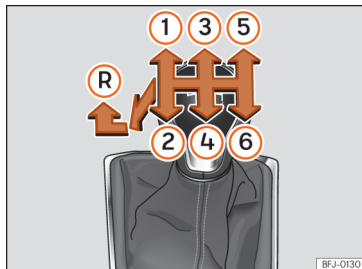

**Afb. 123** Schakelschema van handgeschakelde 6-versnellingsbak.

In de versnellingshendel zijn de standen van de versnellingen aangeduid »» **afb. 123**.

- Trap de koppeling volledig in.
- Zet de versnellingshendel in de gewenste stand.
- Laat de koppeling los.

#### De achteruitversnelling inschakelen

Schakel de achteruitversnelling enkel in wanneer de wagen stilstaat.

- Trap de koppeling volledig in.
- Druk de versnellingshendel in neutrale stand omlaag, beweeg hem dan helemaal naar links en daarna naar voren om de achteruitversnelling »» **afb. 123** (R) te selecteren.
- Laat de koppeling los.

#### Terugschakelen

Tijdens het rijden moet u altijd geleidelijk terugschakelen. Schakel dus telkens één versnelling lager wanneer het motortoerental niet te hoog is »» **Δ**. Het terugschakelen waarbij één of meer versnellingen worden overgeslagen bij hoge snelheden of hoge toerentallen kan de koppeling en versnellingsbak beschadigen, zelfs als de koppelpedaal nog wordt ingetrap »» **⊖**.

#### **⚠ WAARSCHUWING**

**Indien de motor draait, gaat de wagen bewegen zodra een versnelling is gekozen en het koppelpedaal wordt gelost. Dit is ook het geval als de parkeerrem wordt ingeschakeld.**

- Kies nooit de achteruit terwijl de wagen in beweging is.

#### **⚠ WAARSCHUWING**

**Als u naar een te lage versnelling schakelt, kunt u de controle over de wagen verliezen en bestaat er gevaar voor ongelukken en ernstig letsel.**

**! LET OP**

Indien u een te lage versnelling kiest terwijl u rijdt met hoge snelheid of hoog toeren-tal, kan dit de koppeling en versnellingsbak aanzienlijk beschadigen. Dit is zelfs het geval indien u het koppelingspedaal ingedrukt houdt.

**! LET OP**

Houd rekening met het volgende om schade en vroegtijdige slijtage te voorkomen:

- Leg uw hand niet op de versnellingshendel tijdens het rijden. De druk die uw hand uitoefent wordt overgebracht op de schakelgaf-fels.
- Laat uw voet niet op het koppelingspedaal rusten; hoewel de kracht die dan daarop wordt uitgeoefend slechts klein is, kan die toch leiden tot vroegtijdige slijtage van de koppelingsplaat. Gebruik de voetenruimte zolang u niet schakelt.
- Let erop dat de wagen volledig stilstaat voordat u de achteruitversnelling inschakelt.
- Trap het koppelingspedaal altijd volledig in bij het schakelen.
- Houd de wagen niet in stilstand op een hel-ling door de "voet op de koppeling te hou-den" met draaiende motor.

## Automatische versnellingsbak DSG

### Inleiding tot thema

De wagen is met een schakelbak met elektroni-sche regeling uitgerust. De krachtoverbrenging tussen motor en versnellingsbak gebeurt via twee onafhankelijke koppelingen. Deze vervan-gen de koppelomvormer van gebruikelijke auto-matische transmissies en maken het accelere-ren van de wagen zonder merkbare trekkrach-tonderbreking mogelijk.

Met behulp van het **Tiptronic**-systeem kunnen de versnellingen ook *handmatig* worden ge-schakeld » pag. 188, *Versnellingen schake-len in Tiptronic-stand*.

### Standen van de schakelknop



**Afb. 124** In de middenconsole: keuzehendel.

De keuzehendelstand wordt weergegeven doordat het betreffende teken oplicht. Op het scherm met de standen van de schakelbak **M**, **D**, **S** en **E** (wanneer in profiel **Individual** de motor in instelling **Eco** » pag. 194 is gese-lecteerd) wordt ook de geschakelde versnelling weergegeven.

### P – Parkeervergrendeling

Wanneer u drukt op de knop **P** worden de aangedreven wielen geblokkeerd. U mag en-kel drukken op **P** wanneer de wagen stilstaat » » **!**.

Om op de knop **P** te drukken, moet u tegelijk het rempedaal intrappen.

### R – Achteruitversnelling

De achteruitversnelling mag alleen bij stil-staande wagen en bij stationair draaiende mo-tor worden ingeschakeld » » **!**.

Om de achteruitversnelling in te schakelen (**R**), moet u tegelijk het rempedaal intrappen. Met ingeschakeld contact gaan de achteruitrijlich-ten branden bij het inschakelen van de achter-uitversnelling **R**.

### N – Vrije stand

In deze stand staat de versnelling in de vrij.

Trap het rempedaal in om de hendel van stand **N** naar **D/S** te brengen bij snelheden onder 3 km/u (2 mpu) of bij stilstaande wagen » » **!**.

## D/S – Permanente stand voor vooruitversnelling

In de stand **D/S** kan de versnelling worden bediend in de stand normaal (**D**) of sportief (**S**). Om de sportieve stand **S** te kiezen, duwt u de hendel naar achteren. Door deze nogmaals te verplaatsen, keert u terug naar de stand normaal **D**. Op het display in het instrumentenpaneel wordt de gekozen stand aangegeven.

In de **stand normaal (D)** kiest de versnellingsbak de optimale verhouding. Dit hangt af van de motorbelasting, de rijsnelheid en het dynamische regelprogramma (DRP).

De **sportstand (S)** moet worden gekozen voor een sportieve rijstijl. Het vermogen van de motor wordt maximaal benut. Bij het accelereren kan het schakelen opgemerkt worden.

Onder bepaalde omstandigheden (bijv. op bergwegen) kan het beter zijn om tijdelijk de tiptronic-functie in te schakelen » pag. 188, om de versnelling aan de wegomstandigheden aan te passen.

### ⚠ WAARSCHUWING

- Zorg ervoor dat u bij stilstaande wagen niet het gaspedaal intrapt. De wagen gaat direct rijden, ook wanneer de parkeerrem is vastgezet – gevaar voor ongelukken!
- Nooit tijdens het rijden de hendel in stand R zetten. Anders bestaat er gevaar voor ongelukken of storingen.

- Bij draaiende motor en met de hendel in een willekeurige stand is het nodig om het rempedaal ingetrapt te houden, omdat ook bij stationair toerental de krachtoverbrenging niet helemaal wordt onderbroken.
- Tijdens het selecteren van een versnelling met stilstaande wagen en draaiende motor mag niet geaccelereerd worden. Anders bestaat er gevaar voor ongeval.
- De bestuurder mag de wagen nooit verlaten met draaiende motor en gekozen versnelling. Schakel de elektronische parkeerrem in en plaats de parkeervergrendeling (P).

### i Let op

- Als u tijdens het rijden per ongeluk naar stand N hebt geschakeld, moet u het gas loslaten en wachten totdat de motor weer op stationair toerental draait voordat u rijstand D of S inschakelt.
- Als de voeding wordt onderbroken met actieve parkeervergrendeling P, kan de hendel niet meer worden verplaatst. In dit geval moet u de noodontgrendelprocedure uitvoeren. Roep daarvoor de hulp in van gespecialiseerd personeel.

### i Let op

- Als u een rijstand heeft gekozen maar de wagen noch vooruit, noch achteruit rijdt, ga dan als volgt te werk:
  - Wanneer de wagen niet in de gewenste richting beweegt, is de rijstand mogelijk niet juist ingesteld door het systeem. Trap het rempedaal in en selecteer de rijstand opnieuw.
  - Indien de wagen dan nog altijd niet in de gewenste richting gaat, is er een storing in het systeem. Vraag hulp aan een specialist en laat het systeem nakijken.

## Versnellingen schakelen in Tiptronic-stand

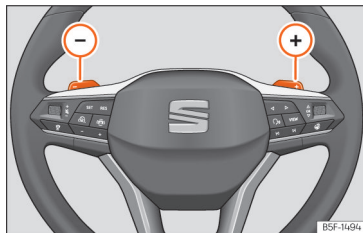

**Afb. 125** Stuur- hendels voor automatisch schakelen.

In wagens met een automatische transmissie kunt u met het Tiptronic-systeem handmatig schakelen.

Als u het Tiptronic-programma selecteert, wordt de momenteel gekozen rijdstand aangehouden. Dit is mogelijk als het systeem niet automatisch van rijdstand verandert vanwege de verkeerssituatie van dat moment.

### Bediening van Tiptronic met peddels op het stuur

De peddels kunnen worden gebruikt als de keuzehendel in de stand **D/S** staat.

- Druk op de peddel (+) om op te schakelen » » **afb. 125.**
- Druk op de peddel (-) om terug te schakelen.
- Om de Tiptronic-stand te verlaten, trekt u de peddel gedurende ongeveer 1 seconde naar het stuur.

Om de Tiptronic-functie onbepert actief te houden, zet u de keuzehendel in stand **S**. Indien de keuzehendel zich in stand **D** bevindt en de peddels worden enige tijd niet bediend, wordt de Tiptronic-functie automatisch verlaten.

### ! LET OP

- **Indien bij het accelereren geen hogere versnelling wordt geselecteerd, wordt automatisch geschakeld even voordat het maximaal toegestane toerental is bereikt.**
- **Wordt een lagere versnelling gekozen, dan zal het systeem niet schakelen tot wordt vastgesteld dat de motor het maximale toerental niet zal bereiken.**

### Rijden met automatische versnellingsbak

Het op- en terugschakelen gebeurt automatisch.

De motor kan enkel worden gestart met hendel in stand **N** en de knop **P** moet branden (de parkeervergrendeling blijft actief).

#### Bergaf rijden

In bepaalde omstandigheden kan het voordelig zijn om de Tiptronic-stand te gebruiken om de verhouding handmatig te selecteren volgens de rijomstandigheden » » **Δ.**

#### Stoppen/parkeren

Om te parkeren op een vlakke ondergrond volstaat het om te drukken op de knop **P** » » **afb. 124.** Op hellingen moet eerst de parkeerrem worden ingeschakeld en vervolgens worden gedrukt op **P**.

Als het portier aan bestuurderszijde wordt geopend zonder dat de knop **P** werd ingedrukt, kan de wagen weggrollen. De volgende waarschuwing verschijnt op het display van het instrumentenpaneel: **⚠ Versnellingsbak: keuzehendel in rijdstand!** Er klinkt ook een zoemtoon.

#### Bergaf stoppen

Trap *altijd* het rempedaal flink in om te voorkomen dat de wagen wegrolt; schakel indien nodig de elektronische parkeerrem in » » **Δ.**

Accelereer **niet** in een rijdstand om te voorkomen dat de wagen naar beneden rolt » » **⊕.**

#### Bergop wegrijden met Auto Hold-functie

- Bij ingeschakelde rijdstand haalt u uw voet van het rempedaal en geeft u voorzichtig gas.

#### Bergop wegrijden zonder Auto Hold-functie

- Trek aan de knop van de elektronische parkeerrem.
- Bij ingeschakelde rijdstand geeft u gedoseerd gas en drukt u op de knop van de elektronische parkeerrem.

**⚠ WAARSCHUWING**

Neem steeds de veiligheidsaanwijzingen  
 » » ⚠ in *Standen van de schakelknop* op pag. 188 in acht.

- Laat de remmen niet aanlopen en trap het rempedaal niet te vaak of te lang in, anders worden de remmen warm. Hierdoor kan het remvermogen aanzienlijk verminderen, de remweg toenemen of het remsysteem zelfs helemaal beschadigd raken.
- Wanneer u op hellingen moet stoppen, de wagen met het rempedaal of de parkeerrem tegenhouden.

**! LET OP**

- Bij het stoppen op hellingen niet proberen om bij ingeschakelde rijstand en door gas geven het weggrollen van de wagen te verhinderen. Dit kan de automatische versnellingsbak opwarmen en beschadigen.
- Als u de wagen met afgezette motor en de hendel in stand N laat rollen, wordt de automatische transmissie beschadigd, omdat deze dan niet wordt gesmeerd.
- In bepaalde rijomstandigheden of verkeerssituaties kan de versnellingsbak warm worden en beschadigd raken! Als het controlelampje  oplicht, stop de wagen dan zodra daartoe de mogelijkheid bestaat en wacht totdat de transmissie is afgekoeld » » pag. 192.

- Indien de versnellingsbak werkt met het noodprogramma, laat de storing dan zo snel mogelijk repareren in een gespecialiseerde werkplaats.

**Kickdown**

Met de kickdown kan met de versnellingsbak in de stand **D, S** of in de Tiptronic-stand maximaal geaccelereerd worden.

Door het gaspedaal helemaal in te trappen wordt teruggeschakeld naargelang de snelheid en het motortoerental. Zo profiteert u maximaal van de acceleratie van de wagen » » ⚠.

Het schakelen naar een versnelling hoger mag pas gebeuren wanneer het vooraf vastgelegde maximale toerental is bereikt.

**⚠ WAARSCHUWING**

Let op dat bij glad wegdek de aangedreven wielen kunnen doorslippen als de kickdown wordt bediend – slipgevaar!

**Launch-control-programma**

Het Launch-control-programma maakt een maximale acceleratie mogelijk.

*Voorwaarde:* de motor heeft de bedrijfstemperatuur bereikt en het stuurwiel is niet gedraaid.

Het Launch control-motortoerental is bij benzine- en dieselmotoren verschillend.

Om de Launch-control te gebruiken, moet de tractiecontrole (ASR) worden uitgeschakeld of de stand ESC Sport worden geactiveerd, door middel van het menu van het infotainmentsysteem: druk op de functietoets  > **Hulpsystemen > Smart Assistants**. Het controlelampje  blijft branden.

- Met uw linkervoet het rempedaal intrappen en ten minste 1 seconde ingetrapt houden.
- Plaats de keuzehendel in de stand **S** of Tiptronic, of kies het rijprofiel **Sport** van Drive Profile.
- Trap met de rechervoet het gaspedaal volledig of naar kickdown-stand in. Er wordt een motortoerental van ongeveer **2.000 tpm** tot **4.000 tpm** ingesteld, afhankelijk van de motorversie.
- Linkervoet van het rempedaal halen. De wagen gaat rijden met de maximale acceleratie.

**⚠ WAARSCHUWING**

- Pas uw rijstijl altijd aan de verkeerssituatie aan.
- De Launch-control alleen gebruiken wanneer de weg- en verkeersomstandigheden dit toelaten en andere verkeersdeelnemers door uw rijstijl en het acceleratievermogen van de wagen niet worden gehinderd of in gevaar gebracht.



- Let erop dat de ESC ingeschakeld blijft. Houd er wel rekening mee dat bij uitgeschakeld(e) ASR en ESC de wielen kunnen door draaien en de wagen kan uitbreken - slipgevaar! Gevaar voor ongevallen!
- Nadat u begint te rijden, moet u de ASR activeren of de modus "sport" van de ESC opnieuw deactiveren via het infotainment-systeem: functietoets  > Hulpsystemen > Smart Assistants.

### Let op

- Het is mogelijk dat na het dynamisch rijden door gebruik van het launch-controlprogramma de temperatuur van de katalysator of versnellingsbak flink is opgelopen. In dat geval is het programma mogelijk enkele minuten niet beschikbaar. Na afkoeling kan het programma opnieuw gebruikt worden.
- Bij accelereren met het Launch-control-programma worden alle wagenonderdelen sterk belast. Dit kan tot hogere slijtage leiden.

### Inertiestand

Met de inertiestand kunnen bepaalde trajecten worden afgelegd zonder het gaspedaal te gebruiken, zodat brandstof wordt bespaard. Gebruik de inertiestand om de wagen op voorhand "te laten uitrollen".

### Inertiestand activeren

Voertuigen met verbrandingsmotor (geen PHEV, geen mHEV):

- De functie is alleen beschikbaar als het rijprofiel "Eco" is geselecteerd, wanneer het gaspedaal niet wordt ingetrapd en bij snelheden tussen 7 en 130 km/u (tussen 4 en 80 mpu).

- Als u bij het rijden onder ongeveer 22 km/u (ongeveer 14 mpu) op de rem trapt met de bedoeling om te stoppen, kan de motor worden uitgeschakeld en uitgeschakeld blijven tot de auto tot stilstand is gekomen. Het systeem kan de motor automatisch starten om de stroomvoorziening van het elektrische systeem te garanderen of om zelf te starten.

Voertuigen met mild hybrid-motor (mHEV):

- De functie is alleen beschikbaar als het rijprofiel "Eco" of "Comfort" is geselecteerd, wanneer het gaspedaal niet wordt ingetrapd en bij snelheden tussen 7 en 160 km/u (tussen 4 en 99 mpu).

- Als u remt en de auto vertraagt tot onder ongeveer 40 km/u (ongeveer 25 mpu), wordt de motor uitgeschakeld totdat de auto tot stilstand is gekomen. Het systeem kan de motor automatisch starten om de stroomvoorziening van het elektrische systeem te garanderen of om zelf te starten.

- Als u in de inertiestand op de rem trapt om te stoppen boven ongeveer 40 km/u (ongeveer 25 mpu), wordt deze stand onderbroken en start de motor.

- Wanneer u stopt zonder te remmen, start de motor automatisch opnieuw op minimale snelheid om manoeuvreren mogelijk te maken.

### Inertiestand starten en annuleren

Starten:

1. Selecteer het rijprofiel "Eco".  
**Of** selecteer voor mHEV-voertuigen het rijprofiel "Comfort".
2. Haal de voet van het gaspedaal. De motor wordt ontkoppeld en draait stationair. Het voertuig rijdt zonder het remeffect van de motor. De motor kan worden uitgeschakeld in voertuigen met mHEV-systeem.

De inertiestand annuleren:

1. Trap het gaspedaal in.  
**Ofwel** trek u de hefboom van de automatische versnellingsbak (*paddle*) naar het stuur.

### WAARSCHUWING

- Als de inertiestand is geactiveerd, houd er dan rekening mee dat bij het naderen van een obstakel de wagen niet op normale wijze vertraagt – gevaar van ongelukken!
- Bij gebruik van de inertiestand in een af-daling, kan de snelheid van de wagen toenemen – gevaar van ongelukken!
- Als anderen met uw wagen rijden, waarschuw ze dan voor de inertiestand.

**! LET OP**

De werking van de inertiestand in combinatie met hybride motoren (mHEV en PHEV) kan leiden tot een uitschakeling van de verbrandingsmotor.

**! LET OP**

Bij hellingen van meer dan 15% wordt de inertiestand automatisch uitgeschakeld.

**Oplossing van problemen****! De motor slaat niet aan**

Het controlelampje gaat groen branden.

Het rempedaal is niet ingetrapt, bijv. wanneer wordt geprobeerd de stand van de keuzehendel te wijzigen.

- Trap het rempedaal in om een rijstand te selecteren.

Aanwijzingen op het display in het instrumentenpaneel:

**Koppeling****! Koppeling oververhit! Stop!**

- De koppeling is oververhit en kan beschadigd raken. Stop de wagen en wacht tot de transmissie afkoelt met stationair draaiende motor; druk op de knop **P** voor parkeervergrendeling. Zodra het controlelampje dooft en de aanwij-

zing voor de bestuurder verdwijnt, gaat u naar een gespecialiseerde werkplaats om het defect te laten verhelpen. Indien ze niet doven, rijd dan niet verder. Roep de hulp in van gespecialiseerd personeel.

**Storingen aan de versnellingsbak****! Versnellingsbak: storing! Zet de wagen stil en plaats de keuzehendel in de stand P**

- Er is een storing opgetreden in de versnellingsbak. Breng de wagen tot stilstand op een veilige plek en rijd niet verder. Roep de hulp in van gespecialiseerd personeel.

**! Versnellingsbak: storing in het systeem! U kunt door blijven rijden**

- Wacht niet te lang met naar een gespecialiseerde werkplaats te gaan om de storing te laten verhelpen.

**! Versnellingsbak: storing in het systeem! U kunt doorrijden met beperkingen. Achteruit niet beschikbaar**

- Rijd naar een gespecialiseerde werkplaats om de storing te laten repareren.

**! Versnellingsbak: storing in het systeem! U kunt doorrijden in de stand D totdat de motor wordt afgezet**

- Breng de wagen op een veilige plek tot stilstand. Roep de hulp in van gespecialiseerd personeel.

**! Versnellingsbak: oververhit. Pas uw rijstijl aan**

- Rijd voorzichtig verder. Wanneer het lampje uitgaat, kunt u verder rijden op normale wijze.

**! Versnellingsbak: trap de rem in en kies een rijstand**

- Als de storing het gevolg is van de temperatuur in de versnellingsbak, wordt via een aanwijzing voor de bestuurder gemeld wanneer de transmissie weer is afgekoeld.

**Noodprogramma**

Als in het display in het instrumentenpaneel alle standen van de versnellingsbak tegen een lichte achtergrond worden weergegeven, dan is er een storing opgetreden in het systeem en werkt de automatische transmissie in het noodprogramma. Er kan nog steeds met de auto gereden worden, maar dan wel met een lagere snelheid en niet meer in alle rijstanden. Het is zelfs mogelijk dat **niet meer achteruit kan worden gereden**.

**Noodontgrendeling van de parkeervergrendeling**

Indien bij een storing van de energievoorziening (bijv. 12 volt accu leeg) de wagen gesleept moet worden, kan een noodontgrendeling van de parkeervergrendeling plaatsvinden. Roep daarvoor de hulp in van gespecialiseerd personeel.

## Rijden op hellingen

### Bergafdaalhelp

Naargelang de helling en met de versnellingsbak in stand **D/S** wordt bij het intrappen van de rem de bergafdaalhelp geactiveerd. Er wordt dan geschakeld naar een lagere versnelling.

Binnen de logische grenzen probeert de bergafdaalhelp de voor het afdalen gekozen snelheid aan te houden. Het kan eventueel noodzakelijk zijn de snelheid met de rem te corrigeren.

De bergafdaalhelp kan enkel reduceren tot de 3e versnelling. Op steile hellingen is het mogelijk dat u moet schakelen naar Tiptronic-stand en zo handmatig terugschakelt tot 2e of 1e versnelling, om gebruik te maken van de motorrem en het remsysteem niet te overbelasten.

Zodra de helling minder steil wordt of het gaspedaal wordt ingetrapt, schakelt de bergafdaalhelp weer uit.

Bij wagens met snelheidsregelsysteem **» pag. 205** wordt bij het instellen van de snelheid ook de bergafdaalhelp geactiveerd.

#### WAARSCHUWING

**De bergafdaalhelp is niet verder beschikbaar dan bepaald door de grenzen van de natuurkundige wetten. Daardoor kan deze niet onder alle omstandigheden de snelheid constant houden. Blijf altijd paraat om zelf te remmen!**

## Stuur

### Informatie met betrekking tot de stuurinrichting

Om pogingen tot diefstal van de wagen te voorkomen, wordt aangeraden de stuurkolom vóór het uitstappen te vergrendelen met het stuurslot.

#### Stuurinrichting

In wagens met elektromechanische stuurinrichting wordt de sturbekrachtiging automatisch afgestemd op de rijnsnelheid, de draaihoek van het stuur en de oriëntatie van de wielen. De elektromechanische stuurinrichting werkt alleen bij draaiende motor.

Indien de elektromechanische stuurinrichting niet correct of helemaal niet werkt, moet veel meer kracht worden toegepast om het stuurwiel te bewegen.

#### Progressieve sturbekrachtiging

Naargelang de uitrusting kan de auto een progressieve stuurinrichting bevatten.

In het *stadsverkeer* moet niet zoveel gedraaid worden als bij het parkeren, manoeuvreren of bij het nemen van zeer scherpe bochten.

Op de *hoofdweg of snelweg* geeft de progressieve stuurinrichting, bijv. in de bochten, een sportiever, directer en veel dynamischer gevoel aan het stuurwiel.

#### Tegenstuurhulp

De hulp ondersteunt de bestuurder in kritische situaties. Het systeem beveelt het draaien van het stuur aan om een corrigerend manoeuvre uit te voeren (tegensturing) en draait het stuur lichtjes om slippen te vermijden **»** .

#### WAARSCHUWING

**De tegenstuurhulp is een hulpfunctie voor kritische situaties. Het is echter de taak van de bestuurder om de controle over het stuur op ieder moment te behouden.**

### Oplossing van problemen

#### Storing in de stuurinrichting

Het waarschuwingslampje gaat rood branden.

Er is een storing in de elektromechanische stuurinrichting.

-  **Rijd niet verder!** Roep de hulp in van gespecialiseerd personeel.
- Laat de wagen niet slepen op zijn eigen wielen.

#### Storing in de stuurinrichting

Het controlelampje gaat geel branden of knippen.

De stuurinrichting biedt meer weerstand of reageert gevoeliger dan normaal.

Het controlelampje **gaat branden en blijft in-geschakeld**:

- Zet de motor opnieuw aan en leg een korte afstand af met lage snelheid. Als het controlelampje blijft branden, neem dan contact op met een gespecialiseerde werkplaats.
- **OF**: de accu van 12 volt was losgekoppeld en werd opnieuw vastgemaakt. Leg een korte afstand af met lage snelheid.

Het controlelampje **knippert**:

- Draai het stuur een beetje naar de ene en andere kant.
- Schakel het contact uit en weer in.
- Houd rekening met de meldingen die worden getoond op het instrumentenpaneel.
- Indien het controlelampje blijft knipperen na inschakeling van het contact, mag u niet verder rijden. Roep de hulp in van gespecialiseerd personeel.

## Rijprofielen (SEAT Drive Profile)

### Inleiding tot thema

Met behulp van de rijprofielen kan de bestuurder verschillende kenmerken van de wagensystemen aanpassen aan de rij situatie op dat moment, het gewenste schakelcomfort en een zu-

nige rijstijl. Een aantal systemen die kunnen worden aangepast zijn de ophanging, stuurinrichting, motor en airconditioning.

Naargelang de uitrusting van de wagen kunnen diverse rijprofielen worden gekozen. De mate van invloed van de wagensystemen in de verschillende rijprofielen hangt af van de uitrusting van de wagen.

### Motor

Naargelang het gekozen profiel reageert de motor sneller of zachter bij het intrappen van het gaspedaal.

In wagens met automatische versnellingsbak wordt het moment van schakelen zodanig aangepast dat het bij lagere of hogere toerentallen komt te liggen. In **Eco**-profiel wordt gebruikgemaakt van de inertie om het brandstofverbruik te verlagen. De overige rijprofielen maken gebruik van de inertie wanneer de schakelknop niet in stand **S** staat en naargelang hoe het gaspedaal wordt losgelaten »» pag. 191. Wanneer de auto opnieuw wordt gestart, wordt de functie standaard geactiveerd om het verbruik te verminderen.

Bij een schakelbak past het **ECO**-profiel de aanbevelingen om te schakelen aan, om de bestuurder ertoe aan te zetten zuiniger te gaan rijden.

### Adaptieve onderstelregeling DCC

De DCC past de demping van de ophanging continue aan de kenmerken van het wegdek en de rij situatie (snelheid, versnelling en hoek van het stuurwiel) aan volgens het gekozen rijprofiel. Ze past ook het dynamische gedrag van de wagen aan, en verbetert de tractie in bochten en het draaivermogen. Binnen het profiel **Individual** kan ook de stand van de DCC worden gepersonaliseerd. Bij een storing in de DCC verschijnt op het display van het instrumentenpaneel het bericht: **Storing: instelling van de demping**.

### Stuur

De stuurbekrachtiging wijzigt haar werking en past zich aan het geselecteerde profiel aan, waardoor een beter gedrag voor elke situatie mogelijk wordt gemaakt.

### Airconditioning

De Climatronic kan in de **Eco**-stand op een lager verbruik werken.

### Automatische afstandsregeling (ACC)

De werking van de ACC varieert naargelang het rijprofiel, om een sportievere of zuinigere snelheidsaanpassing mogelijk te maken.

### PreCrash-systeem

Het PreCrash-systeem past zich aan volgens de geselecteerde configuratie »» pag. 56.

Het **Performance**-rijprofiel heeft specifieke instellingen die zijn afgestemd op de kenmerken van het rijden.

### Een rijprofiel selecteren

Het rijprofiel kan worden geselecteerd met ingeschakeld contact en stilstaande of rijdende wagen »» .

### Een rijprofiel selecteren

- Druk op de functietoets  > **Drive Profile**, de beschikbare profielen worden getoond.
- **OF**: Wanneer u met uitgeschakeld infotainmentsysteem drukt op het pictogram **Drive Profile**, worden de beschikbare rijprofielen getoond.

### Informatie over het rijprofiel tonen

- Om meer informatie over het geselecteerde rijprofiel weer te geven, drukt u op **Informatie** in het infotainmentsysteem.

### Kickdown

Het kickdown-systeem maakt een maximale acceleratie mogelijk »» pag. 189.

Als u in Drive Profile het **Eco**-profiel heeft gekozen en plankgas geeft, wordt het vermogen van de motor automatisch geregeld om maximaal te accelereren.

### WAARSCHUWING

Als het rijprofiel tijdens het rijden ingesteld wordt, kan dit de aandacht van het verkeer afleiden en een ongeval veroorzaken.

- **Altijd oplettend en met verantwoordelijkheidsbesef rijden.**

### Kenmerken van de rijprofielen

Het pictogram van het gekozen profiel wordt op ieder moment getoond centraal bovenaan op het instrumentenpaneel en op het scherm van het infotainmentsysteem wanneer het uitgeschakeld is.

Rijprofiel	Eigenschappen
 Eco	Zorgt ervoor dat de wagen zo min mogelijk brandstof verbruikt, passend bij een zuinige en milieubewuste rijstijl.
 Comfort	Everwichtig en comfortabel rijprofiel. De instelling van de componenten biedt een optimaal comfort, ideaal voor dagelijks gebruik en langere trajecten.
 Performance	Rijprofiel voor een sportieve, dynamische en precieze stijl. De instelling van de componenten biedt een harder stuurgedrag en directe respons van het onderstel en de motor.

Rijprofiel	Eigenschappen
 Individual	Gepersonaliseerd rijprofiel. In dit profiel kan de configuratie van het voertuig worden aangepast aan het door de gebruiker gewenste rijgedrag.

### WAARSCHUWING

De snelheid en rijstijl moeten altijd worden aangepast aan de omstandigheden van zicht, klimaat en verkeer.

### Let op

- **Ongeacht het rijprofiel dat is geselecteerd op het moment dat het contact wordt uitgeschakeld, worden alle systemen gestart in modus Comfort. Om een ander rijprofiel te kiezen, gebruikt u het scherm van het infotainmentsysteem.**
- **De snelheid en rijstijl moeten altijd worden aangepast aan de omstandigheden van zicht, klimaat en verkeer.**
- **Bij het rijden met aanhangwagen wordt gebruik van het ECO-profiel niet aanbevolen.**

## Remsysteem

### Informatie over de remmen

Tijdens de eerste 200 tot 300 km bieden **nieuwe remblokken** niet het maximale remvermogen en moeten ze nog worden "ingereden" >>> . **Tijdens het inrijden van de remblokken is de remafstand bij het plots of noodremmen langer** dan erna. Tijdens het inrijden moet u het volledig remmen en situaties waarin veel geremd moet worden, bijv. dicht bij andere voertuigen rijden, vermijden.

De **slijtage van de remblokken** is sterk afhankelijk van de gebruiksomstandigheden van de wagen en de rijstijl. Indien de wagen vaak gebruikt wordt in stadsverkeer, voor korte trajecten of een sportieve rijstijl, moet de dikte van de blokken regelmatig worden gecontroleerd in een gespecialiseerde werkplaats.

Indien u rijdt met **natte remmen**, bijvoorbeeld na het waden door een plas, bij intense regenval of na het wassen van de wagen, is het remvermogen mogelijk beperkt omdat de remschijven nat of in de winter zelfs bevroren zijn. De bestuurder moet klaar zijn om krachtiger te remmen.

Indien er een **zoutlaag is op de remschijven of -blokken**, is het remvermogen beperkt en neemt de remafstand toe. Indien u rijdt op wegen die met zout zijn bestrooid zonder enige

tijd te remmen, moet de zoutlaag worden afgeschuurd door enkele keren voorzichtig te remmen >>> .

Er zal meer **corrosie** aan de remschijven en meer **vuil** aan de remblokken zijn indien de wagen langere tijd niet wordt gebruikt of er niet veel kilometers mee wordt gereden. Indien er corrosie is, wordt het aanbevolen om de remschijven en -blokken schoon te maken door meermaals krachtig te remmen terwijl u met hoge snelheid rijdt. Let erop dat u andere voertuigen of weggebruikers niet in gevaar brengt >>> .

#### WAARSCHUWING

Indien u rijdt met versleten remblokken of een defect remsysteem, kunnen er zich ernstige ongevallen voordoen.

- Als u vermoedt dat de remblokken zijn versleten of het remsysteem defect is, wend u dan onmiddellijk tot een gespecialiseerde werkplaats om de remblokken te laten nakijken en zo nodig te laten vervangen.

#### WAARSCHUWING

Het remvermogen van de remblokken is aanvankelijk niet optimaal.

- Tijdens de eerste 300 km bieden nieuwe remblokken niet het maximale remvermogen en moeten ze nog worden "ingereden". Dit kan worden gecompenseerd door meer druk uit te oefenen op het rempedaal.

- Bij nieuwe remblokken moet u bijzonder voorzichtig rijden om het risico op ongevallen, ernstige letsels of verlies van controle over de wagen te vermijden.

- Wanneer de verkeerssituatie het toelaat, remt u met meer kracht om het remsysteem schoon te maken. Andere weggebruikers mogen daarbij niet in gevaar gebracht worden. Gevaar voor ongevallen!

- Tijdens het inrijden van de nieuwe remblokken mag u niet te dicht tegen andere voertuigen rijden en geen situaties uitlokken waarin vaak geremd moet worden.

#### WAARSCHUWING

Indien de remmen oververhit raken, daalt het remvermogen en neemt de remafstand toe.

- Bij het bergaf rijden worden de remmen vaak gebruikt en worden ze snel warm.
- Wanneer u begint aan een lang traject met steile helling omlaag, vermindert u de snelheid, schakelt u naar een lagere versnelling terug of kiest u een lagere rijstand. Op deze wijze maakt u gebruik van de remmende werking van de motor en belast u de remmen minder.
- Indien naderhand een voorspoiler, grote wieloppoort of andere accessoires worden gemonteerd, moet u ervoor zorgen dat de luchttoevoer naar de remmen niet wordt beperkt, aangezien het remsysteem anders te

warm kan worden. Houd ook rekening met de informatie over de remvloeistof >>> pag. 366.

### ⚠ WAARSCHUWING

Als de remmen nat of bevroren zijn, of bedekt zijn met een zoutlaag, dan remt de wagen later en neemt de remweg toe.

- Test de remmen voorzichtig.
- Droog de remmen en maak ze vrij van ijs en zout door meermaals voorzichtig te remmen indien de omstandigheden van het zicht, weer, wegdek en verkeer dit toelaten.

### ⚠ WAARSCHUWING

Bij automatisch gestarte remmanoeuvres kan het rempedaal automatisch bewegen in de richting van bediening. Plaats uw voet niet onder het rempedaal. Gevaar voor letsels!

### Let op

Nooit de rem laten "aanlopen" door het pedaal licht in te drukken als u niet werkelijk hoeft te remmen. Hierdoor kunnen de remmen opwarmen, waardoor de remweg en slijtage toenemen. Houd ook rekening met de belangrijke informatie over de remvloeistof >>> pag. 366.

### Let op

De remblokken moeten regelmatig visueel worden gecontroleerd via de openingen in de velgen of aan de onderzijde van de wagen. Indien nodig moeten de wielen worden gedemonteerd voor een grondigere controle. SEAT raadt u aan om daarvoor een SEAT-dealer te raadplegen.

### Oplossing van problemen

#### Storing in remsysteem

Het waarschuwingslampje gaat rood branden. Er kan ook een melding verschijnen.

#### Rijd niet verder!

- Laat het remsysteem door een gespecialiseerde werkplaats controleren.

#### Remvoeringslijtage-indicatie

Het controlelampje gaat geel branden.

De voorste remblokken zijn versleten.

- Raadpleeg onmiddellijk een gespecialiseerde werkplaats.
- Laat **alle** remblokken nakijken en zo nodig vervangen.

## Remhulpsystemen

### Informatie over de remhulpsystemen

De remhulpsystemen kunnen de bestuurder helpen in kritische rij- of remsituaties. De bestuurder draagt altijd de verantwoordelijkheid voor het veilig rijden >>> .

Tijdens de regeling door de remhulpsystemen kan het rempedaal bewegen of geluiden maken. U moet echter blijven remmen met de vereiste kracht en zo nodig het traject van de wagen controleren.

Naargelang de uitrusting kunnen in de wagen instellingen worden uitgevoerd voor de ESC en ASR.

- De ESC, ABS en ASR kunnen enkel juist werken indien de vier wielen zijn voorzien van de geschikte banden >>> .
- Bij een storing in het ABS vallen ook de ESC, ASR en EDS uit.

#### Elektronische stabiliseringscontrole (ESC)

De ESC beperkt het risico op slippen en verbetert de stabiliteit in bepaalde rijsituaties >>> .

#### Tractiecontrole (ASR)

De ASR vermindert de aandrijfkraft van de motor bij doordraaiende wielen en past de kracht aan de rijbaanomstandigheden aan. Daardoor wordt het weggrijden, accelereren en bergopwaarts rijden vergemakkelijkt >>> .

### Elektronische remkrachtverdeling (EBV)

De elektronische remkrachtverdeling (EBV) regelt de remkracht tussen de voor- en achteras. Het overmatig remmen van de achteras wordt vermeden en de wagen blijft stabiel tijdens het remmen.

### Antiblokkeersysteem (ABS)

Het ABS kan verhinderen dat de wielen blokkeren bij het remmen tot kort voor stilstand en helpt de bestuurder om de controle over het sturen en de wagen te behouden »» .

### Remkrachtassistent (BAS)

De remkrachtassistent (BAS) kan de remweg helpen verkorten. De remkrachtassistent versterkt de druk die de bestuurder in noodremsituaties op het rempedaal uitoefent.

### Elektronisch sperdifferentieel (EDS en XDS)

Het EDS remt doordraaiende wielen automatisch af en brengt de aandrijfkraft over op de andere aangedreven wielen.

De XDS verbetert de tractie door in te grijpen op de remmen en zo de acceleratie in bochten te optimaliseren.

### Vervolgongevalreductiesysteem

Het vervolgongevalreductiesysteem remt automatisch indien het airbagregelapparaat bij een ongeval een botsing detecteert.

Voorwaarden voor het automatisch remmen:

- De bestuurder trapt het gaspedaal niet in.

### Aanhangwagenstabilisator<sup>1)</sup>

Houd er rekening mee dat de wagen met aanhangwagen in het algemeen de neiging heeft om te gaan slingeren. Zodra de aanhanger de slinging overdraagt naar de wagen en dit wordt gedetecteerd door de ESC, reageert het systeem automatisch. Het trekkend voertuig remt dan af tot de slinging weer binnen de systeemlimiet valt en zo het geheel wordt gestabiliseerd »» pag. 331.

### Elektromechanische rembekrachtiger (eBKV)

Met ingeschakeld contact ondersteunt de elektromechanische rembekrachtiger (eBKV) de kracht van de voet door de druk te verhogen die de bestuurder uitoefent op het rempedaal »» . Wanneer een bestuurdershulpsysteem ingrijpt op de remmen, bijv. de ACC tijdens de regeling of een noodremming, kan het rempedaal automatisch bewegen.

Na uitschakeling van het contact wordt de elektromechanische rembekrachtiger geleidelijk afgebouwd. Indien de wagen nog steeds wordt tegengehouden met het rempedaal, worden meldingen getoond op het scherm van het instrumentenpaneel. In dat geval is de werking van de rembekrachtiger beperkt.

Zet de wagen na het stoppen stil zodat hij zich niet kan verplaatsen »» pag. 235.

### Gereguleerde toepassing van de remkracht<sup>2)</sup>

De geregelde toepassing van de remkracht combineert het remeffect van de elektrische motor bij de energierecuperatie met het mechanisch remmen door de bestuurder.

### WAARSCHUWING

De intelligente technologie van de remhulpsystemen kan de limieten opgelegd door de natuurkundige wetten niet overwinnen en werkt enkel binnen de eigen grenzen van de systemen. Met grote snelheid rijden op bevroren, gladde of natte wegen kan ertoe leiden dat de bestuurder de controle over het stuur verliest en de inzittenden ernstige letsels oplopen.

<sup>1)</sup> Afhankelijk van de uitvoering.

<sup>2)</sup> Geldig voor hybride wagens



- De snelheid en de rijstijl aanpassen aan het zicht, het weer, het wegdek en het verkeer. Neem geen enkel risico dat de veiligheid in gevaar kan brengen.
- Remhulpsystemen kunnen een ongeval niet vermijden indien u te dicht bij andere voertuigen rijdt.
- Gebruik altijd geschikte banden. De rijstabiliteit hangt af van de grip van de banden.

### ⚠ WAARSCHUWING

De doeltreffendheid van de ESC kan aanzienlijk worden beperkt indien componenten of systemen die de rijdynamiek beïnvloeden niet goed zijn onderhouden of niet juist werken. Dit is met name het geval indien wijzigingen zijn aangebracht aan de ophanging of combinaties van velgen en banden worden gebruikt die niet zijn goedgekeurd.

- Laat aanpassingen en wijzigingen aan de wagen enkel uitvoeren in een gespecialiseerde werkplaats.
- Gebruik altijd geschikte banden. De rijstabiliteit hangt af van de grip van de banden.

### ⚠ WAARSCHUWING

Indien u rijdt zonder rembekrachtiger of met beperkte werking van de rembekrachtiger, kan de remafstand aanzienlijk toenemen en kunnen er zich ernstige ongevallen voordoen.

- Indien de rembekrachtiger niet werkt, moet het rempedaal krachtiger worden ingetrapt, aangezien de remafstand toeneemt omdat er geen ondersteuning is door de rembekrachtiger.

### De ESC en ASR in- en uitschakelen

ESC wordt automatisch ingeschakeld wanneer de motor wordt aangezet en werkt enkel met draaiende motor; het bevat de systemen ABS, EDS en ASR.

De ASR-functie moet enkel uitgeschakeld worden in situaties waarin niet voldoende tractie wordt gehaald.

Naargelang de afwerking en versie bestaat de mogelijkheid om enkel ASR uit te schakelen of ESC in stand "Sport" te activeren.

#### De ASR uit- en inschakelen

- De TCS kan worden in- en uitgeschakeld in het infotainmentsysteem: druk op de functietoets  > **Hulpsystemen > Smart Assistants** >> pag. 42.

Bij uitgeschakelde TCS gaat tevens het controlelampje  branden in het instrumentenpaneel.

#### De ESC uit- en inschakelen in modus "Sport"

- De ESC in Sport-stand kan worden in- en uitgeschakeld in het infotainmentsysteem: druk op de functietoets  > **Hulpsystemen > Smart Assistants** >> pag. 42.

Bij ingeschakelde "Sport"-stand wordt het ingrijpen van de ESC om de wagen te stabiliseren en van de tractiecontrole (TCS) beperkt.

In wagens met vierwielaandrijving wordt de TCS volledig uitgeschakeld. Ook gaat het controlelampje  branden in het instrumentenpaneel.

### ⚠ WAARSCHUWING

U mag de ESC Sport alleen inschakelen wanneer de verkeerssituatie en vaardigheid van de bestuurder dit toelaten. Slijpgevaar!

- Met de ESC in Sport-stand is de stabiliserende werking beperkt om een sportiever rijgedrag mogelijk te maken. De wagen kan slijpen.

### Let op

Indien de ASR wordt uitgeschakeld of de "Sport"-stand wordt geselecteerd, wordt het snelheidsregelsysteem uitgezet.

## Oplossing van problemen

### De elektromechanische rembekrachtiger werkt niet

#### Rijd niet verder!

Het waarschuwinglampje gaat rood branden.

Eventueel verschijnt een melding. Trap het rempedaal krachtiger in, aangezien de remafstand toeneemt omdat er geen ondersteuning is door de rembekrachtiger.

- Roep onmiddellijk de hulp van vakmensen in.

### Er is een storing in de elektromechanische rembekrachtiger

Het controlelampje gaat geel branden.

Gedurende enkele seconden verschijnt een melding.

Bij het intrappen van het rempedaal kunnen er trillingen optreden. Trap het rempedaal krachtiger in, aangezien de remafstand toeneemt omdat er minder ondersteuning is door de rembekrachtiger.

- Raadpleeg een gespecialiseerde werkplaats.

### Het ABS werkt niet correct of helemaal niet

Het controlelampje gaat geel branden.

- Raadpleeg een gespecialiseerde werkplaats. De remmen van de wagen blijven werken zonder ABS.



### Regeling door de ASR of TCS bezig

Het controlelampje gaat geel knipperen.



### Storing in ESC

Het controlelampje gaat geel branden. De ESC is uitgeschakeld.

Er is een fout of storing.



- Schakel het contact uit en weer in.
- Leg indien nodig een kort traject af met 15-20 km/u (9-12 mpu).
- Als het controlelampje  blijft branden, neem dan contact op met een gespecialiseerde werkplaats.

### De remhulpsystemen maken geluid

Wanneer de beschreven remhulpsystemen ingrijpen, kunnen geluiden te horen zijn.



### WAARSCHUWING

- Bij inschakeling van het contact wordt de staat van het remsysteem en van de functies van de remassistent automatisch gecontroleerd. De controlelampjes gaan kort branden op het instrumentenpaneel en gaan dan weer uit. Indien een lampje permanent blijft branden, is er een storing. Vraag onmiddellijk hulp aan een technische dienst.
- Indien het waarschuwinglampje van het remsysteem  gaat branden samen met het controlelampje , werkt de regeling door

het ABS mogelijk niet. De achterwielen blokkeren dan sneller bij het remmen. Dit kan leiden tot verlies van controle over de wagen! Verminder indien mogelijk de snelheid en rij voorzichtig naar de dichtstbijzijnde gespecialiseerde werkplaats om het remsysteem te laten nakijken. Vermijd plots remmen en brueske manoeuvres tijdens dit traject.

- Indien het controlelampje  niet dooft of oplicht tijdens het rijden, betekent dit dat het ABS niet correct kan functioneren, niet beschikbaar is of niet zal ingrijpen bij het remmen. Zoek zo snel mogelijk een gespecialiseerde werkplaats op.

# Systemen ter ondersteuning van de bestuurder

## Algemene aanwijzingen

### Veiligheidsaanwijzingen

#### WAARSCHUWING

- De verantwoordelijkheid van het rijden blijft op ieder moment bij de bestuurder rusten. De rijhulpsystemen kunnen de opletendheid van de bestuurder nooit vervangen. Richt al uw aandacht op het rijden en wees voorbereid om wanneer nodig in te grijpen.
- Gebruik de rijhulpsystemen enkel wanneer de omstandigheden het toelaten. De rijstijl moet te allen tijde worden aangepast aan het zicht op de weg, de weersomstandigheden, het wegdek en het verkeer.
- Voor een juiste reactie van de rijhulpsystemen moeten de sensoren en camera's zonder beperkingen functioneren. Houd rekening met de aanwijzingen over sensoren en camera's in dit hoofdstuk.

#### Let op

- Houd tevens rekening met de specifieke normen van elk land, met name voor wat het rijden, vorming van een noodcorridor, veiligheidsafstand, snelheid, parkeerstand, stand van de wielen enz. betreft. De bestuurder is als enige verantwoordelijk voor de naleving van de specifieke voorschriften van het land in kwestie.
- De zone voor en rond de sensoren en camera's mag niet bedekt worden met stickers, bijkomende koplampen, kentekenplaten e.d., want dat kan de werking van de hulpsystemen beïnvloeden. Bij een verkeerde reparatie van de auto of structurele wijzigingen kan de werking van de hulpsystemen worden beïnvloed.
- Het repareren of afstellen van de sensoren en camera's vergt bijzondere kennis en gereedschap. Om die reden wordt het aanbevolen om naar een SEAT-dealer te gaan.

### Grenzen van het systeem

#### WAARSCHUWING

- De rijhulpsystemen mogen de natuurkundig bepaalde grenzen niet overschrijden. In sommige gevallen is een botsing mogelijk niet meer te vermijden.
- De waarschuwingen, meldingen en controlelampjes reageren mogelijk niet op tijd of op verkeerde wijze, bijv. indien een voertuig te snel nadert.
- De corrigerende ingrepen van rijhulpsystemen (bijv. correctie van het sturen of remmen) ontstaan mogelijk niet of vinden zelfs helemaal niet plaats, afhankelijk van de omstandigheden. Als bestuurder moet u klaar zijn om op ieder moment in te grijpen.

#### Let op

- Door de eigen grenzen van het systeem wat de detectie van de omgeving betreft, is het mogelijk dat de systemen niet op tijd of op ongewenste wijze waarschuwen/ingrijpen. Het kan tevens voorkomen dat de hulpsystemen een manoeuvre verkeerd interpreteren en de bestuurder daarom op onverwachte wijze waarschuwen.
- Indien met aanhangwagens wordt gereden, kunnen sommige hulpsystemen reageren met beperkingen, op ongewone wijze of niet beschikbaar zijn. Let op de aanwijzingen voor rijden met een aanhanger.

### Toets voor de bestuurdershulpsystemen



**Afb. 126** Linkerzijde van het multifunctiestuurwiel: toets voor de bestuurdershulpsystemen (naargelang het model).

De knop voor de bestuurdershulpsystemen bevindt zich op het multifunctiestuurwiel. Met deze toets kunnen de bestuurdershulpsystemen van het menu **Hulpsystemen** worden in- en uitgeschakeld.

- Druk op de toets  om het menu **Hulpsystemen** te openen.
- Kies het hulpsysteem in kwestie en schakel het in of uit. Een markering geeft aan dat het systeem ter ondersteuning van de bestuurder is geactiveerd.
- Bevestig vervolgens de selectie met de toets **OK** van het multifunctiestuurwiel.

De bestuurdershulpsystemen kunnen ook worden in- en uitgeschakeld in het infotainmentsysteem, in het menu van de wageninstellingen » pag. 42.

### Sensoren en camera's van rijhulpsystemen

#### Voorradar



**Afb. 127** In de voorbumper: radarsensor.

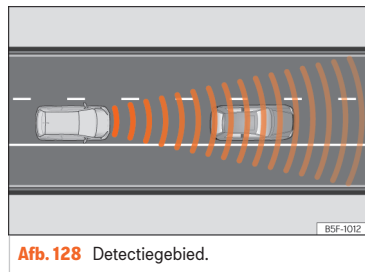

**Afb. 128** Detectiegebied.

In de voorbumper van de wagen kan een radarsensor gemonteerd zijn » **afb. 127**.

De voorradar detecteert voorwerpen in zijn detectiegebied » **afb. 128** en ondersteunt de functies van:

- Front Assist » pag. 219.
- Automatische afstandsregeling (ACC) » pag. 212.

De radar kan een bereik tot 120 m (400 voet) hebben, afhankelijk van de weg- en weersomstandigheden.

#### Automatisch uitschakelen van de ondersteunde functies

De sensor voorin wordt onder meer automatisch uitgeschakeld wanneer wordt gedetecteerd dat deze permanent is afgedekt. Dit kan bijvoorbeeld het geval zijn indien er een laagje sneeuw of ijs op ligt.

Bij uitschakeling van de sensor verschijnt op het instrumentenpaneel tijdelijk het bericht "**Bestuurdershulpsysteem nu beperkt. Sensoren voorin hebben geen zicht**" vergezeld van een geluidssignaal.

Omdat de sensoren voorin geen zicht hebben, verschijnen de lampjes van de functies ACC en Front Assist als permanent uitgeschakeld.

### ⚠ WAARSCHUWING

- De zichtbaarheid van de radarsensor kan worden belemmerd door vuil of omgevingsinvloeden zoals regen, mist, sneeuw, modder, stof, insecten enz.
- Reinig de zone van de sensor op de bumper volgens de aanwijzingen in >>> pag. 403, *Buitenkant reinigen*. Wanneer de radarsensor opnieuw juist detecteert, verdwijnt de melding van het scherm en de functies zijn weer beschikbaar.

### ⓘ LET OP

- Bij vuil of ontregeling van de radarsensor kan het Front Assist-systeem onnodige waarschuwingen zenden en ontoepasselijk ingrijpen op de remmen.
- De werking van de radar kan negatief beïnvloed worden in geval van sterke weerkaatsing van het uitgezonden signaal. Dit kan bijvoorbeeld het geval zijn in een gesloten par-

keerruimte, tunnels of wegens metalen voorwerpen (bijv. geleiderails of platen gebruikt bij werkzaamheden).

- De sensor kan bij een schok ontregeld worden. Dit kan de doeltreffendheid van het systeem beïnvloeden of de uitschakeling tot gevolg hebben. Indien u de indruk hebt dat de radarsensor beschadigd of niet goed afgesteld is, schakel dan de Front Assist- en ACC-functies uit om schade te vermijden. Laat hem in dat geval afstellen.

### Voorcamera

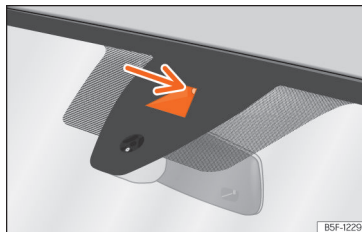

**Afb. 129** Op de voorruit: gezichtsveld van de rijstrookassistent.

Afhankelijk van de uitrusting van de wagen kan een voorcamera gemonteerd zijn in de voorbumper. Deze camera detecteert de grenzen (lijnen) van de rijstrook om de volgende functies te ondersteunen:

- Rijstrookbehoudassistent (Lane Assist) >>> pag. 223.
- Bestuurdershulpsysteem (Travel Assist) >>> pag. 225.
- Semi-automatische besturing wagen bij medisch noodgeval (Emergency assist) >>> pag. 230.

### Automatisch uitschakelen van de ondersteunde functies

De camera aan de voorkant wordt onder meer automatisch uitgeschakeld wanneer ze detecteert dat ze permanent bedekt is. Dit kan bijvoorbeeld het geval zijn indien er een laag sneeuw of ijs is.

Bij uitschakeling van de camera verschijnt op het instrumentenpaneel tijdelijk het bericht "**Bestuurdershulpsysteem nu beperkt. Sensoren voorin hebben geen zicht**" vergezeld van een geluidssignaal.

Omdat de sensoren voorin geen zicht hebben, verschijnt het lampje van de functies Lane Assist, Travel Assist en Verkeerstekenerkenning als permanent uitgeschakeld.

### ! LET OP

Om de werking van de systemen niet te beïnvloeden, moet het volgende in acht worden genomen:

- Reinig het gezichtsveld van de camera regelmatig en houd dit vrij van sneeuw en ijs;
- Dek het gezichtsveld van de camera niet af;
- Verifieer dat de voorruit bij het gezichtsveld van de camera niet beschadigd is.

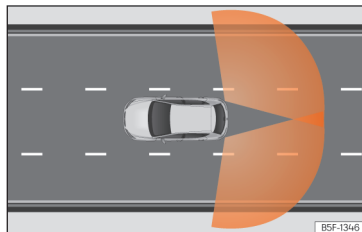

**Afb. 131** Detectiegebieden van de sensoren.

Op het display van het instrumentenpaneel verschijnt een bericht.

### Controlelampjes

- Rijstrookwisselhelp (Side Assist) niet beschikbaar
- Uitparkeerhelp (Rear Cross Traffic Alert) niet beschikbaar.
- Uitstapassistent (Exit Warning) niet beschikbaar.

### Achterradar



**Afb. 130** Achteraanzicht van de wagen: zones van de radarsensoren.

De achterste radarsensoren bevinden zich links en rechts achter de achterbumper en zijn niet zichtbaar aan de buitenzijde »» **afb. 130**. De sensoren bewaken het gebied van de dode hoek en het verkeer aan de achterzijde van de wagen »» **afb. 131**.

Functies die worden ondersteund:

- Rijstrookwisselhelp (Side Assist) »» pag. 232
- Uitparkeerassistent (Rear Cross Traffic Alert) »» pag. 254
- Uitstapassistent (Exit Warning) »» pag. 255.

### Automatisch uitschakelen van de ondersteunde functies

De radarsensoren achterin worden o.m. automatisch uitgeschakeld wanneer wordt gedetecteerd dat een van de sensoren permanent is afgedekt. Dit kan bijv. het geval zijn indien er voor de sensoren een laag sneeuw of ijs is.

### ! LET OP

- De radarsensoren van de achterbumper kunnen beschadigd of verschoven worden indien ze een slag krijgen, bijv. bij het in- of uitparkeren. Als gevolg hiervan kan het systeem automatisch worden uitgeschakeld of minstens de werking ervan verstoord worden.
- Om de juiste werking van de radarsensoren te garanderen, houdt u de achterbumper vrij van sneeuw en ijs, en dekt u hem niet af.
- De achterbumper mag enkel gelakt worden met door SEAT goedgekeurde laksoorten. Indien andere laksoorten worden gebruikt, kan de rijstrookwisselhelp mogelijk enkel beperkt of verkeerd werken.
- De zichtbaarheid van de radarsensoren kan belemmerd worden door bijv. bladeren, sneeuw, dichte mist of vuil. Reinig de zone voor de sensoren.

- Gebruik de rijstrookwisselhulp of uitparkeerhulp nooit indien de radarsensoren vuil zijn.
- De werking van de radar kan ook beperkt worden indien het zicht wordt gehinderd door voorwerpen als fietsendragers of dakdragersystemen.

### Ultrasoonsensoren

In de bumpers zijn ultrasoonsensoren geïntegreerd om de volgende functies uit te voeren:

- Park Assist >>> pag. 245.
- Parkeerhulp Plus >>> pag. 241.
- Hulp bij het achteruit parkeren >>> pag. 244.

#### ! LET OP

- Schade aan de radiatorgrille, bumpers, wielkast en onderzijde van de wagen kan de oriëntatie van de sensoren wijzigen. Dit kan weer invloed hebben op de werking van de parkeerhulp. Laat de wagen door een gespecialiseerde werkplaats repareren.
- Een kentekenplaat of kentekenplaathouder met afmetingen die groter zijn dan de opening voor de kentekenplaat, of een gebogen of vervormde kentekenplaat kan ertoe leiden dat er verkeerde detecties plaatsvinden of de sensoren zicht verliezen.

#### i Let op

- Om een degelijke werking te garanderen, houdt u de sensoren schoon, ijs- en sneeuwvrij en plakt u er niets op.
- Bij het schoonmaken met hogedrukreinigers of dampstralers alleen kort direct op de sensoren sproeien en altijd een afstand van meer dan 10 cm aanhouden.
- Bepaalde accessoires die vooraan op de auto gemonteerd zijn, zoals een kentekenplaathouder met reclame, kunnen de werking van de parkeerhulp verstoren.

### Achtercamera

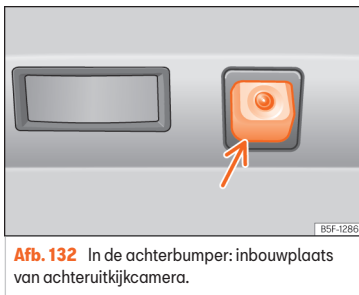

**Afb. 132** In de achterbumper: inbouwplaats van achteruitkijkcamera.

Een in de achterbumper ingebouwde camera helpt de bestuurder bij het achteruit parkeren of manoeuvreren. Zo wordt de volgende functie ondersteund:

- Achteruitrijcamera (Rear View) >>> pag. 251.

#### ! WAARSCHUWING

De plaatsing van een kentekenplaathouder kan de weergave op het scherm verstoren, aangezien het gezichtsveld van de camera mogelijk op die manier beperkt wordt.

#### ! LET OP

- Om een degelijke werking van het systeem te garanderen, houdt u de camera schoon, ijs- en sneeuwvrij en plakt u er niets op.
- Gebruik nooit schurende schoonmaakmiddelen voor het schoonmaken van de lens.
- Gebruik nooit lauw of warm water voor het verwijderen van sneeuw of ijs van de ruiten en buitenspiegels. Anders kan de lens beschadigd raken.

## Snelheidsregelsysteem

### Inleiding tot thema

Het snelheidsregelsysteem (SRS) helpt een constante snelheid aan te houden die door u is ingesteld.

#### Snelheidsbereik

Het snelheidsregelsysteem is beschikbaar wanneer u vooruit rijdt met een snelheid hoger dan ongeveer 20 km/u (15 mpu).

### Rijden met snelheidsregelsysteem

De opgeslagen snelheid kan op ieder moment worden overschreden, bijv. om in te halen. De regeling wordt onderbroken tijdens het accelereren en wordt vervolgens hervat met de opgeslagen snelheid.

### Aanwijzingen op het scherm

Wanneer het snelheidsregelsysteem ingeschakeld is, worden op het scherm van het instrumentenpaneel de opgeslagen snelheid en staat van het systeem getoond:

 Gaat grijs branden.  
Het snelheidsregelsysteem is ingeschakeld, maar de regeling is niet actief.

 Gaat groen branden.  
Het snelheidsregelsysteem is ingeschakeld en de regeling is actief.

Indien geen snelheid opgeslagen is, verschijnt op het scherm van het instrumentenpaneel --- in plaats van de snelheid.

### Schakelen

Zodra het koppelingspedaal wordt ingetrapt, wordt de regeling onderbroken. Ze wordt weer hervat wanneer er wordt geschakeld.

### Hellingen afrijden

Schakel terug voordat u een lange helling afrijdt. Op deze wijze maakt u gebruik van de remmende werking van de motor en belast u de remmen minder.

De auto kan de opgeslagen snelheid niet in alle rijtsituaties aanhouden. Blijf altijd paraat om de auto op elk ogenblik te remmen.

### WAARSCHUWING

Indien u niet op een voldoende veilige afstand en een met constante snelheid kunt rijden, kan het gebruik van het snelheidsregelsysteem leiden tot ongevallen en ernstige letsels.

- Gebruik het snelheidsregelsysteem nooit in druk verkeer, indien niet voldoende afstand beschikbaar is, op steile, bochtige of gladde wegen (bijv. bij sneeuw, ijs, regen of losse steentjes) of wanneer het wegdek overstroomd is.
- Gebruik het snelheidsregelsysteem enkel op geasfalteerde en verharde wegen.
- Pas de snelheid en veiligheidsafstand steeds aan de voorligger aan afhankelijk van het zicht, het weer, het wegdek en het verkeer.
- Schakel het snelheidsregelsysteem na gebruik uit om te vermijden dat de snelheid ongewenst wordt geregeld.

- Het gebruik van een eerder opgeslagen snelheid is gevaarlijk wanneer die te hoog is volgens de huidige omstandigheden van het wegdek, verkeer of weer.

### Snelheidsregelsysteem bedienen



**Afb. 133** Op het multifunctiestuurwiel: knoppen voor bediening van het snelheidsregelsysteem.

### Inschakelen

- Druk op de toets .
- Selecteer vervolgens "Snelheidsregelsysteem" in het menu rijhulpsystemen. Er vindt nog geen regeling plaats.

### De regeling starten

- Tijdens het rijden drukt u op de toets **SET**. Het snelheidsregelsysteem bewaart en regelt de huidige snelheid.



### De snelheid aanpassen

Tijdens de regeling kan de opgeslagen snelheid worden aangepast:

**RES** + 1 km/h (1 mph)

**SET** - 1 km/h (1 mph)

+ + 10 km/h (5 mph)

- - 10 km/h (5 mph)

### De regeling onderbreken

- Druk kort op de toets  of trap het rempedaal in.

De snelheid wordt opgeslagen.

### De regeling hervatten

- Druk op de toets **RES**.

Het snelheidsregelsysteem hervat de opgeslagen snelheid en regelt ze.

### Oplossing van problemen



#### Storing in het snelheidsregelsysteem

Het controlelampje gaat geel branden.

Abnormale werking. Schakel het snelheidsregelsysteem uit en ga naar een gespecialiseerde werkplaats.

### De regeling wordt automatisch onderbroken

- Het koppelingspedaal werd gedurende langere tijd ingetrapt.
- De wagen heeft de opgeslagen snelheid gedurende langere tijd overschreden.
- Er werd geen rijstand geselecteerd voor het vooruit rijden.
- Er vond een ingreep plaats van een remhulpstelsel zoals ASR of ESC.
- De Front Assist heeft de wagen geremd.
- Indien het probleem zich blijft voordoen, schakel het snelheidsregelsysteem dan uit en ga naar een gespecialiseerde werkplaats.

## Snelheidsbegrenzer

### Inleiding tot thema

De snelheidsbegrenzer helpt om de door u opgeslagen snelheid niet te overschrijden.

#### Snelheidsbereik

De snelheidsbegrenzer is beschikbaar in trajecten vooruit vanaf ongeveer 30 km/u (20 mpu).

#### Rijden met snelheidsbegrenzer

De snelheidsbeperking kan op ieder moment worden onderbroken door het gaspedaal helemaal in te trappen, voorbij het weerstandspunt. Zodra de opgeslagen snelheid wordt overschreden, gaat het groene controlelampje

knipperen en kan een akoestisch waarschuwingssignaal klinken. De snelheid wordt opgeslagen.

De regeling wordt opnieuw automatisch geactiveerd zodra u langzamer rijdt dan de opgeslagen snelheid.

### Aanwijzingen op het scherm

Wanneer de snelheidsbegrenzer ingeschakeld is, worden op het scherm van het instrumentenpaneel de opgeslagen snelheid en staat van het systeem getoond:



#### Gaat grijs branden

De snelheidsbegrenzer is ingeschakeld, maar de regeling is niet actief.



#### Gaat groen branden

De snelheidsbegrenzer is ingeschakeld en de regeling is actief.

### Hellingen afrijden

Schakel terug voordat u een lange helling afrijdt. Op deze wijze maakt u gebruik van de remmende werking van de motor en belast u de remmen minder.

De auto kan de opgeslagen snelheid niet in alle rijsituaties aanhouden. Blijf altijd paraat om de auto op elk ogenblik te remmen.

## ⚠ WAARSCHUWING

Schakel de snelheidsbegrenzer na gebruik altijd uit om te vermijden dat de snelheid ongewenst wordt geregeld.

- De snelheidsbegrenzer ontheft de bestuurder niet van zijn verantwoordelijkheid om met een geschikte snelheid te rijden. Rijd nooit onnodig met een hoge snelheid.
- Het gebruik van de snelheidsbegrenzer bij slecht weer is gevaarlijk en kan ernstige ongevallen veroorzaken, bijv. door aquaplaning, sneeuw, ijs, bladresten enz. Gebruik de snelheidsbegrenzer enkel wanneer de staat van het wegdek en de weersomstandigheden dit toelaten.

## Snelheidsbegrenzer bedienen



**Afb. 134** Op het multifunctiestuurwiel: knoppen voor bediening van de snelheidsbegrenzer.

## Inschakelen

- Druk op de toets .
- Selecteer vervolgens "Snelheidsbegrenzer" in het menu van rijhulpsystemen.  
Er vindt nog geen regeling plaats.

## De regeling starten

- Tijdens het rijden drukt u op de toets **SET**.
- De actuele snelheid wordt opgeslagen als snelheidslimiet.

## De snelheid aanpassen

De opgeslagen snelheid kan worden aangepast:

- RES** + 1 km/h [1 mph]  
**SET** - 1 km/h [1 mph]  
 + + 10 km/h [5 mph]  
 - - 10 km/h [5 mph]

## De regeling onderbreken

- Druk op de toets .
- De snelheid wordt opgeslagen.

## De regeling hervatten

- Druk op de toets **RES**.
- De begrenzer wordt opnieuw automatisch geactiveerd zodra u langzamer rijdt dan de opgeslagen snelheid.

## Oplossing van problemen

- ! **LIM** De snelheidsbegrenzer is niet beschikbaar

Het controlelampje gaat geel branden.

- Functiestoring. Schakel de snelheidsbegrenzer uit en ga naar een gespecialiseerde werkplaats.

## De regeling wordt automatisch onderbroken

- U hebt de elektronische stabiliseringscontrole (ESC) uitgeschakeld.
- De remmen zijn oververhit. Wacht tot de remmen afgekoeld zijn en controleer de werking opnieuw.
- Indien de storing zich blijft voordoen, ga dan naar een gespecialiseerde werkplaats.

Om veiligheidsredenen wordt de snelheidsbegrenzer enkel volledig uitgeschakeld wanneer de bestuurder op een bepaald moment het gaspedaal niet langer intrapt of het systeem handmatig uitschakelt.

## Snelheidsbegrenzer met vooruitziende regeling

### Inleiding tot thema

De snelheidsbegrenzer met vooruitziende regeling past automatisch een door u opgeslagen maximumsnelheid aan de gedetecteerde snelheidsbeperkingen aan.

De snelheidsbegrenzer met vooruitziende regeling is een uitbreiding van de snelheidsbegrenzer die gebruikmaakt van de verkeerstekherkenning »» pag. 33 en de navigatiegegevens van het infotainmentsysteem.

De snelheidsbegrenzer met vooruitziende regeling is beschikbaar naargelang de uitrusting en niet in alle landen.

### ⚠ WAARSCHUWING

De intelligente technologie van de snelheidsbegrenzer met vooruitziende regeling kan de limieten opgelegd door de natuurkundige wetten niet overwinnen en werkt enkel binnen de eigen grenzen van het systeem. Het hogere comfort dat deze technologie biedt mag nooit aanleiding zijn tot het nemen van grotere risico's. Indien de snelheidsbegrenzer met vooruitziende regeling nalatig of onbedoeld wordt gebruikt, kunnen er zich ongevallen en ernstige letsels voordoen. Ondanks het systeem moet de bestuurder te allen tijde opmerkzaam blijven.

- Pas de snelheid steeds aan het zicht, het weer, het wegdek en het verkeer aan.
- Let steeds goed op het verkeer en houd de omgeving van de wagen in het oog.
- Wees steeds bereid om zelf de snelheid te regelen. Indien de verkeerstekherkenning niet correct functioneert of de navigatiegegevens zijn niet bijgewerkt, kan de snelheid op onverwachte of plotse wijze aangepast worden, of niet worden afgestemd op de actuele verkeerssituatie. Het kan ook zijn dat de snelheid geregeld door het systeem niet overeenstemt met uw rijstijl.
- Wees steeds bereid om zelf de snelheid te regelen. Indien u rijdt zonder actieve routegeleiding, u de route berekend door het navigatiesysteem verlaat of de positie van de wagen niet juist bepaald kan worden omdat de GPS geen nauwkeurige gegevens verstrekt, kan de snelheid op onverwachte of plotse wijze aangepast worden, of niet worden afgestemd op de actuele verkeerssituatie.
- Gebruik steeds navigatiegegevens die up-to-date zijn.
- Houd steeds rekening met de maximaal toegestane snelheid. Bij snelheidsbeperkingen die niet zijn opgenomen in de navigatiegegevens kan het zijn dat de maximaal toegestane snelheid wordt overschreden.

### Let op

Houd tevens rekening met de informatie over de snelheidsbegrenzer die relevant is voor de veiligheid »» pag. 207.

### Beperkingen van de vooruitziende regeling

Naast de beperkingen van de verkeerstekherkenning heeft de snelheidsbegrenzer met vooruitziende regeling ook de volgende beperkingen die eigen zijn aan het systeem:

- De snelheidsbegrenzer met vooruitziende regeling herkent enkel verkeerstekens die een snelheidsbeperking tonen.
- Verkeerstekens die onrechtstreeks een snelheidsbeperking tonen, bijv. borden bij het binnenrijden van de bebouwde kom, worden enkel herkend aan de hand van de navigatiegegevens.
- Indien er wordt gewaarschuwd voor een snelheidsbeperking op basis van de navigatiegegevens zonder dat de verkeerstekherkenning dit herkent, wordt de laatst opgeslagen snelheid ingesteld.
- De snelheidsbegrenzer met vooruitziende regeling is niet beschikbaar bij gedetecteerde snelheidsbeperkingen onder ca. 30 km/u (20 mpu). In dat geval wordt een bericht getoond op het scherm van het instrumentenpaneel.

## De vooruitziende regeling activeren

De snelheidsbegrenzer met vooruitziende regeling kan worden geactiveerd in het menu van de hulpsystemen van het infotainmentsysteem.

## Rijden met vooruitziende regeling

- Activeer de vooruitziende regeling.
- Schakel de snelheidsbegrenzer in en start de regeling >>> pag. 207.
- Wanneer het systeem een nieuwe snelheidslimiet herkent, verschijnt er een waarschuwing op het instrumentenpaneel. Deze snelheid wordt opgeslagen in de snelheidsbegrenzer.

 Het systeem heeft een nieuwe snelheidslimiet herkent en houdt daar rekening mee.

## De snelheidsaanpassing onderbreken

- Druk op de toets **RES** van het multifunctiestuurwiel of laat het gaspedaal tweemaal los en trap het dan opnieuw in. De laatst opgeslagen snelheid wordt weer toegepast.
- Druk op de toets **SET** van het multifunctiestuurwiel. De actuele snelheid wordt toegepast.
- Druk op de toets  van het multifunctiestuurwiel. Het systeem gaat naar een passieve toestand.

De aangekondigde snelheid aanpassen met de toetsen van het multifunctiestuurwiel

- RES** + 1 km/h (1 mph)  
**SET** - 1 km/h (1 mph)  
 + + 10 km/h (5 mph)  
 - - 10 km/h (5 mph)

Indien de aangekondigde snelheid te veel wordt aangepast, wordt de vooruitziende snelheidsregeling onderbroken.

### Let op

- Wanneer een snelheidsbeperking wordt herkend, past de vooruitziende regeling de opgeslagen snelheid zelfs toe wanneer er geen regeling is door de snelheidsbegrenzer.
- Indien de rijnsnelheid veel hoger is dan de snelheidsbeperking gedetecteerd door de verkeerstekherkenning, wordt een waarschuwing getoond op het scherm van het instrumentenpaneel.
- Wanneer u een snelweg op rijdt, wordt automatisch de aanbevolen snelheid opgeslagen als gewenste snelheid.

## Oplossing van problemen

Er wordt een bericht getoond dat de snelheidsbegrenzer met vooruitziende regeling momenteel niet beschikbaar is of niet wordt aangeboden in uw land

- Indien dit bericht gedurende langere tijd verschijnt en de snelheidsbegrenzer met vooruitziende regeling is beschikbaar in uw land, ga dan naar een gespecialiseerde werkplaats.

### Let op

Naargelang de storing in kwestie kan bijkomende informatie worden getoond in Waagenstatus >>> pag. 44.

## Eco-assistent



**Afb. 135** Aanwijzing van de Eco-assistent [schematische voorstelling].

Het hulpsysteem voor eco-efficiënt rijden helpt om vooruitziend te rijden met een laag energieverbruik, aan de hand van aanwijzingen op het digitale instrumentenpaneel naargelang de situatie.

Wanneer u bijvoorbeeld een kruispunt, rotonde of traject met snelheidsbeperking nadert, wordt het symbool  getoond samen met een gebeurtenis op het digitale instrumentenpaneel **>>> afb. 135.**

Zodra u de indicatie volgt en uw voet van het gaspedaal haalt, past de wagen de energierecuperatie en snelheid aan volgens het geselecteerde rijprofiel en de afstand van de gebeurtenis.

De Eco-assistent maakt gebruik van de trajectgegevens van het infotainmentsysteem en de sensoren van een aantal hulpsystemen. Indien er geen actieve routegeleiding is, wordt de meest waarschijnlijke route gebruikt.

Door het gaspedaal in te trappen, kunt u de ingreep van het hulpsysteem op ieder moment annuleren.

De Eco-assistent kan worden in- en uitgeschakeld in het infotainmentsysteem, in de instellingen van de rijhulpsystemen **>>> pag. 42.**

De Eco-assistent wordt tijdelijk uitgeschakeld indien:

- De keuzehendel in stand **S** staat.
- Het rijprofiel **Sport** wordt gebruikt.
- Er wordt gereden met automatische afstandsregeling (ACC) of snelheidsregelsysteem (SRS).

Wanneer deze omstandigheden zich niet meer voordoen, wordt het hulpsysteem opnieuw geactiveerd indien het ingeschakeld is in de instellingen voor de hulpsystemen.

De Eco-assistent is beschikbaar naargelang de uitrusting en niet in alle landen.

### WAARSCHUWING

Ondanks het systeem moet de bestuurder te allen tijde opmerkzaam blijven.

- De snelheid en de rijstijl aanpassen aan het zicht, het weer, het wegdek en het verkeer.
- Verkeersborden en -voorschriften hebben voorrang op de tips voor eco-efficiënt rijden.

### Let op

- Het uiterlijk van de symbolen kan licht variëren naargelang de uitrusting en het model. Bij een update van het systeem kunnen de symbolen worden gewijzigd of uitgebreid.
- Wanneer het systeem actief is, kan de Eco-assistent ook de recuperatie vergroten zonder dat een aanwijzing verschijnt. Dit kan bijvoorbeeld gebeuren indien u het gaspedaal loslaat bij een voorligger. In dat geval wordt de energierecuperatie aangepast aan de voorligger zonder dat een indicatie wordt getoond.

## Automatische afstandsregeling (ACC – Adaptive Cruise Control)

### Inleiding tot thema

De automatische afstandsregeling (ACC – Adaptive Cruise Control) houdt een constante snelheid aan die is ingesteld door de bestuurder. Wanneer een voorligger wordt genaderd, detecteert de ACC dit en past ze de snelheid automatisch aan. Er wordt een afstand tot de voorligger aangehouden die de bestuurder kan configureren.

### Beschikt mijn wagen over ACC?

Uw wagen beschikt over ACC indien de knoppen van de ACC-functie beschikbaar zijn op het multifunctiestuurwiel » pag. 127, of indien het configuratiemenu aanwezig is in het infotainmentsysteem.

### Snelheidsbereik

De ACC regelt bij snelheden tussen 20 en 210 km/u (15 en 130 mpu).

In hybride voertuigen kan bij activering van de **Elektrische modus** het snelheidsbereik van ACC variëren.

Als uw wagen uitgerust is met automatische versnellingsbak, kan de ACC deze afremmen en volledig tot stilstand brengen bij een voertuig dat stopt.

Heeft uw wagen een schakelbak, dan moet u letten op de versnellingen. De ACC kan worden uitgeschakeld bij het bereiken van een te laag of te hoog toerental.

### Rijden met de ACC

U kunt de regeling van de ACC op ieder moment annuleren. Indien u remt, wordt de regeling onderbroken. Indien u accelereert, wordt de regeling tijdens de acceleratie onderbroken en daarna hervat.

### Oproep tot ingreep door bestuurder

 De ACC kent een aantal beperkingen die eigen zijn aan het systeem. Dit betekent dat de bestuurder onder bepaalde omstandigheden zelf de snelheid en de afstand tot andere voertuigen moet regelen. In dit geval zal het display van het instrumentenpaneel **hem aangeven in te grijpen** door het rempedaal in te trappen en klinkt een akoestische waarschuwing.

### Radarsensor

De ACC gebruikt de technologie van de voorradar. Lees de aanwijzingen inzake het onderhoud en beperkingen ervan » pag. 201.

### WAARSCHUWING

De technologie van de ACC kan de door het systeem bepaalde grenzen noch de natuurlijke grenzen overwinnen. Indien het systeem nalatig of onbedoeld gebruikt wordt, kunnen ongevallen en ernstige letsels veroorzaakt worden. Ondanks het systeem moet de bestuurder te allen tijde opmerkzaam blijven.

- Blijf altijd paraat om zelf te accelereren of remmen!
- Zodra u het gaspedaal intrapt, stopt de ACC met werken. Het systeem zal dus niet remmen of een remingreep vragen.
- De snelheid en de veiligheidsafstand altijd aanpassen aan de voorligger afhankelijk van het zicht, het weer, het wegdek en het verkeer.
- Gebruik de ACC niet bij beperkt zicht of op steile, bochtige of gladde wegen.
- De ACC ook niet dwars door het veld of op onverharde wegen gebruiken.
- Het systeem reageert mogelijk niet op stilstaande voorwerpen (bijvoorbeeld de staart van een file), vooral bij hoge snelheden. Reageer voldoende op voorhand om een gevaarlijke situatie te vermijden.
- Het systeem reageert mogelijk niet op voertuigen die stilstaan op de eigen rijstrook. Grijp in dat geval zelf op tijd in.

- Het systeem reageert niet op personen, dieren of voertuigen die kruisen of naderen in tegengestelde richting.
- Bij het rijden met noodreservewiel wordt de ACC mogelijk automatisch uitgeschakeld. Schakel het systeem uit wanneer u begint te rijden.
- Indien de ACC de snelheid niet voldoende vermindert, rem dan de wagen onmiddellijk af.
- Rem onmiddellijk wanneer een aanwijzing van ingreep van de bestuurder wordt getoond op het scherm van het instrumentenpaneel.
- Indien de wagen zich onbedoeld blijft verplaatsen na de oproep tot ingreep door de bestuurder, rem dan de wagen af.
- Tijdens het remmen kan het rempedaal naar onderen bewegen. Let erop dat u uw voet niet onder het pedaal plaatst.

## Let op

Als de ACC niet werkt zoals beschreven in dit hoofdstuk, gebruik ze dan niet en ga naar een gespecialiseerde werkplaats. Het wordt aanbevolen om een SEAT-dealer te raadplegen.

## Bediening van ACC

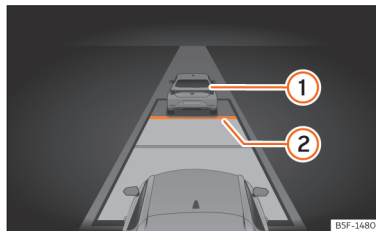

**Afb. 136** Op het display van het instrumentenpaneel: ACC actief.



**Afb. 137** Op het multifunctiestuurwiel: knoppen voor bediening van ACC.

»» **afb. 136**

- 1 Voorligger gedetecteerd. Gaat branden indien de afstand tot de voorligger wordt geregeld.

- 2 Geselecteerde afstand.

## Inschakelen

- Druk op de toets van het multifunctiestuurwiel »» **afb. 137**.
- Vink vervolgens het vakje "ACC (automatische afstandsregeling)" aan in het menu van rijhulpsystemen.

De ACC regelt nog niet (stand-by).

## De regeling starten

Door inschakeling van het ACC-systeem worden ook de ESC en tractiecontrole (TCS) automatisch ingeschakeld.

- Om de regeling te starten, drukt u op de toets **SET** »» **afb. 137**.

De ACC slaat de actuele snelheid op en houdt de ingestelde afstand aan. Als de huidige snelheid buiten het vooraf gedefinieerde snelheidsbereik ligt, past ACC de snelheid aan naar de dichtstbijzijnde limiet van het bereik.

Naargelang de rij situatie gaan de volgende controlelampjes branden:



### Gaat groen branden

ACC ingeschakeld, er wordt geen voorligger gedetecteerd.



### Gaat groen branden

ACC ingeschakeld, voorligger gedetecteerd.

Wanneer de ACC in stand-by is, gaan de controlelampjes grijs branden.

### De snelheid programmeren

**RES** + 1 km/h (1 mph)



**SET** - 1 km/h (1 mph)

+ + 10 km/h (5 mph)

- - 10 km/h (5 mph)

### Het afstandsniveau programmeren

U kunt de afstand instellen in 5 niveaus, van zeer klein tot zeer groot:

- Druk op de toets  en vervolgens op de toets + of - >>> **afb. 137**.
- Als alternatief kunt u meermaals drukken op de toets  tot de gewenste afstand is ingesteld.

Houd rekening met de wettelijke voorschriften inzake de minimale veiligheidsafstand van elk land.

### De regeling onderbreken (stand-by)

- Druk kort op de toets  >>> **afb. 137** of trap het rempedaal in.

Het ACC-controlelampje wordt grijs getoond; de snelheid en afstand worden opgeslagen.

Indien de ESC of TCS wordt uitgeschakeld, wordt de regeling van ACC automatisch onderbroken.

### De regeling hervatten

- Druk op de toets **RES**. De ACC regelt met de laatst ingestelde snelheid en afstand.
- **OF**: druk op de toets **SET** om te regelen met de actuele snelheid.

### De snelheid geregeld door ACC overschrijden

Tijdens het rijden met actieve ACC kan de bestuurder de snelheid verhogen door het gaspedaal in te trappen. De regeling van de ACC wordt onderbroken tot het gaspedaal wordt gelost >>> .

### Standaard afstand instellen

In het infotainmentsysteem kan het afstands niveau vooraf worden geselecteerd bij inschakelen van de ACC uit:

- Zeer klein, Klein, Middel, Ver en Zeer ver met het infotainmentsysteem:  > **Assistentie** > **Smart Assistants** > **ACC** >>> pag. 42.

### Het rijprofiel instellen

*Bij wagens met SEAT Drive Profile* kan het gekozen rijprofiel het acceleratie- en remgedrag van de ACC beïnvloeden >>> pag. 194.

*Bij wagens zonder SEAT Drive Profile* kan het gedrag van de ACC worden beïnvloed door een rijprofiel in het infotainmentsysteem te se-

lecteren in **Bestuurdershulpsysteem**. De instellingen voor de ACC zijn dezelfde als die van SEAT Drive Profile.

### **WAARSCHUWING**

Voordat u wegrijdt, moet u controleren of de weg vrij is. Mogelijk worden obstakels op de weg niet gedetecteerd door de radarsensor. Dit kan leiden tot een ongeval en ernstige letsels. Trap zo nodig de rem in.

### **LET OP**

Indien u de snelheid verhoogt met het gaspedaal, kan de ACC bij het lossen mogelijk de snelheid of afstand niet veilig regelen door de beperkingen van het systeem.

- Wees klaar om te reageren indien dit nodig blijkt.



## Speciale rijsituaties

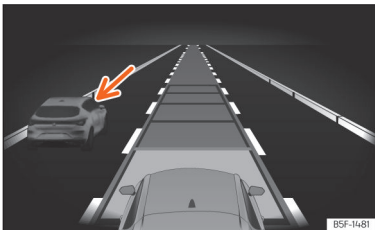

**Afb. 138** Op het display van het instrumentenpaneel: ACC actief, voertuig herkend aan de linkerzijde.

Houd rekening met de beperkingen en waarschuwingen beschreven aan het begin van dit hoofdstuk »» pag. 212, **Inleiding tot thema**.

### Rechts inhalen vermijden<sup>1)</sup>

Indien een voertuig wordt gedetecteerd op de linkerrijstrook dat trager rijdt dan de snelheid ingesteld door de bestuurder, remt de wagen binnen de comfortgrenzen van het systeem om het rechts inhalen te vermijden »» **afb. 138**.

Deze regeling kan worden geannuleerd door de ingestelde snelheid te wijzigen of het gaspedaal in te trappen.

De functie werkt vanaf 80 km/h (50 mph). In bepaalde landen is ze mogelijk niet beschikbaar.

### Inhalen

Bij het inschakelen van het knipperlicht om in te halen vermindert de ACC de afstand tot de voorligger. De vastgelegde kruissnelheid wordt niet overschreden.

De functie werkt vanaf 80 km/h (50 mph). In bepaalde landen is ze mogelijk niet beschikbaar.

### Stop&Go-functie

De ACC kan de wagen remmen tot volledige stilstand wanneer de voorligger stopt.

*Wagens met schakelbak:* u moet het koppelpedaal ingetrapt houden om de wagen volledig tot stilstand te brengen.

De ACC blijft actief en toont gedurende enkele seconden het bericht **ACC gereed om te starten** op het instrumentenpaneel. U kunt deze melding verlengen of opnieuw activeren door te drukken op de knop **RES** of door het stuur vast te nemen indien de wagen is uitgerust met Travel Assist. Gedurende deze tijd wordt het rijden automatisch hervat indien de voorligger opnieuw in beweging komt.

Om weg te rijden wanneer het bericht **ACC gereed om te starten** niet langer wordt getoond, nadat de voorligger in beweging is gekomen:

- *Wagens met automatische versnellingsbak:* trap het gaspedaal kort in.

*Wagens met schakelbak:* Trap kort het gaspedaal in (en haal uw voet voorzichtig van het koppelpedaal in wagens met schakelbak).

- **OF:** druk op de toets **RES** van het multifunctiestuurwiel.

- **OF:** neem het stuur weer over als uw voertuig Travel Assist heeft.

De ACC blijft niet actief in de volgende gevallen:

- De stopfase duurt verscheidene minuten.
- Een portier wordt geopend.
- Het contact wordt uitgeschakeld.

## ⚠ WAARSCHUWING

Indien op het scherm van het instrumentenpaneel het bericht **ACC gereed om te starten** verschijnt en de voorligger komt in beweging, dan rijdt de wagen automatisch weg. In dat geval worden obstakels op de weg mogelijk niet gedetecteerd. Dit kan ongevallen en ernstige letsels tot gevolg hebben.

- Let steeds op de weg voordat u begint te rijden en rem indien nodig zelf.

<sup>1)</sup> Of links in landen waar links wordt gereden.

## Beperkingen van het ACC-systeem

Door de eigen limieten van het ACC-systeem is het mogelijk niet in alle situaties geschikt » » **△** in *Inleiding tot thema op pag. 212*.

SEAT beveelt aan om de functie niet te gebruiken in onderstaande gevallen » » **△**:

- Regen, sneeuw of dichte mist.
- Rijden door tunnels.
- Bij wegwerkzaamheden.
- Trajecten met bochten, bijv. bergwegen.
- Terreinrijden.
- Overdekte parkeerplaatsen.
- Wegen met geïntegreerde metalen voorwerpen, bijv. trein- of tramsporen.
- Wegen met losse steentjes.

Let vooral op wanneer u ACC gebruikt in de volgende situaties:

### In bochten

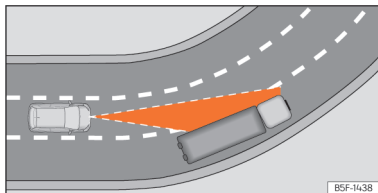

**Afb. 139** Wagon in een bocht.

De ACC merkt mogelijk de voorligger in de bocht niet op of regelt de afstand tot voertuigen die zich op andere rijstroken bevinden » » **afb. 139**.

### Voertuigen buiten het gebied van de sensor

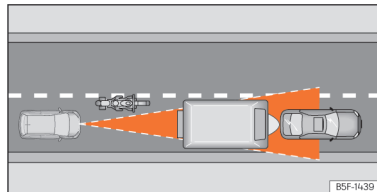

**Afb. 140** Motorrijder die voor u rijdt, buiten de actieradius van de radarsensor.

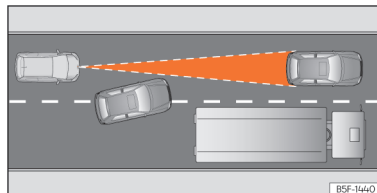

**Afb. 141** Een wagen wisselt van rijstrook.

In de volgende rijtsituaties kan de ACC niet, laatijdig of ontoepasselijk reageren:

- Voertuigen die uit de lijn rijden of buiten het detectiegebied van de sensor, bijvoorbeeld motorfietsen » » **afb. 140**.

- Voertuigen die naar uw rijstrook wisselen op korte afstand van uw wagen » » **afb. 141**.
- Voertuigen met ladingen of accessoires die aan de zijkanten, achter- of bovenzijde uitsteken.

### Voorwerpen die niet worden gedetecteerd

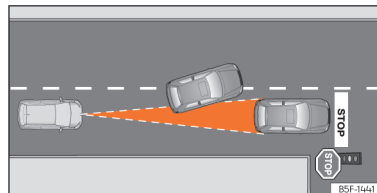

**Afb. 142** Wagon die draait en een andere die stilstaat.

De ACC-functie detecteert en reageert enkel op voertuigen die zich in dezelfde richting verplaatsen. Ze detecteert dus niet:

- Personen
- Dieren
- Voertuigen die in tegengestelde richting rijden of dwars kruisen
- Andere stilstaande obstakels

De ACC kan niet reageren op stilstaande voertuigen. Als een voertuig herkend door de ACC bijv. draait of opzij gaat en er zich voor dit voertuig een stilstaand voertuig bevindt, zal de ACC hier niet op reageren » » **afb. 142**.

### WAARSCHUWING

Indien u de ACC in de beschreven situaties gebruikt, kunnen er zich ernstige ongevallen of levensgevaarlijke letsels voordoen. Bovendien kunnen wettelijke overtredingen begaan worden.

### Oplossing van problemen

#### ACC niet beschikbaar

Het controlelampje gaat geel branden:

- De radarsensor is vuil of verkeerd afgesteld, houd rekening met de aanwijzingen beschreven aan het begin van dit hoofdstuk >>> pag. 202
- Er is een storing of defect. Schakel het contact uit en na enkele minuten weer in.
- Indien het probleem zich blijft voordoen, ga dan naar een gespecialiseerde werkplaats.

#### De ACC werkt niet zoals verwacht

- Controleer of de radarsensor voldoet aan de voorwaarden voor juiste werking >>> pag. 202.
- Indien de remmen oververhit raken, wordt de regeling automatisch onderbroken. Wacht tot ze afgekoeld zijn en controleer de werking opnieuw.
- Ongewone geluiden tijdens het automatisch remmen van de ACC zijn normaal en wijzen niet op een storing.

Onderstaande voorwaarden kunnen tot gevolg hebben dat de ACC niet reageert:

- Het gas- of rempedaal is ingetrapt.
- Er is geen enkele versnelling geschakeld of de versnelling R is gekozen.
- De wagen rijdt achteruit.
- De ESC is in werking.
- De bestuurder heeft de veiligheidsgordel niet omgespist.
- Het toerental is te hoog of te laag.
- Een remlicht van de wagen is defect.
- Een remlicht van de aanhangwagen is defect.
- De parkeerrem is vastgezet.
- De bestuurder rijdt op een steile helling.

## Voorspellende snelheidsregeling

### Inleiding

De voorspellende snelheidsregeling past de snelheid aan de gedetecteerde beperkingen en het wegennet (bochten, kruispunten, rotondes enz.) aan.

De voorspellende snelheidsregeling is een aanvullende functie van de ACC >>> pag. 212 die gebruikmaakt van de verkeerstekenherkenning en de navigatiegegevens van het infotainment-systeem.

De voorspellende snelheidsregeling is beschikbaar naargelang de uitrusting en niet in alle landen.

### WAARSCHUWING

De intelligente technologie van de voorspellende snelheidsregeling kan de limieten opgelegd door de natuurkundige wetten niet overwinnen en werkt enkel binnen de eigen grenzen van het systeem. Het hogere comfort dat deze functie biedt mag nooit aanleiding zijn tot het nemen van grotere risico's. Indien het systeem nalatig of onbedoeld gebruikt wordt, kunnen ongevallen en ernstige letsels veroorzaakt worden. Ondanks het systeem moet de bestuurder te allen tijde opmerkzaam blijven.

- Pas de snelheid steeds aan het zicht, het weer, het wegdek en het verkeer aan.
- Let steeds goed op het verkeer en houd de omgeving van de wagen in het oog.
- Wees steeds bereid om zelf de snelheid te regelen. Indien de verkeerstekenherkenning niet correct functioneert of de navigatiegegevens zijn niet bijgewerkt, kan de snelheid op onverwachte of plotse wijze aangepast worden, of niet worden afgestemd op de actuele verkeerssituatie. Het kan ook zijn dat de snelheid geregeld door het systeem niet overeenstemt met uw rijstijl.
- Wees steeds bereid om zelf de snelheid te regelen. Indien u rijdt zonder actieve routegeleiding, u de route berekend door het

navigatiesysteem verlaat of de positie van de wagen niet juist bepaald kan worden omdat de GPS geen nauwkeurige gegevens verstrekt, kan de snelheid op onverwachte of plotse wijze aangepast worden, of niet worden afgestemd op de actuele verkeerssituatie.

- Gebruik steeds navigatiegegevens die up-to-date zijn.
- Houd steeds rekening met de maximaal toegestane snelheid. Bij snelheidsbeperkingen die niet zijn opgenomen in de navigatiegegevens kan het zijn dat de maximaal toegestane snelheid wordt overschreden.

### Let op

Houd tevens rekening met de informatie over ACC die relevant is voor de veiligheid >>> pag. 212.

## Beperkingen van de voorspellende snelheidsregeling

Naast de beperkingen van de verkeerstekenerkenning en de ACC heeft de voorspellende snelheidsregeling ook de volgende beperkingen die eigen zijn aan het systeem:

- De voorspellende snelheidsregeling herkent enkel verkeerstekens die een snelheidsbeperking tonen. De voorspellende snelheidsregeling houdt bijvoorbeeld geen rekening met voorangsregels of verkeerslichten.

- Verkeerstekens die onrechtstreeks een snelheidsbeperking tonen, bijv. borden bij het binnenrijden van de bebouwde kom, worden enkel herkend aan de hand van de navigatiegegevens.
- Op wegen die niet of niet nauwkeurig opgenomen zijn in de navigatiegegevens, is de voorspellende snelheidsregeling niet beschikbaar.
- Indien er wordt gewaarschuwd voor een snelheidsbeperking op basis van de navigatiegegevens zonder dat de verkeerstekenerkenning dit herkent, wordt de laatst opgeslagen snelheid ingesteld.
- De voorspellende snelheidsregeling is niet beschikbaar bij snelheidsbeperkingen onder ca. 20 km/u (15 mpu). In dat geval wordt een bericht getoond op het scherm van het instrumentenpaneel.

## De voorspellende snelheidsregeling inschakelen

In het menu van hulpsystemen in het infotainmentsysteem kan afzonderlijk worden ingesteld op welk type incident de wagen moet reageren >>> pag. 42:

- Reactie op het traject.
- Reactie op toegestane snelheden.

## Rijden met voorspellende snelheidsregeling

- Schakel de ACC in >>> pag. 213.
- Stel de afstand en snelheid in.
- Activeer de voorspellende snelheidsregeling.

Zodra het systeem een snelheidsbeperking of relevant traject herkent tijdens de route, verschijnt een waarschuwing op het instrumentenpaneel. Deze waarschuwing geeft de reden en snelheid die door de wagen zal worden ingesteld wegens de beperking aan.



Regeling wegens een snelheidsbeperking.



Regeling wegens het traject.

Bij een regeling wegens een snelheidsbeperking wordt de gedetecteerde snelheid opgeslagen als nieuwe gewenste snelheid. Bij een regeling wegens het traject accelereert de wagen opnieuw nadat de reden voor de regeling werd achtergelaten en wordt de opgeslagen snelheid aangehouden.

De aangegeven snelheden voor de bochten hangen af van het rijprofiel >>> pag. 194.

## De snelheidsaanpassing onderbreken

- Tijdens de waarschuwing drukt u op de toets **RES**.
- Tijdens de regeling drukt u op de toets **SET**.

### De aangekondigde snelheid aanpassen

De aangekondigde snelheid kan enkel worden aangepast bij een regeling wegens een snelheidsbeperking.

#### Multifunctiestuurwiel:

**RES** + 1 km/h (1 mph)

**SET** - 1 km/h (1 mph)

**+** + 10 km/h (5 mph)

**-** - 10 km/h (5 mph)

Indien de aangegeven snelheid te veel wordt aangepast, wordt de voorspellende snelheidsregeling onderbroken.

#### Let op

- Wanneer een snelheidsbeperking wordt herkend, past de voorspellende snelheidsregeling ook de opgeslagen snelheid aan, zelfs als de ACC is uitgeschakeld. Er wordt echter niet geregeld.
- Indien de rijnsnelheid veel hoger is dan de snelheidsbeperking gedetecteerd door de verkeerstekherkenning, wordt een waarschuwing getoond op het scherm van het instrumentenpaneel.
- Wanneer u een snelweg zonder snelheidsbeperking op rijdt, wordt automatisch de aanbevolen snelheid opgeslagen als gewenste snelheid. Indien voor een snelweg zon-

der snelheidsbeperking al eerder een hogere snelheid werd opgeslagen, wordt die gebruikt in plaats van de aanbevolen snelheid.

### Oplossing van problemen

Er wordt een bericht getoond dat de voorspellende snelheidsregeling momenteel of in uw land niet beschikbaar is.

- Indien dit bericht gedurende langere tijd verschijnt en de voorspellende snelheidsregeling is beschikbaar in uw land, ga dan naar een gespecialiseerde werkplaats.

#### Let op

Naargelang de storing in kwestie kan bijkomende informatie worden getoond in Waagenstatus » pag. 44.

## Noodremhulpstelsysteem (Front Assist)

### Inleiding tot thema

Het doel van het systeem is om frontale botsingen tegen bepaalde voorwerpen die in het traject van de auto liggen te helpen vermijden, of de gevolgen ervan te minimaliseren.

De functie is erop gericht om botsingen te vermijden tegen:

- Geparkeerde voertuigen.
- Voertuigen, voetgangers en fietsers die op dezelfde rijstrook en in dezelfde richting bewegen.
- Voetgangers en fietsers die het traject van de wagen dwars kruisen.

De Front Assist detecteert de vermelde voorwerpen met een camera aan de bovenzijde van de voorruit en een radarsensor aan de voorzijde van de wagen » pag. 202.

Het systeem grijpt trapsgewijs in afhankelijk van diverse factoren en hoe ernstig de situatie is.

Het waarschuwt eerst de bestuurder; indien die niet of te weinig reageert, wordt een zelfstandige noodremming of een ontwijkingsmanoeuvre uitgevoerd naargelang de omstandigheden die in de volgende punten worden besproken.

De ingreep van het systeem kan worden geannuleerd door het gaspedaal in te trappen of krachtig aan het stuur te draaien.

Naargelang de uitrusting en het land bevat de Front Assist ook nog de volgende functies:

- Bescherming tegen voetgangers » pag. 221
- Bescherming tegen fietsers » pag. 221
- Uitwijkassistent » pag. 221
- Remfunctie voor afslaan » pag. 221

### WAARSCHUWING

- De Front Assist is een rijhulpsysteem dat in geen geval de aandacht van de bestuurder kan vervangen.
- De Front Assist kan de grenzen van de natuurkundige wetten niet overschrijden; het kan de bestuurder ook niet vervangen voor wat de controle over de auto en reactie op een mogelijke noodsituatie betreft.
- Besteed bij een noodwaarschuwing van Front Assist meteen aandacht aan de situatie en probeer de botsing te vermijden.

### Waarschuwingsniveaus en remhulp-systeem

De Front Assist is actief vanaf 5 km/h (3 mph). Afhankelijk van de omstandigheden (rijnsnelheid, snelheid en type van het herkende voorwerp enz.) worden sommige van de hierna beschreven stappen weggelaten om het gedrag van het systeem te optimaliseren.

#### Waarschuwing van de veiligheidsafstand



Indien het systeem vaststelt dat er een gevaarlijke situatie is omdat de bestuurder te dicht bij de voorligger rijdt, wordt hij/zij gewaarschuwd met een aanwijzing op het scherm van het instrumentenpaneel.

Het moment van de waarschuwing hangt vooral af van het gedrag van de bestuurder, de snelheid van de wagen en de relatieve snelheid tussen beide.

De waarschuwing van de veiligheidsafstand is actief vanaf ongeveer 65 km/h (40 mph).

#### Voorwaarschuwing (voorafgaande waarschuwing)



Indien het systeem een mogelijke botsing met een voorligger of voorwerp vaststelt, kan de bestuurder worden gewaarschuwd met een geluidssignaal en een aanwijzing op het scherm van het instrumentenpaneel.

Het ogenblik van de waarschuwing verschilt afhankelijk van de verkeerstoeestand en het gedrag van de bestuurder. Tegelijkertijd wordt de wagen voorbereid voor het mogelijk noodremmen »»  **in Inleiding tot thema op pag. 220.**

Bij ingeschakelde Front Assist kunnen de aanwijzingen van het display van andere functies verborgen zijn.

#### Kritische waarschuwing

Indien de bestuurder niet reageert op de **voorwaarschuwing**, kan het systeem actief ingrijpen op het remsysteem en kort remmen om de bestuurder te waarschuwen voor het dreigende botsingsgevaar.

#### Automatisch remmen

Indien de bestuurder ook niet reageert op die **kritische waarschuwing**, kan het systeem een zelfstandige noodremming inleiden door steeds intenser te remmen naargelang hoe kritiek de situatie is.

#### Noodremmen ter ondersteuning van de bestuurder

Indien de bestuurder na de kritische waarschuwing begint te remmen maar het systeem detecteert dat de rem niet krachtig genoeg wordt bediend, wordt de intensiteit van het remmen verhoogd. Deze remondersteuning vindt enkel plaats indien het pedaal krachtig wordt ingetrap.

### WAARSCHUWING

- Het systeem kan de botsing in sommige gevallen niet vermijden; het kan echter wel de gevolgen ervan aanzienlijk beperken door de snelheid en botsingsenergie te verlagen.
- Wanneer de Front Assist remt, is het rempedaal "zwaarder".
- Automatische ingrepen op de remmen van de Front Assist kunnen worden onderbroken door het gaspedaal in te trappen, of door te draaien aan het stuurwiel.
- De Front Assist kan de auto doen vertragen tot zelfs volledige stilstand. Het remsysteem doet de wagen echter niet permanent stilstaan. Trap het rempedaal in!

### Herkenning van voetgangers en fietsers

Het systeem herkent voetgangers en fietsers die op dezelfde rijstrook en in dezelfde richting bewegen, en voetgangers en fietsers die het traject van de wagen dwars kruisen.

De technologie van de herkenning van voetgangers en fietsers kan de natuurkundig bepaalde grenzen niet opheffen en werkt uitsluitend binnen de grenzen van het systeem. De verantwoordelijkheid voor het remmen ligt steeds bij de bestuurder.

De herkenning van voetgangers en fietsers kan aanleiding geven tot ongewenste waarschuwingen en ongewenste remingrepen, bijv. wanneer een radarsensor bedekt is of het gezichtsveld is beperkt door een vuile camera.

Wees er klaar voor om de controle over de wagen op ieder moment over te nemen.

Het snelheidsbereik voor werking van de herkenning van voetgangers en fietsers is lager dan dat van de Front Assist.

### Uitwijkassistent

De uitwijkassistent helpt de bestuurder om een obstakel te vermijden in kritische situaties.

Indien na activering van een kritische waarschuwing door de Front Assist de bestuurder de intentie heeft om het voorwerp te ontwijken, zal de uitwijkassistent hem/haar helpen om het tra-

ject te corrigeren. De bestuurder moet het manoeuvre starten en beëindigen, aangezien het een hulpsysteem is dat niet zelfstandig werkt.

Het systeem is actief tussen ongeveer 30 km/u (20 mpu) en 150 km/u (90 mpu).

#### Beperkingen

Het systeem reageert niet op voorwerpen die dwars kruisen noch op dieren. Er moet tevens rekening gehouden worden met de basisbeperkingen van de Front Assist » pag. 221.

### Remfunctie voor afslaan

Dit hulpsysteem kan een botsing vermijden met een voertuig dat in tegenovergestelde richting op de aangrenzende rijstrook nadert, door de eigen wagen te remmen wanneer de bestuurder wil afslaan.

Het systeem is actief **tot 20 km/u** (12 mpu).

#### Beperkingen

De remfunctie voor afslaan is beschikbaar indien de intentie om af te slaan werd aangegeven door het inschakelen van het knipperlicht, het stuur werd gedraaid en het traject voor het afslaan werd gestart.

Het systeem reageert enkel bij voertuigen die in het traject van de eigen wagen liggen (niet bij dieren, personen enz.).

Er moet tevens rekening gehouden worden met de basisbeperkingen van de Front Assist » pag. 221.

### Beperkingen van het systeem

De Front Assist heeft een aantal beperkingen die eigen zijn aan het systeem. Zo kunnen bijvoorbeeld sommige reacties van het systeem onder bepaalde omstandigheden ongeschikt zijn vanuit het standpunt van de bestuurder. Daarom moet de bestuurder altijd aandachtig zijn om in te grijpen waar nodig.

**Onderstaande omstandigheden kunnen veroorzaken dat Front Assist niet of te laat zou reageren:**



De indicatie wordt tijdens de eerste momenten van het rijden na inschakeling van het contact weergegeven op het scherm van het instrumentenpaneel, vanwege de initiële zelfkalibratie van het systeem.

#### Niet-herkende voorwerpen

- Voertuigen die buiten het bereik van de sensoren rijden op korte afstand van de eigen wagen.
- Voertuigen die plots veranderen naar de rijstrook waar de wagen rijdt.
- Voetgangers die niet herkend kunnen worden omdat ze deels of geheel verborgen zijn.
- Voorwerpen zoals muren, palen, afsluitingen, bomen of garagedeuren.

- De lading en accessoires van andere voertuigen die aan de zijkant, achterzijde of bovenzijde uitsteken.
- Voetgangers of fietsers die stilstaan of naderen in tegengestelde richting.
- Voertuigen die het eigen traject kruisen.

### Beperkingen van de werking

In de volgende situaties werkt de Front Assist mogelijk op beperkte of ongewenste wijze:

- Als de radarsensor of frontcamera uitgeschakeld of stuk is.
- Als de radarsensor of frontcamera vuil of bedekt is.
- Bij het nemen van scherpe bochten of complexe trajecten.
- Als het gaspedaal stevig of helemaal ingetrapt wordt.
- Als de ESC actief regelt of stuk is.
- Verschillende lichten van de wagen of van de elektrisch vastgekoppelde aanhanger zijn defect.
- Als de wagen achteruit rijdt.
- Bij sneeuw of hevige regenval.
- Bij een verblindende zon of complete duisternis.
- In- en uitgangen van tunnels.

- In moeilijke rijtsituaties (zoals vluchtheuvels) kan de Front Assist waarschuwen en ingrijpen op de remmen zonder dat dit nodig is.

Voor meer details raadpleegt u het gedeelte »» pag. 201, *Grenzen van het systeem*.

### De functie handmatig in- en uitschakelen

De indicaties van de Front Assist verschijnen op het scherm van het instrumentenpaneel.

De Front Assist is actief bij inschakelen van het contact. Op het moment dat de wagen wordt aangezet, is de Front Assist mogelijk korte tijd niet beschikbaar terwijl het systeem wordt opgestart. Tot zolang wordt het volgende pictogram op het scherm van het instrumentenpaneel getoond .

Wanneer de Front Assist uitgeschakeld is, zijn ook de functie van voorwaarschuwing en de afstandswaarschuwing uitgeschakeld.

SEAT beveelt aan om de Front Assist ingeschakeld te laten, behalve in de situaties beschreven in het gedeelte pag. 223, *De Front Assist tijdelijk uitschakelen*.

#### Front Assist in- en uitschakelen

Met ingeschakeld contact kan de Front Assist als volgt worden in- en uitgeschakeld:

- Via het infotainmentsysteem: druk op de functietoets  > **Hulpsystemen** > **Smart Assistants** > **Front Assist** »» pag. 42.

- **OF:** Selecteer de juiste optie in het menu via de toets van de hulpsystemen voor de bestuurder »» pag. 202.



De indicatie verschijnt op het instrumentenpaneel wanneer de Front Assist is uitgeschakeld.

Telkens wanneer het contact wordt ingeschakeld, verschijnt de Front Assist opnieuw als actief.

#### In- of uitschakelen van de waarschuwing van de afstand

De afstandswaarschuwing kan worden in- en uitgeschakeld in het infotainmentsysteem met de functietoets  > **Hulpsystemen** > **Smart Assistants** > **Front Assist** »» pag. 42.

Telkens wanneer het contact wordt ingeschakeld, verschijnt de snelheidswaarschuwing opnieuw als actief.

SEAT beveelt aan om de afstandswaarschuwing ingeschakeld te laten, behalve bij de uitzonderingen beschreven in het gedeelte pag. 223, *De Front Assist tijdelijk uitschakelen*.

#### De uitwijkassistent en remfunctie voor afslaan in- of uitschakelen

De uitwijkassistent en remfunctie voor afslaan kunnen worden in- en uitgeschakeld in het infotainmentsysteem met de functietoets  > **Hulpsystemen** > **Smart Assistants** > **Front Assist** »» pag. 42.



Telkens wanneer het contact wordt ingeschakeld, worden de uitwijkassistent en remfunctie voor afslaan weer als actief weergegeven.

SEAT beveelt aan om de uitwijkassistent en remfunctie voor afslaan ingeschakeld te laten, behalve bij de uitzonderingen beschreven in het gedeelte pag. 223, *De Front Assist tijdelijk uitschakelen*.

### De Front Assist tijdelijk uitschakelen

In onderstaande omstandigheden wordt het aanbevolen de Front Assist uit te schakelen vanwege beperkingen van dit systeem:

- Wanneer de wagen weggesleept wordt.
- Wanneer de wagen op een rollenbank staat.
- Wanneer de radarsensor of frontcamera stuk is.
- Wanneer de radarsensor of frontcamera een schok heeft gekregen.
- Wanneer hij verschillende keren onnodig ingrijpt.
- Wanneer de radarsensor of frontcamera tijdelijk wordt afgedekt met een accessoire.
- Wanneer de wagen in een transportmiddel zal worden geladen.
- Wanneer de voorruit beschadigd raakt aan een deel dat het gezichtsveld van de frontcamera afdekt.

## Rijstrookbehoudassistent (Lane Assist)

### Inleiding

Het systeem van de rijstrookassistent (Lane Assist) helpt de bestuurder om binnen zijn/haar rijstrook te blijven binnen de natuurkundige grenzen van het systeem. Deze functie is niet geschikt en niet ontworpen om de wagen automatisch in de rijstrook te houden.

Met behulp van de camera in de voorruit registreert de rijstrookassistent de grenzen van de rijstrook waarop u rijdt. Indien de wagen de gedetecteerde grenzen van de rijstrook te dicht nadert, waarschuwt het systeem de bestuurder via een corrigerende beweging van het stuur. De bestuurder kan op ieder moment de corrigerende actie van het sturen annuleren.

Als de richtingaanwijzers zijn geactiveerd, wordt geen waarschuwing gegeven, omdat de rijstrookassistent in dat geval weet dat u van rijstrook wilt wisselen.

### Grenzen van het systeem

Gebruik de rijstrookassistent enkel op snelwegen en secundaire wegen die voldoende breed zijn en in goede staat verkeren.

Het systeem is niet beschikbaar in de volgende omstandigheden:

- De rijsnelheid is lager dan ongeveer 60 km/u (35 mpj).
- Het systeem heeft geen enkele streep van de rijstrook gedetecteerd.
- In scherpe bochten.
- Tijdelijk in situaties waarin zeer sportief wordt gereden.
- Indien de bestuurder een ingreep van het systeem krachtig corrigeert.
- Indien een rijstrookmarkering wordt overschreden ondanks een ingreep van het systeem.
- Indien de bestuurder niet reageert op een vraag van ingreep.

### WAARSCHUWING

**De intelligente techniek in de rijstrookassistent (Lane Assist) kan de natuurkundig en door het systeem zelf bepaalde grenzen niet overwinnen. Het onachtzame of ongecontroleerde gebruik van de rijstrookassistent kan ernstig letsel en ongevallen veroorzaken. Ondanks het systeem moet de bestuurder te allen tijde opmerkzaam blijven en de controle over het stuur behouden.**

- **Pas de snelheid en houd een veilige afstand aan tot uw voorliggers afhankelijk van het zicht, de klimatologische omstandigheden, het wegdek en het verkeer.**

- Houd de hand altijd aan het stuur om op elk moment te kunnen bijsturen. De verantwoordelijkheid om op de rijstrook te blijven ligt steeds bij de bestuurder.
- De rijstrookassistent registreert niet alle wegdekmarkeringen. Het wegdek, patronen in het wegdek of objecten in slechte toestand kunnen verkeerd worden geïnterpreteerd als markeringen op het wegdek in bepaalde omstandigheden door de rijstrookassistent. Maak elke ongewenste ingreep van het systeem onmiddellijk ongedaan.
- Houd de meldingen op het instrumentenpaneel in het oog en reageer zoals vereist door de verkeerssituatie.
- In de volgende omstandigheden kan het systeem ongewenst of helemaal niet tussenbeide komen. In deze situaties is bijzondere aandacht van de bestuurder vereist, of eventueel moet de rijstrookassistent tijdelijk worden uitgeschakeld:
  - Bij zeer sportief rijden.
  - Bij ongunstige weersomstandigheden en wegen in slechte staat.
  - Bij het passeren van wegwerkzaamheden.
  - Voor de top van hellingen en talwegen.
- Let goed op de omgeving van de wagen en rijd op proactieve wijze.
- Wanneer het gezichtsveld van de camera vervuild, afgedekt of beschadigd is, kan de werking van de rijstrookassistent negatief worden beïnvloed.

### Rijden met de rijstrookbehoudassistent

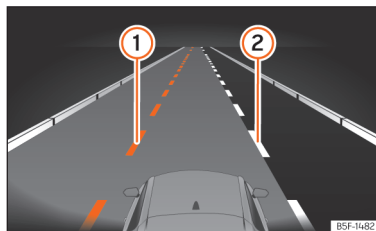

**Afb. 143** Op het scherm van het instrumentenpaneel: aanwijzingen van de rijstrookbehoudassistent.

- ① Gele lijn: Het systeem grijpt in aan de voorgestelde kant.
- ② Witte lijn: Streep van rijstrook gedetecteerd. Het systeem is klaar om in te grijpen aan de getoonde zijde. Als de lijn grijs is, wordt de streep van de rijstrook gedetecteerd maar is het systeem in een passieve toestand of niet beschikbaar voor interventie.

Naargelang de uitrusting kunnen op het scherm van het instrumentenpaneel nog andere details van de rijstrookmarkering worden getoond die de camera op dat moment detecteert, bijv. onderbroken lijnen.

### Controlelampjes



#### Gaat grijs branden

Systeem voor waarschuwing verlaten rijstrook ingeschakeld in passief en niet beschikbaar voor geleiding.



#### Gaat groen branden

Rijstrookbehoudassistent geactiveerd en beschikbaar.



#### Gaat geel branden

Rijstrookbehoudassistent grijpt in door het sturen te corrigeren.

### Rijstrookbehoudassistent in- en uitschakelen

In sommige landen wordt de rijstrookassistent (Lane Assist) steeds geactiveerd bij inschakeling van het contact. Het in- en uitschakelen wordt uitgevoerd en weergegeven in het menu **Voertuig** van het infotainmentsysteem en ook in het menu van rijhulpsystemen, dat wordt weergegeven in het instrumentenpaneel door op de knop  van het multifunctiestuurwiel te drukken.

De rijstrookbehoudassistent is klaar om actief in te grijpen vanaf ongeveer 65 km/h (40 mph) en indien de grenzen van de rijstrook gedetecteerd zijn (staat van het systeem: actief).

Wanneer een knipperlicht wordt ingeschakeld, schakelt het systeem tijdelijk over naar een passieve stand in de aangegeven richting en is het beschikbaar voor gebruik in de tegenovergestelde richting.

Door een draai aan of sterke correctie van het stuur door de bestuurder wordt het systeem tijdelijk in passieve toestand gezet.



Bij uitschakeling van de Lane Assist gaat het gele lampje van uitschakeling branden op het instrumentenpaneel (afhankelijk van het land).

### Let op

Indien er nog steeds een storing is in het systeem, kan de Lane Assist automatisch worden uitgeschakeld.

### Oproep tot ingreep door bestuurder

Indien het sturen niet handmatig wordt gecorrigeerd, vraagt het systeem de aandacht van de bestuurder via een indicatie op het scherm van het instrumentenpaneel en geluidssignalen.

Indien het systeem geen reactie krijgt van de bestuurder, gaat het naar passieve toestand.

Afhankelijk van de uitrusting wordt het noodhulpsysteem (Emergency Assist) geactiveerd.

Onafhankelijk van de stuurmanoeuvres wordt via een indicatie op het scherm van het instrumentenpaneel en bijkomende geluidssignalen de bestuurder bovendien gevraagd om in het midden van de rijstrook te rijden indien de stuurcorrectie langer duurt dan redelijk.

### Stuurwieltrilling

De volgende situatie kan aanleiding geven tot het trillen van het stuur:

- Tijdens een bruske ingreep in de stuurinrichting wordt de rijstrook niet langer herkend.

De stuurvibratie kan ook worden geselecteerd in het menu **Wagen** van het infotainmentsysteem. In dat geval gaat het stuur trillen zodra de wagen met actieve Lane Assist een gedetecteerde grens van een rijstrook overschrijdt.

### Oplossing van problemen



**Het systeem dat waarschuwt voor het verlaten van de rijstrook is niet beschikbaar**

Het controlelampje gaat geel branden. Op het scherm van het instrumentenpaneel verschijnt bovendien een melding.

- Er is een storing of defect. Zet de motor uit en opnieuw aan.
- Het gezichtsveld van de camera is vuil. Maak de voorruit schoon » pag. 402.
- Het zicht van de camera wordt beperkt door accessoires of stickers.

Als het gezichtsveld van de camera wordt gehinderd door vuil, sneeuw, accessoires, stickers of andere obstakels, kan de volgende tijdelijke melding verschijnen op het instrumentenpaneel, vergezeld van een geluidssignaal:

 **Bestuurdershulpsysteem nu beperkt. Sensoren voorin hebben geen zicht."**

Raadpleeg voor meer informatie het gedeelte "Sensoren en camera's van rijhulpsystemen" » pag. 202.

**Het systeem gedraagt zich niet zoals verwacht**

- De camera is niet goed afgesteld of beschadigd, bijv. door schade aan de voorruit. Controleer of er zichtbare schade is.
- Monteer geen voorwerpen op het stuur.

Indien het probleem zich blijft voordoen, ga dan naar een gespecialiseerde werkplaats.

### Let op

Na inschakeling van het contact kunnen enkele seconden verstrijken tot een storing in het systeem is gedetecteerd.

### Let op

Wanneer de rijstrookbehoudassistent niet beschikbaar is, zijn ook de semi-automatische besturing (Emergency Assist) en het bestuurdershulpsysteem (Travel Assist) dat niet.

## Bestuurdershulpsysteem (Travel Assist)

### Inleiding tot thema

Het bestuurdershulpsysteem (Travel Assist) combineert de automatische afstandsregeling (ACC) en de adaptieve rijstrookgeleiding. Binnen de beperkingen van het systeem kan de

wagen een door de bestuurder ingestelde afstand tot de voorligger aanhouden en op de voorkeurspositie binnen de rijstrook blijven.

Travel Assist gebruikt dezelfde sensoren als de automatische afstandsregeling (ACC) en de rijstrookbehoudassistent (Lane Assist). Lees daarom aandachtig de informatie over de ACC » pag. 212 en de Lane Assist » pag. 223, en houd rekening met de beperkingen en aanwijzingen van het systeem.

### Hoe weet u of uw wagen beschikt over Travel Assist

De wagen beschikt over Travel Assist indien bij het drukken op de knop  van het multifunctiestuurwiel de optie van Travel Assist in het menu van het instrumentenpaneel verschijnt.

### Snelheidsbereik

Travel Assist regelt bij snelheden tussen 20 en 210 km/u (15 en 130 mpu).

### Rijden met de Travel Assist

De Travel Assist controleert automatisch het gaspedaal, de remmen en stuurinrichting. De Travel Assist kan binnen de eigen grenzen de wagen ook vertragen tot stilstand achter een stoppend voertuig en daarna automatisch weer vertrekken.

U kunt de regeling op ieder moment annuleren.

### Aanwijzingen op het scherm

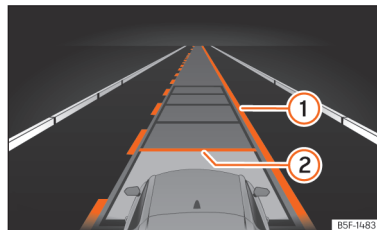

**Afb. 144** Op het scherm van het instrumentenpaneel: weergave met actieve regeling (schematische voorstelling).

- ① De kleur van de rijstrookmarkeringen geeft de staat van de adaptieve rijstrookgeleiding aan.
  - Groen: de adaptieve rijstrookgeleiding is actief.
  - Grijs: de adaptieve rijstrookgeleiding is passief.
- ② Afstand ingesteld. Naargelang de uitrusting kunnen er op het scherm van het instrumentenpaneel nog andere gegevens worden getoond, bijv. onderbroken lijnen en voorliggers.

Een aantal controlelampjes geven de staat van het systeem aan op het scherm van het instrumentenpaneel:



Groen lampje: Travel Assist actief, automatische afstandsregeling en adaptieve rijstrookgeleiding actief.



Deels groen lampje: Travel Assist actief, automatische afstandsregeling actief en adaptieve rijstrookgeleiding passief.



Grijs lampje: Travel Assist uitgeschakeld, zonder regeling.

### Oproep tot ingreep door bestuurder

Indien u uw handen weghaalt van het stuur, vraagt het systeem u na enkele seconden of de stuurinrichting moet worden overgenomen met een aanwijzing op het scherm van het instrumentenpaneel en geluidssignalen.

Indien er geen reactie is, wordt de Travel Assist gedeactiveerd.

In plaats daarvan wordt, naargelang de uitrusting, de semi-automatische besturing (Emergency Assist) geactiveerd.

**WAARSCHUWING**

De intelligente technologie van de Travel Assist kan de limieten opgelegd door de natuurkundige wetten niet overwinnen en werkt enkel binnen de eigen grenzen van het systeem. Indien u de Travel Assist op nalatige of onbedoelde wijze gebruikt, kan dit leiden tot ongevallen en ernstige letsels. Ondanks het systeem moet de bestuurder te allen tijde opmerkzaam blijven.

- Houd rekening met de beperkingen van het systeem en de aanwijzingen over de automatische afstandsregeling (ACC) en de rijstrookbehoudassistent (Lane Assist).
- Pas de snelheid en afstand steeds aan de voorligger aan afhankelijk van het zicht, het weer, het wegdek en het verkeer.
- Gebruik de Travel Assist nooit indien het zicht beperkt is, op steile, bochtige of gladde wegen (bijv. bij sneeuw, ijs, regen of losse steentjes) of wanneer het wegdek overstroomd is.
- Gebruik de Travel Assist nooit op onverharde wegen of bij het terreinrijden. De Travel Assist is enkel bestemd voor gebruik op verharde wegen.
- De Travel Assist reageert niet op personen of dieren, noch op voertuigen die dwars kruisen of in tegenovergestelde richting op dezelfde rijstrook naderen.
- Indien de Travel Assist de snelheid niet voldoende vermindert, rem dan de wagen onmiddellijk af.

- Rem onmiddellijk wanneer een overeenkomstige melding op het scherm van het instrumentenpaneel wordt getoond of indien de Travel Assist de snelheid niet voldoende verlaagt.
- Rem wanneer, na een reminder, de wagen bijvoorbeeld ongewenst rolt.
- Het wordt aanbevolen om niet met handschoenen te rijden. Het systeem kan interpreteren dat er geen activiteit aan het stuur is.
- Indien op het display van het instrumentenpaneel een oproep tot ingreep van de bestuurder weergegeven wordt, neem dan onmiddellijk de controle over de wagen over.
- Houd uw handen steeds op het stuur om op ieder moment de controle over het sturen te bewaren. De bestuurder is er altijd verantwoordelijk voor dat de wagen binnen zijn rijstrook blijft.
- Wees steeds bereid om zelf de snelheid te regelen.

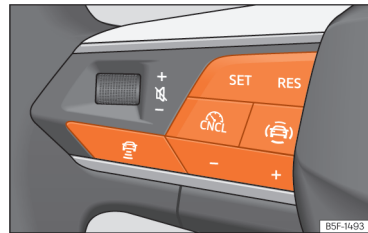
**De Travel Assist bedienen**

**Afb. 145** Linkerzijde van het multifunctiestuurwiel.

**De regeling inschakelen en starten**

De Travel Assist-functie wordt geactiveerd via het menu van rijhulpsystemen dat wordt weergegeven in het instrumentenpaneel.

1. Druk op de toets  van het multifunctiestuurwiel.
2. Selecteer vervolgens de optie **Travel Assist** in het menu.

Naargelang de rij situatie verandert de auto naar de volgende toestanden van het Travel Assist-systeem:

- Indien regeling door ACC plaatsvond, houdt Travel Assist de huidige snelheid en vooraf bepaalde afstand tot de voorligger aan.

Wanneer rijstrookmarkeringen worden gedetecteerd, wordt de auto gelijktijdig binnen de rijstrook gehouden met behulp van stuurbewegingen.

- Indien ACC niet regelde, blijft Travel Assist geselecteerd maar in passieve toestand (zonder regeling).

Druk op de toets **SET**.

De Travel Assist verandert naar actieve toestand van het systeem naargelang de rijsituatie.

Het controlelampje overeenkomstig de rijsituatie gaat branden op het scherm van het instrumentenpaneel. Tevens verschijnt een bericht.

### De regeling onderbreken

1. Druk kort op de toets .

**OF:** trap het rempedaal in.

De ingestelde afstand wordt opgeslagen.

### Wisselen naar ACC of naar de snelheidsbegrenzer

1. Druk de toets  op het multifunctiestuurwiel in.
2. Selecteer vervolgens de optie **ACC** of **Begrenzer** in het menu.

De auto wisselt van Travel Assist naar de toestand van het systeem in ACC of naar de snelheidsbegrenzer overeenkomstig de rijsituatie.

### Andere instellingen

Voorts wordt de Travel Assist bediend zoals de ACC.

### Gebruik van de ondersteunde rijstrookwissel

De ondersteunde rijstrookwissel gebruikt hetzelfde systeem van sensoren als de rijstrookwisselhulp (Side Assist). Lees daarom aandachtig de informatie over Side Assist » pag. 232 en let op de limieten van het systeem en de daar vermelde opmerkingen.

Door inschakeling van het comfortknippen op een snelweg kan de auto ondersteund van rijstrook veranderen, indien is voldaan aan de voorwaarden en er geen andere voertuigen in de buurt worden waargenomen.

### Voorwaarden

Naargelang de uitrusting van de auto is de ondersteunde rijstrookwissel enkel beschikbaar terwijl u vooruit rijdt op snelwegen met meerdere rijstroken die zijn opgenomen in de navigatiegegevens van het infotainmentsysteem, vanaf ongeveer 90 km/h.

Ook de Travel Assist moet geactiveerd zijn.

De modus **Comfortknippen** moet vooraf worden geactiveerd via het infotainmentsysteem in het menu voertuiginstellingen » pag. 137.

### Aanwijzingen op het scherm

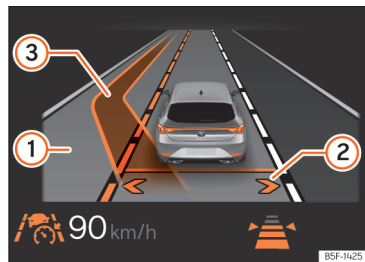

**Afb. 146** Op het scherm van het instrumentenpaneel: weergave van de ondersteunde rijstrookwissel (schematische voorstelling).

- ① Aangrenzende rijstrook gemarkeerd: er kan aan die kant gewisseld worden van rijstrook.
- ② De pijlen in de rijstrook geven aan dat de ondersteunde rijstrookwissel geactiveerd is:
  - *Grijze pijl:* het is niet mogelijk om aan die kant van rijstrook te wisselen.
  - *Witte pijl:* het is mogelijk om aan die kant van rijstrook te wisselen.
- ③ Groen spoor op de inhaalstrook: er wordt van rijstrook gewisseld.

## De ondersteunde rijstrookwissel in- en uitschakelen

U kunt de ondersteunde rijstrookwissel in- en uitschakelen in het infotainmentsysteem.

1. Ga naar het menu van het hulpsysteem.
2. Selecteer Travel Assist.
3. Schakel de ondersteunde rijstrookwissel in of uit als subfunctie van de Travel Assist.

### Let op

Indien er zich een storing voordoet in het systeem, kan de ondersteunde rijstrookwissel automatisch worden uitgeschakeld of onderbroken tijdens het veranderen van rijstrook.

## De ondersteunde rijstrookwissel inschakelen tijdens het rijden

Nadat is voldaan aan alle voorafgaande voorwaarden en de geprogrammeerde snelheid is vastgelegd met de toets **SET**:

1. Druk opnieuw op de toets **SET**.

Op die manier wordt de ondersteunde rijstrookwissel ingeschakeld. De pijlen van de eigen rijstrook op het scherm van het instrumentenpaneel worden grijs getoond. »» **afb. 146** ②

## Van rijstrook wisselen

Indien het systeem geen enkel voorwerp heeft gedetecteerd in het detectiegebied van het sensorsysteem en een ondersteunde wissel

naar een aangrenzende rijstrook mogelijk is, wordt de betreffende rijstrook op het scherm van het instrumentenpaneel getoond samen met de rijstrook van de bestuurder. De pijl aan de zijde van de betreffende rijstrook verschijnt in het wit »» **afb. 146** ②.

1. Door bediening van het comfortknippen aan de gewenste zijde wisselt de auto van rijstrook. Tevens verschijnt een bericht.

Tijdens het wisselen van rijstrook wordt het knipperlicht automatisch ingeschakeld aan de betreffende zijde. Na afloop van de rijstrookwissel gaat het knipperlicht automatisch uit.

### WAARSCHUWING

Het sensorsysteem kan niet alle voorwerpen in de omgeving op betrouwbare wijze detecteren en werkt enkel binnen de grenzen van het systeem. Indien de ondersteunde rijstrookwissel op onverantwoorde wijze wordt gebruikt, kunnen ongevallen en ernstige letsels het gevolg zijn. Ondanks het systeem moet de bestuurder te allen tijde opmerkzaam blijven.

- Voordat u van rijstrook wisselt, moet u kijken of dit veilig kan. Met name voorwerpen die snel naderen worden mogelijk niet op tijd gedetecteerd.
- Houd uw handen altijd op het stuur en wees klaar om de rijsnelheid en -richting zelf te controleren.

## De ondersteunde rijstrookwissel onderbreken

- Het systeem wordt onderbroken wanneer krachtig aan het stuur wordt gedraaid.
- **OF**: drukken op de toets .
- **OF**: het rempedaal intrappen.

De ondersteunde rijstrookwissel wordt uitgeschakeld.

## Oplossing van problemen



De Travel Assist is niet beschikbaar of werkt niet zoals verwacht

Het controlelampje gaat geel branden. Op het scherm van het instrumentenpaneel verschijnt bovendien een melding.

- Er is een storing in de sensoren. Raadpleeg de oorzaken en oplossingen die worden beschreven in de informatie over de ACC »» **pag. 217** of de Lane Assist »» **pag. 225**.
- Er is een storing of defect. Zet de motor uit en opnieuw aan.
- De grenzen van het systeem worden overschreden.
- Indien het probleem zich blijft voordoen, ga dan naar een gespecialiseerde werkplaats. SEAT raadt u aan om daarvoor een SEAT-dealer te raadplegen.

### **Neem het stuur vast**

Het waarschuwingslampje gaat wit branden en er verschijnt een melding op het scherm van het instrumentenpaneel.

- Het stuur werd enkele seconden losgelaten. Neem het stuur vast om weer controle over de wagen te krijgen.

### **Neem het stuur vast**

Het waarschuwingslampje gaat rood branden en er verschijnt een melding op het scherm van het instrumentenpaneel. Naargelang de situatie klinkt een akoestische waarschuwing of gaat het stuur trillen.

- Het stuur werd lange tijd losgelaten of de grenzen van het systeem zijn bereikt. Neem het stuur onmiddellijk vast om weer controle over de wagen te krijgen.

### **De Travel Assist wordt automatisch uitgeschakeld**

- Er is een storing of defect. Zet de motor uit en opnieuw aan.
- Indien het probleem zich blijft voordoen, ga dan naar een gespecialiseerde werkplaats. SEAT raadt u aan om daarvoor een SEAT-dealer te raadplegen.

### **De regeling wordt onverwacht onderbroken**

- *Wagens zonder ondersteunde rijstrookwissel:* het knipperlicht werd ingeschakeld.

### **De ondersteunde rijstrookwissel wordt onderbroken of is niet beschikbaar**

Op het scherm van het instrumentenpaneel verschijnt een melding.

- De auto detecteert niet langer de markeringen van de rijstrook.
- Het stuur werd losgelaten
- U stuurt te krachtig.
- Het knipperlicht werd meermaals bediend of de knipperlichthendel zit vast.
- De rijsnelheid is lager dan ongeveer 85 km/h.
- De auto heeft voorwerpen in de buurt gedetecteerd die een tussenkomst van de ondersteunde rijstrookwissel verhinderen.
- U bevindt zich niet op een snelweg met meerdere rijstroken.

## **Semi-automatische besturing wagen bij medisch noodgeval (Emergency Assist)**

### **Werking**

De semi-automatische besturing wagen bij medisch noodgeval (Emergency Assist) kan detecteren of de bestuurder inactief is en de wagen automatisch binnen zijn rijstrook houden, of zo nodig volledig tot stilstand brengen. Op die ma-

nier kan het systeem actief helpen om een ongeval te voorkomen of de gevolgen ervan te beperken.

De semi-automatische besturing wagen bij medisch noodgeval gebruikt dezelfde sensoren als de automatische afstandsregeling (ACC) en de waarschuwing voor verlaten rijstrook (Lane Assist). Lees daarom aandachtig de informatie over de ACC »» pag. 212 en de Lane Assist »» pag. 223, en houd rekening met de beperkingen en aanwijzingen van het systeem.

De semi-automatische besturing wagen bij medisch noodgeval is altijd beschikbaar nadat het contact is ingeschakeld en wordt geactiveerd als aan de volgende voorwaarden is voldaan:

- Het bestuurdershulpsysteem (Travel Assist) of de rijstrookbehoudassistent (Lane Assist) is ingeschakeld.
- Het systeem heeft ten minste één rijstrookgrens links of rechts van het voertuig gedetecteerd.

### **Oproep tot ingreep door bestuurder**

Indien de semi-automatische besturing wagen bij medisch noodgeval detecteert dat de bestuurder geen enkele activiteit uitvoert, vraagt het met akoestische waarschuwing en een remschok om de controle over de wagen over te nemen. Op het scherm van het instrumentenpaneel verschijnt ook een melding en het volume van het infotainmentsysteem neemt af.



Naargelang de uitrusting wordt tegelijk de veiligheids gordel van de bestuurder gespannen.

### Ingrep van het systeem

Indien de bestuurder niet reageert, kan het systeem de wagen remmen en op zijn rijstrook houden. Op het scherm van het instrumentenpaneel gaat het volgende controlelampje branden:



Regeling door het systeem is bezig, rijstrookgeleiding actief.



Regeling door het systeem is bezig, rijstrookgeleiding passief.

U kunt de regeling op ieder moment annuleren door het stuur te bewegen, veel te accelereren of te remmen.

Tijdens de regeling door de semi-automatische besturing worden de overige weggebruikers als volgt gewaarschuwd:

- Kort erna worden de alarmlichten ingeschakeld.
- De claxon klinkt (naargelang de snelheid).

Zodra de wagen stopt, gebeurt het volgende:

- De elektronische parkeerrem en schakelstand **P** worden ingeschakeld.
- De portieren worden ontgrendeld.

- De binnenverlichting gaat branden.
- Naargelang de uitrusting vindt een noodoproep (eCall) plaats.

### Let op

Indien er een storing is in de semi-automatische besturing, wordt het systeem mogelijk automatisch uitgeschakeld.

### Let op

Wanneer de rijstrookbehoudassistant (Lane Assist) niet beschikbaar is, is ook de semi-automatische besturing (Emergency Assist) dat niet.

### WAARSCHUWING

De intelligente technologie van de semi-automatische besturing wagen bij medisch noodgeval (Emergency Assist) kan de limieten opgelegd door de natuurkundige wetten niet overwinnen en werkt enkel binnen de eigen grenzen van het systeem. De bestuurder draagt altijd de verantwoordelijkheid voor het besturen van de wagen.

- Pas de snelheid en veiligheidsafstand steeds aan de voorligger aan afhankelijk van het zicht, het weer, het wegdek en het verkeer.
- De semi-automatische besturing wagen bij medisch noodgeval kan niet altijd ongevallen of ernstige letsels voorkomen.

- Indien de radarsensor of camera afgedekt, verkeerd afgesteld of stuk is, kan het systeem ontoepasselijk ingrijpen op de remmen of stuurinrichting.

- De semi-automatische besturing reageert niet bij personen of dieren, noch bij kruisende wagens of bij een tegemoetkomende wagen op dezelfde rijstrook.

### WAARSCHUWING

Als de semi-automatische besturing (Emergency Assist) op on gepaste wijze ingrijpt, kunnen er zich ongevallen en ernstige letsels voordoen.

- Indien de wagen zich niet gedraagt zoals verwacht, onderbreek dan de ingreep van het hulpsysteem door veel te accelereren, te remmen of het stuur te bewegen.
- Gebruik het bestuurdershulpsysteem (Travel Assist) of de rijstrookbehoudassistant (Lane Assist) niet. Laat het systeem door een gespecialiseerde werkplaats controleren.

### Oplissing van problemen



#### De noodhulp (Emergency Assist) is niet beschikbaar

Het controlelampje gaat geel branden. Op het scherm van het instrumentenpaneel verschijnt bovendien een melding.

- Er is een storing of defect. Schakel het aandrijfsysteem uit en weer in.
- Indien het probleem zich blijft voordoen, schakel de noodhulp dan uit en ga naar een gespecialiseerde werkplaats.

## Rijstrookwisselassistent (Side Assist)

### Inleiding tot thema

De rijstrookwisselassistent bewaakt de zone aan de achterkant van de wagen met behulp van radarsensoren »» pag. 6, »» pag. 7. Daarvoor meet het systeem de afstand en het snelheidsverschil ten opzichte van andere voertuigen. De rijstrookwisselassistent werkt niet bij snelheden onder ca. 15 km/u (9 mpu).

De breedte van de rijstrook wordt niet individueel gedetecteerd, maar ligt vast in het systeem. Om die reden kunnen de indicaties verkeerd zijn indien men rijdt op smalle rijstroken of in het midden van twee rijstroken. Het systeem kan ook voertuigen die op de aangrenzende

rijstrook rijden (indien aanwezig) of vaste voorwerpen, zoals vangrails, detecteren en een verkeerde indicatie tonen.

### Rijden met aanhangwagen

De rijstrookwisselassistent wordt automatisch uitgeschakeld en kan niet weer worden ingeschakeld indien de in de fabriek gemonteerde trekhaak elektrisch is aangesloten op een aanhangwagen of vergelijkbaar systeem.

Zodra de bestuurder begint te rijden met een elektrisch aangesloten aanhangwagen, verschijnt er een bericht op het scherm van het instrumentenpaneel waarin wordt aangegeven dat de rijstrookwisselassistent is uitgeschakeld. Na het loskoppelen van de aanhangwagen keert de rijstrookwisselassistent terug naar de initiële toestand vóór het moment waarop de aanhangwagen elektrisch werd aangesloten.

Is de trekhaak niet gemonteerd in de fabriek, dan moet de rijstrookwisselassistent handmatig worden gedeactiveerd wanneer met aanhangwagen wordt gereden.

### Fysieke beperkingen en beperkingen eigen aan het systeem

In bepaalde rijomstandigheden is het mogelijk dat de rijstrookwisselassistent de verkeerssituatie niet juist inschat. Bijvoorbeeld in de volgende situaties:

- in scherpe bochten;
- in rijstroken met wisselende breedte;

- bij steile toppen van hellingen;
- bij slechte weersomstandigheden;
- bij speciale constructies aan de zijkant van de weg, zoals hoge of niet in lijn staande vangrails.



### WAARSCHUWING

De intelligente technologie in de rijstrookwisselassistent (Side Assist) kan de limieten opgelegd door de natuurkundige wetten niet overwinnen en werkt enkel binnen de eigen grenzen van het systeem. Indien de rijstrookwisselassistent op nalatige of onbedoelde wijze wordt gebruikt, kunnen ongevallen en ernstige letsels optreden. Ondanks het systeem moet de bestuurder te allen tijde opmerkzaam blijven.

- De snelheid en de veiligheidsafstand altijd aanpassen aan de voorligger afhankelijk van het zicht, het weer, het wegdek en het verkeer.
- Houd de handen steeds op het stuur en wees klaar om op elk moment zelf te kunnen sturen.
- Houd rekening met de controlelampjes van de rijstrookwisselassistent en de berichten op het scherm van het instrumentenpaneel, en handel overeenkomstig.
- De rijstrookwisselassistent kan reageren bij speciale constructies aan de zijkant, zoals bijv. hoge of niet in lijn staande vangrails. In dergelijke geval kunnen er verkeerde waarschuwingen optreden.

- Gebruik de rijstrookwisselassistent nooit op onverharde wegen. De rijstrookwisselassistent is bestemd voor gebruik op wegen met verhard wegdek.
- Let altijd goed op de omgeving van de wagen.
- Bij zonnestraling zijn de controlelampjes van de rijstrookwisselassistent mogelijk slechts beperkt zichtbaar.

### Let op

Als de rijstrookwisselassistent niet werkt zoals beschreven in dit hoofdstuk, gebruik het dan niet en ga naar een gespecialiseerde werkplaats.

### Rijden met de rijstrookwisselassistent

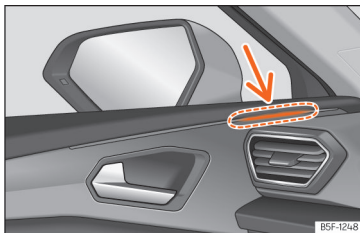

**Afb. 147** Controlelampje van de rijstrookwisselassistent.

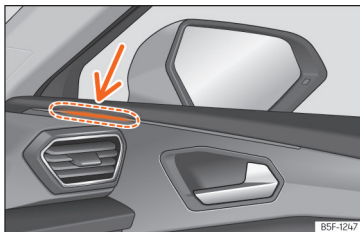

**Afb. 148** Controlelampje van de rijstrookwisselassistent.

### In- en uitschakelen

De rijstrookwisselassistent kan worden in- en uitgeschakeld in het menu **Hulpssystemen** van het infotainmentsysteem.

Ze kan ook worden in- en uitgeschakeld in het menu **Hulpssystemen** van het infotainmentsysteem.

Zodra de rijstrookwisselhulp klaar is voor werking, gaat de indicatie in de controlelampjes bij wijze van bevestiging kort branden.

De laatst uitgevoerde instelling van het systeem blijft actief wanneer het contact opnieuw wordt ingeschakeld.

### Lichtsein

Het controlelampje informeert aan de overkomstige zijde over de verkeerssituatie achter de wagen indien die kritiek geacht wordt. Het linker controlelampje informeert over de verkeerssituatie achteraan aan de linkerzijde van de wagen, het rechter controlelampje over de situatie aan de rechterzijde.

Houd het gebied van de waarschuwingslampjes van de rijstrookwisselhulp vrij van voorwerpen, stickers e.d. die het zicht kunnen belemmeren.

### Springt aan

Gaat eenmaal kort branden: de rijstrookwisselassistent is geactiveerd en klaar om te werken, bijv. bij activering van het systeem.

Gaat continu branden: de rijstrookwisselassistent detecteert een voertuig in de dode hoek.

### Knippert

Er is een voertuig gedetecteerd op de aangrenzende rijstrook en bovendien is het knipperlicht bediend in de richting van dat voertuig.

In wagens die ook zijn uitgerust met de rijstrookbehoudassistent » pag. 223, wordt de bestuurder ook bij het niet bedienen van het knipperlicht gewaarschuwd indien hij/zij de rijstrook verlaat (rijstrookwisselassistent "Plus").

De lampjes gaan branden wanneer het contact wordt ingeschakeld en moeten na circa 2 seconden weer uitgaan, wat overeenkomt met de duur van de functiecontrole.

Is er geen indicatie door het controlelampje van de rijstrookwisselhulp, dan betekent dit dat het systeem op dat moment geen enkel voertuig detecteert in de omgeving achteraan.

Wanneer de buitenverlichting zwak is, wordt de intensiteit waarmee de controlelampjes gaan branden gedempt. De gebruiker kan de intensiteit van de controlelampjes instellen met 5 niveaus in het menu van het infotainmentsysteem.

### Rijstrookwisselassistent Plus

De functie van rijstrookwisselassistent Plus wordt uitgevoerd door activering van de functies van rijstrookbehoudassistent (Lane Assist) » pag. 223 en rijstrookwisselassistent (Side Assist). In dit geval worden de functies als volgt uitgebreid.

Bij een mogelijk kritieke situatie wanneer de bestuurder een manoeuvre start om van rijstrook te wisselen:

- Het controlelampje knippert aan de overeenkomstige zijde, zelfs als het knipperlicht niet werd ingeschakeld.
- Het stuur trilt om de bestuurder te wijzigen op het botsingsgevaar.
- Er wordt een corrigerend draaikoppel toegepast in de richting om de auto terug naar zijn rijstrook te brengen.

### Rijsituaties

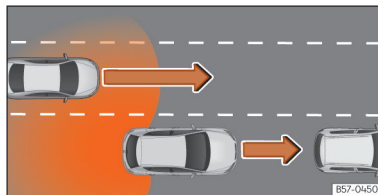

**Afb. 149** Inhalen met verkeer aan de achterzijde.

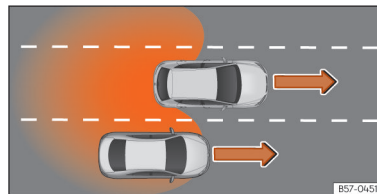

**Afb. 150** Inhalen op de middelste rijstrook en daarna opnieuw invoegen in de rechter rijstrook.

In de volgende situaties wordt een indicatie getoond in het controlelampje » **afb. 147**, » **afb. 148** (pijl):

- Wanneer u wordt ingehaald door een ander voertuig » **afb. 149**.
- Wanneer u een ander voertuig inhaalt » **afb. 150** met een snelheidsverschil van ca. 10 km/h (6 mph). Indien het inhalen aanzienlijk sneller gebeurt, wordt geen enkele indicatie getoond.

Hoe sneller een voertuig nadert, hoe vroeger de indicatie wordt getoond in het controlelampje, aangezien de rijstrookwisselhulp rekening houdt met het snelheidsverschil ten opzichte van andere voertuigen. Zelfs als de afstand tot een ander voertuig identiek is, wordt de indicatie dus vroeger of later getoond naargelang de situatie.

# Parkeren en manoeuvreren

## Wagen parkeren

### Parkeren

Houd rekening met de wettelijke bepalingen wanneer u de wagen parkeert.

1. Schakel de elektronisch parkeerrem in »» pag. 236.
2. *Automatische versnellingsbak*: activeer de parkeervergrendeling door te drukken op de knop **P**.
3. Stop de motor en schakel het contact uit. Draai het stuurwiel licht tot het stuurslot vastklikt.
4. *Handgeschakelde versnellingsbak*: schakel op vlak terrein en hellingen de eerste versnelling of de achteruitversnelling op hellingen in, en haal uw voet van het koppelingspedaal.
5. Op hellingen draait u het stuurwiel zo dat de geparkeerde wagen tegen de stoeprand rolt als hij in beweging zou komen.
6. Verlaat de wagen »» ⚠. Let goed op voor andere weggebruikers!
7. Neem alle sleutels mee en vergrendel de wagen.

Om schade en gevaarlijke situaties te vermijden, parkeert u de wagen altijd op een geschikt oppervlak »» ⓘ.

### Waarschuwing achterbank

De functie hangt af van de uitrusting en het land in kwestie.

Wanneer het contact wordt uitgeschakeld, herinnert een tekstbericht in het infotainmentsysteem u eraan geen passagiers op de achterbank achter te laten »» ⚠.

Als er voor de rit een achterportier is gebruikt, verschijnt er ook een bericht op het instrumentenpaneel en klinkt er mogelijk een geluidssignaal. Deze waarschuwing kan worden in- en uitgeschakeld in het menu **Instellingen > Scherminstellingen > Waarschuwing achterbank** van het infotainmentsysteem.

### ⚠ WAARSCHUWING

**Indien u de wagen niet goed parkeert, kan hij zelfs op lichte hellingen weggrollen. Dit kan ongevallen en ernstige letsels tot gevolg hebben.**

- Bij het parkeren moet u altijd de handelingen in de juiste volgorde uitvoeren.
- Voordat u de wagen verlaat, moet u zich ervan verzekeren dat de elektronische parkeerrem is ingeschakeld.

### ⚠ WAARSCHUWING

Indien kinderen, hulpbehoevende persoon of dieren zonder toezicht in de wagen worden achtergelaten, kunnen er zich ongevallen en ernstige letsels voordoen.

- Laat kinderen, hulpbehoevende persoon of dieren nooit zonder toezicht achter in de wagen. Ze kunnen de schakelknop bedienen en zo de elektronische parkeerrem uitschakelen. De wagen kan dan in beweging komen.
- Laat kinderen, hulpbehoevende persoon of dieren nooit achter in de wagen. Afhankelijk van het jaargetijde kunnen in een gesloten wagen zeer hoge of lage temperaturen bereikt worden.
- Neem bij het verlaten van de wagen altijd alle sleutels mee.

### ⓘ LET OP

Door onregelmatigheden in het wegdek, zand of modder kan de wagen mogelijk niet juist geparkeerd worden en schade oplopen.

- Parkeer de wagen altijd op een effen en stevige ondergrond.

**! LET OP**

De componenten aan de onderzijde van de wagen zoals bumpers, spoilers en delen van het onderstel kunnen beschadigd raken wanneer u over uitstekende voorwerpen rijdt.

- Wees voorzichtig bij het binnenrijden van gebouwen, afrijden van hellingen, oprijden van stoepranden of het verlaten van vaste markeringen.

**! LET OP**

Parkeer niet in omgevingen waarin het hete uitlaatsysteem in contact kan komen met droog gras, struikgewas, uitgelopen brandstof of andere ontvlambare materialen.

## Elektronische parkeerrem

### De elektronische parkeerrem gebruiken



**Afb. 151** Onder in de middenconsole: toets van de elektronische parkeerrem.

### Inschakelen

De elektronische parkeerrem kan wanneer de wagen stilstaat altijd worden ingeschakeld, ook wanneer het contact is uitgeschakeld. Schakel ze altijd in wanneer u de wagen verlaat of parkeert.

- Trek aan de toets **af. 151** en houd hem in deze stand.

De parkeerrem is ingeschakeld wanneer het rode controlelampje op het instrumentenpaneel en het controlelampje van de toets oplichten.

- Toets weer loslaten.

### Uitschakelen

- Schakel het contact in.
- Druk op de toets **af. 151**. Trap tegelijk het rempedaal krachtig in of, wanneer de motor draait, trap het gaspedaal licht in.
- Het controlelampje van de toets en het rode controlelampje van het instrumentenpaneel gaan uit.

### Automatische uitschakeling bij het wegrijden



De elektronische parkeerrem wordt automatisch uitgeschakeld wanneer u begint te rijden indien bij gesloten bestuurdersportier en vastgegespte veiligheidsgordel van de bestuurder een van de volgende situaties zich voordoet:

- *Wagens met automatische versnellingsbak:* een rijstand wordt ingeschakeld of er wordt veranderd naar een andere rijstand, en het gaspedaal wordt licht ingetrapd.

*Wagens met schakelbak:* het koppelingspedaal wordt helemaal ingetrapd voordat men begint te rijden en het gaspedaal wordt licht ingetrapd.

- Om bepaalde manoeuvres te vereenvoudigen, zijn er uitzonderingen die de automatische uitschakeling van de parkeerrem mogelijk maken zonder dat de bestuurder zijn/haar veiligheidsgordel heeft vastgegespt.

U kunt vermijden dat de parkeerrem automatisch wordt uitgeschakeld door de toets ononderbroken naar boven te trekken wanneer u begint te rijden.

De elektronische parkeerrem wordt niet uitgeschakeld zolang u de toets  niet loslaat. Op die manier kunt u makkelijker wegrijden wanneer u een aanzienlijk gewicht sleept  pag. 325.

### Automatische inschakeling wanneer de wagen verkeerd wordt verlaten

In wagens met automatische versnellingsbak wordt de elektronische parkeerrem automatisch ingeschakeld wanneer u de wagen op verkeerde wijze verlaat indien:

- De schakelknop zich in een willekeurige stand (inclusief **N**) of in tiptronic-stand bevindt.
- **EN**: de wagen stilstaat.
- **EN**: het bestuurdersportier geopend is.

### Wegrolbeveiliging

Indien u niet wenst dat de elektronische parkeerrem automatisch wordt ingeschakeld, bijv. in een wasstraat of indien u de auto wilt duwen of slepen, kunt u de rolcapaciteit van de wagen behouden.

### Uitschakelen:

Bij stilstaande auto houdt u het rempedaal ingetrapt en kiest u de schakelstand **N**.

- Bevestig het bericht **Wegrolbeveiliging deactiveren** in het infotainmentsysteem.
- **OF**: open de wageninstellingen in het infotainmentsysteem  > **Voertuig** > **Remmen** > **Functie "Wegrolbeveiliging" deactiveren**.

### Inschakelen:



- Druk op de toets    **afb. 151**. De elektronische parkeerrem wordt ingeschakeld.
- **OF**: schakel het contact uit door op de startknop te drukken.

### Automatische inschakeling bij uitschakeling van het contact

Deze functie kan worden uitgeschakeld via het infotainmentsysteem.

In wagens met handgeschakelde versnellingsbak wordt de elektronische parkeerrem automatisch ingeschakeld wanneer het contact wordt uitgeschakeld.

### Noodremfunctie

Gebruik de noodremfunctie alleen in een noodgeval, als u de wagen niet met het rempedaal kunt stilzetten    **!**

- Trek aan de toets  en houd hem in die stand. De wagen zal plots remmen. Tegelijkertijd klinkt er een waarschuwingssignaal.
- U kunt het remmen onderbreken door de toets los te laten of te accelereren.

### WAARSCHUWING

Indien u de wagen niet goed achterlaat, kan hij weggrollen. Dit kan ongevallen, levensgevaarlijke letsels en ernstige materiële schade tot gevolg hebben.

- Wanneer u de wagen parkeert, voer dan de betreffende handelingen in de juiste volgorde uit  pag. 235, *Parkeren*.
- Voordat u de wagen verlaat, controleert u of de elektronische parkeerrem is ingeschakeld en het controlelampje  op het instrumentenpaneel rood brandt.

### WAARSCHUWING

Indien de elektronische parkeerrem op verkeerde wijze wordt gebruikt, kunnen ongevallen en ernstige letsels het gevolg zijn.

- Gebruik de elektronische parkeerrem nooit om de wagen te remmen, tenzij het om een noodgeval gaat. De remafstand is aanzienlijk langer. Gebruik altijd het rempedaal.
- Geef nooit gas vanuit de motorruimte wanneer een rijstand is gekozen of versnelling is ingeschakeld en de motor draait. De auto kan ook met ingeschakelde elektronische parkeerrem in beweging komen.

### LET OP

Om te vermijden dat de wagen onbedoeld beweegt bij het parkeren, schakelt u eerst de elektronische parkeerrem in en daarna haalt u uw voet van het rempedaal.

## Oplissing van problemen

### (!) Er is een storing in de elektronische parkeerrem

Het controlelampje gaat geel branden.

Rijd naar een SEAT-dealer of een andere gespecialiseerde werkplaats.

### De elektronische parkeerrem wordt niet uitgeschakeld.

De accu van 12 volt is ontladen.

- Gebruik de starthulp >>> pag. 348.

### De elektronische parkeerrem maakt geluid

- Bij het in- of uitschakelen van de elektronische parkeerrem kunnen geluiden te horen zijn.
- Het systeem voert af en toe automatische en hoorbare controles uit in de geparkeerde wagen indien de elektronische parkeerrem al enige tijd niet meer is gebruikt.

## Auto Hold-functie



**Afb. 152** Onder in de middenconsole: functietoets Auto Hold.

De Auto Hold-functie houdt de wagen tegen na stilstand en verhindert dat hij in beweging komt zonder dat u het rempedaal hoeft te blijven in-trappen.

**AUTO HOLD** Wanneer de Auto Hold-functie ingeschakeld is, gaat het lampje grijs branden in het instrumentenpaneel.

**AUTO HOLD** Wanneer de Auto Hold-functie actief is, gaat het controlelampje groen branden in het instrumentenpaneel.

(A) Het controlelampje in de toets (A) >>> **afb. 152** blijft branden zolang de Auto Hold-functie ingeschakeld is.

## Vereisten

- Het bestuurdersportier is gesloten.
- De bestuurder heeft de veiligheidsgordel omgegespt.
- De motor draait.

## In- en uitschakelen

Druk op de toets Auto Hold >>> (A). Het controlelampje in de toets gaat branden wanneer de Auto Hold-functie ingeschakeld is. De functie is nu beschikbaar voor activering. Het controlelampje in de toets gaat uit wanneer de Auto Hold-functie wordt uitgeschakeld.

## Automatisch in- en uitschakelen

Indien de Auto Hold-functie werd ingeschakeld met de toets Auto Hold voordat het contact wordt uitgezet, blijft de functie ingeschakeld na het opnieuw aanzetten van het contact.

Werd de Auto Hold-functie niet ingeschakeld, dan blijft ze uitgeschakeld na het opnieuw aanzetten van het contact.

De Auto Hold-functie wordt automatisch uitgeschakeld als aan de volgende voorwaarden is voldaan:

1. Als niet langer aan een van de voorwaarden voor de functie is voldaan.
2. Als de motor onregelmatig draait of een storing vertoont.
3. Als de motor stilvalt.



4. *Automatische versnellingsbak*: als een van de banden slechts een minimaal contact met de bodem heeft, bijv. bij gekruiste assen.

### Activering en deactivering

De Auto Hold-functie wordt automatisch geactiveerd als aan de volgende voorwaarden is voldaan (aan alle punten moet **tegelijk** voldaan zijn):

1. De functie is ingeschakeld
2. De auto wordt op een vlakke ondergrond of op een helling tot stilstand gebracht met het rempedaal.
3. De motor draait "correct".

De Auto Hold-functie wordt automatisch gedeactiveerd als aan één van de volgende voorwaarden is voldaan:

1. U rijdt weer verder:

*Automatische versnellingsbak*: door het in-trappen van het gaspedaal.

*Handgeschakelde versnellingsbak*: haal uw voet van het koppelingspedaal en trap het gaspedaal in (wanneer een versnelling is gekozen).

2. De functie wordt uitgeschakeld door middel van de eerder beschreven acties.

### WAARSCHUWING

De intelligente technologie van de Auto Hold-functie kan de limieten opgelegd door de natuurkundige wetten niet overwinnen en werkt enkel binnen de eigen grenzen van het systeem. Het hogere comfort dat de Auto Hold-functie biedt mag nooit aanleiding zijn tot het nemen van grotere risico's.

- Laat uw wagen nooit met draaiende motor en met ingeschakelde Auto Hold-functie achter.
- De Auto Hold-functie kan de wagen niet altijd bergop stilhouden of bergaf voldoende remmen, bijv. bij een glad of bevroren wegdek.

### LET OP

Schakel de Auto Hold-functie altijd uit voordat u een automatische wasstraat binnenrijdt. Anders kan er schade optreden door de automatische inschakeling van de parkeerrem.

### Let op

Na het verbinden van de 12V-accu moet een kort traject worden afgelegd om de juiste werking van de Auto Hold-functie te herstellen.

## Algemene aanwijzingen over de parkeerhulpsystemen

### Automatisch bedienen van de remmen



De automatische remingreep van een parkeerhulpsysteem dient om het botsingsgevaar te beperken wanneer een obstakel wordt gedetecteerd tijdens het parkeren.

### Remfuncties

Naargelang de uitrusting zijn de volgende systemen beschikbaar:

- Remfunctie tijdens het manoeuvreren van het Plus-parkeerhulpsysteem >>> pag. 241.
- Functie van noodremming van het uitparkeer-systeem >>> pag. 254.
- Functie van noodremming van het inparkeer-systeem >>> pag. 245.

### Lampjes in het infotainmentsysteem

-  Wit lampje: systeem geactiveerd, het systeem remt wanneer het een obstakel op het traject detecteert.
-  Gekleurd lampje: systeem gedeactiveerd, het systeem remt niet bij detectie van een obstakel hoewel de sensoren het nog steeds waarnemen.

### Vereisten

- De auto rijdt ongeveer tussen 3 km/u en 8 km/u bij het manoeuvreren
- Er is een parkeersysteem ingeschakeld.

De automatische remingreep vindt niet plaats wanneer de parkeerhulp automatisch werd ingeschakeld tijdens het vooruitrijden.

### Wat gebeurt er bij een automatische remingreep?

In het geval van een obstakel remt het systeem de wagen tot stilstand en houdt het de wagen ca. 2 seconden stil. **Trap de rem in!**

### Activeren

- De automatische remingreep wordt geactiveerd zodra de bestuurder een parkeersysteem inschakelt.

### Uitschakelen

- De functie van automatische remingreep wordt gedeactiveerd zodra een parkeersysteem wordt uitgeschakeld.
- **OF:** om de remfunctie bij het manoeuvreren tijdelijk uit te schakelen, drukt u op de functie-toets  op het scherm van de parkeerhulp en voert u de instelling uit.

### WAARSCHUWING

Het automatisch remmen van de parkeerhulpsystemen mag nooit aanleiding zijn tot het nemen van grotere risico's. In bepaalde situaties werkt de automatische remingreep mogelijk enkel op beperkte wijze of helemaal niet. Botsingen tegen obstakels kunnen persoonlijke letsels en schade aan de wagen veroorzaken. Ondanks het systeem moet de bestuurder te allen tijde opmerkzaam blijven.

- Blijf attent en vertrouw niet enkel op de parkeersystemen.
- Wees altijd klaar om te remmen en zelf te sturen.
- Neem geen enkel risico dat de veiligheid in gevaar kan brengen.
- Neem de waarschuwingen en aanbevelingen om te rijden van de parkeersystemen in acht.

### Let op

- Indien er te veel automatisch wordt gered, bijv. bij het terreinrijden, schakel dan het parkeersysteem uit.
- Wanneer de remfunctie bij het manoeuvreren van de parkeerhulp de wagen heeft gered, blijft ze inactief in dezelfde rijrichting gedurende 5 meter of wordt ze opnieuw actief na het schakelen of draaien aan de schakelknop.

### Oplossing van problemen

#### Het parkeersysteem gedraagt zich niet zoals verwacht

Er kunnen verschillende oorzaken zijn:

- De voorwaarden van het systeem zijn niet vervuld.
- De sensoren of camera zijn vuil of hebben ijs >>> pag. 403.
- De cameralens is niet schoon en het camera-beeld is niet duidelijk >>> pag. 403.
- Sommige geluidsbronnen, zoals een drillboor of geplaveid wegdek, storen het ultrasone signaal.
- De wagen is beschadigd in de buurt van de sensoren of camera, bijv. wegens een aanrijding tijdens het parkeren.
- Het detectiegebied van de sensoren of gezichtsveld van de camera is geblokkeerd door een accessoire, bijv. een fietsendrager.
- Er zijn wijzigingen aangebracht aan het lakwerk of structurele aanpassingen in de buurt van de sensoren of camera, bijv. aan de voorzijde van de wagen of aan het onderstel.

Houd ook rekening met de berichten die worden getoond op het scherm van het infotainmentsysteem.

### Sensor of camera zonder zicht of parkeer-systeem uitgeschakeld

Bij een storing in een sensor wordt die zone van sensoren permanent uitgeschakeld. De betrokken sensorzone kan in het infotainmentsysteem worden getoond met het symbool ! en een grijs grafisch segment. De betrokken zone wordt eventueel uitgeschakeld door het parkeersysteem.

Indien het parkeersysteem niet correct werkt, klinkt bij inschakeling enkele seconden een continu geluidssignaal. Op het display van het instrumentenpaneel verschijnt dan een bericht.

- Controleer of er zich een van de hierboven beschreven oorzaken voordoet.
- Nadat het probleem is verholpen, schakelt u het systeem opnieuw in.
- Indien het probleem zich blijft voordoen, ga dan naar een gespecialiseerde werkplaats.

## Parkeerhulp Plus (Park Pilot)

### Beschrijving

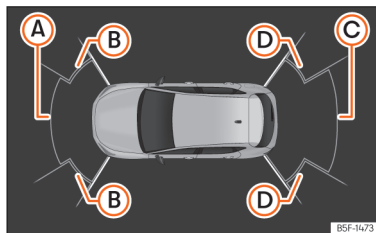

**Afb. 153** Weergave van parkeerhulp op het display van het infotainmentsysteem.

Het **parkeerhulpsysteem Plus** assisteert de bestuurder met behulp van visuele en akoestische waarschuwingen voor gedetecteerde obstakels voor en achter de auto.

De bumpers beschikken over geïntegreerde sensoren. Zodra ze een obstakel detecteren, wordt dat gemeld met geluidssignalen en in het infotainmentsysteem >>> **afb. 153**.

Indien u een obstakel nadert, kunt u weten of dat van de voor- of achterkant van de auto komt naargelang de frequentie van het geluid.

Het detectiebereik van de sensoren zijn ongeveer:

- A** 1,20 m
- B** 0,90 m
- C** 1,60 m
- D** 0,90 m

Naarmate een obstakel wordt genaderd, verhoogt de frequentie van de akoestische signalen. Op 0,30 m hoort u een constant signaal: zet de wagen stil!

Indien de scheidingsafstand wordt aangehouden, vermindert het volume van de waarschuwing na ongeveer 2,5 seconden.

### Foutmeldingen

Indien in het infotainmentsysteem een foutmelding verschijnt of de parkeerhulp niet goed werkt, is er een storing.

Als deze storing niet is verdwenen voordat het contact wordt uitgeschakeld, wordt ze niet aangegeven de volgende keer dat de parkeerhulp wordt geactiveerd.

In geval van een defect aan een sensor achteraan worden uitsluitend obstakels aan de voorkant getoond. In geval van een defect aan een sensor vooraan worden uitsluitend obstakels aan de achterkant getoond. Het symbool  wordt getoond.

Het wordt aanbevolen de storing te laten repareren in een gespecialiseerde werkplaats.

## Rijden met aanhangwagens

Wanneer in wagens met in de fabriek gemonterde trekhaak de aanhangwagen is aangesloten, worden de sensoren achteraan niet geactiveerd bij het schakelen van de achteruitversnelling of het drukken op de toets  $P_{\text{R}}$  in het infotainmentsysteem (☐ > **Hulpsystemen**); de mogelijke obstakels aan de achterzijde en zij-kanten van de wagen worden dan niet weergegeven op het scherm en ook niet aangegeven met geluidssignalen.

Op het display worden enkel de objecten getoond die worden gedetecteerd aan de voorzijde, terwijl de weergave van het traject wordt verborgen.

## Instellingen van de parkeerhulp

De indicaties en akoestische signalen worden afgesteld in het infotainmentsysteem: functietoets ☐ > **Hulpsystemen** > **Parkeerplaats** > **P** > **Instellingen**.

- **Automatische activering:** On/off
- **Volume voor:** Het volume voorin en aan de zijkant.
- **Volume achter:** Volume achterin.
- **Volume verlagen:** Als de parkeerhulp is in-geschakeld, wordt het volume van audiobron verlaagd volgens de gekozen optie.

## ⚠ WAARSCHUWING

- Houd altijd het verkeer en de directe omgeving van de wagen ook zelf in het oog. De hulpsystemen kunnen de oplettenheid van de bestuurder niet vervangen. De verantwoordelijkheid rust altijd bij de bestuurder.
- De sensoren hebben dode hoeken waarin personen en objecten niet kunnen worden waargenomen. Let in het bijzonder op kinderen en dieren.
- Zorg altijd dat u visueel contact heeft met de omgeving van de wagen: gebruik ook de spiegels.

## ⓘ LET OP

De functies van de parkeerhulp Plus kunnen beïnvloed worden door diverse factoren die kunnen leiden tot schade:

- Onder bepaalde omstandigheden kan het systeem bepaalde objecten niet detecteren:
  - kettingen, aanhangerdissels, stangen, vangrails, palen en dunne bomen.
  - Objecten die zich hoger dan de sensoren bevinden, zoals uitstekende delen van een muur.
  - Objecten met bepaalde oppervlakken of structuren, zoals uitstekende delen in een hekwerk of stuifsnijer.

- Het oppervlak van bepaalde voorwerpen en kledingstukken kan de signalen van de ultrasoonsensoren niet weerkaatsen. Het systeem kan deze voorwerpen en personen met de genoemde kleding niet goed detecteren.
  - Externe geluidsbronnen kunnen de signalen van de sensoren beïnvloeden. Dit kan ertoe leiden dat de aanwezigheid van personen of voorwerpen niet vastgesteld wordt.
  - Kleine hindernissen die reeds zijn gemeld door een waarschuwing, kunnen bij het naderen uit het meetbereik van het systeem verdwijnen en daarom niet meer worden gemeld. Ook bepaalde voorwerpen zoals hoge stoepranden worden door het systeem soms niet waargenomen, waardoor de onderkant van de wagen beschadigd kan raken.
  - Indien de waarschuwingen van de parkeerhulp wordt genegeerd, kan de wagen aanzienlijke schade oplopen.
  - Schade aan de radiatorgrille, bumpers, wielkast en onderzijde van de wagen kan de oriëntatie van de sensoren wijzigen. Dit kan weer invloed hebben op de werking van de parkeerhulp.
- Laat de wagen door een gespecialiseerde werkplaats repareren.
- Een kentekenplaat of kentekenplathouder met afmetingen die groter zijn dan de opening voor de kentekenplaat, of een gebogen of vervormde kentekenplaat kan ertoe leiden dat er verkeerde detecties plaatsvinden of de sensoren zicht verliezen.

### Let op

- De grafische weergave op het display van het infotainmentsysteem heeft een geringe vertraging.
- In specifieke gevallen kan het systeem een waarschuwing geven terwijl zich geen obstakel in het detectiegebied bevindt:
  - hobbelige bodems, straatstenen of wegen met hoogstaand gras.
  - externe ultrasone systemen in de buurt, zoals gemonteerd op andere voertuigen.
  - hevige regenval, een flinke sneeuwbuï, hagel of dichte uitlaatgassen.
  - indien de kentekenplaat niet perfect bevestigd is op het bumperoppervlak.
  - toppen van hellingen.
- Om een degelijke werking te garanderen, houdt u de sensoren schoon, ijs- en sneeuwvrij en plakt u er niets op.
- Bij het schoonmaken met hogedrukreinigers of dampstralers alleen kort direct op de sensoren sproeien en altijd een afstand van meer dan 10 cm aanhouden.
- Bepaalde accessoires die vooraan op de auto gemonteerd zijn, zoals een kentekenplaathouder met reclame, kunnen de werking van de parkeerhulp verstoren.
- Het wordt aanbevolen om het parkeren te oefenen op een plaats zonder verkeer.

- U kunt het volume en de toonhoogte alsmede de indicaties wijzigen.
- Let op de aanwijzingen voor rijden met een aanhanger.

### Let op

Bij wagens zonder infotainmentsysteem kunt u deze parameters laten aanpassen bij een officiële SEAT-dealer of in een gespecialiseerde werkplaats.

## Bediening van de parkeerhulp Plus

### Handmatig in- en uitschakelen

- Druk op de knop **P** in het infotainmentsysteem (**[P] > Hulpsystemen > Parkeerassistentie > Parkeerhulp**).

### Automatische activering

- Schakel de achteruitversnelling in.
- **OF:** indien u vooruit rijdt met een snelheid van minder dan 15 km/h (9 mph) en een obstakel nadert, wordt dat gedetecteerd wanneer het zich op minder dan ongeveer 95 cm optisch of 50 cm akoestisch bevindt. Indien de automatische inschakeling actief is, wordt een beperkte weergave getoond.
- **OF:** als de wagen een bepaalde afstand achteruit beweegt (tussen ca. 10 en 20 cm naargelang of een hindernis herkend wordt).

Zodra de **Parkeerhulp Plus** automatisch wordt geactiveerd, wordt de figuur van de wagen samen met de segmenten weergegeven op het display. Deze functie is beschikbaar tenzij de gebruiker ze heeft uitgezet.

Ze functioneert enkel wanneer de snelheid voor het eerst wordt verlaagd tot onder circa 15 km/h (9 mph).

De automatische activering van de parkeerhulp kan worden in- en uitgeschakeld in het infotainmentsysteem:

- Schakel het contact in.
- In het infotainmentsysteem selecteert u **[P] > Hulpsystemen > Parkeerplaats > Parkeerhulp**.
- Vink het vakje **Automatische activering** aan.

Als het systeem automatisch geactiveerd werd, klinkt enkel een geluidssignaal wanneer de obstakels aan de voorzijde zich op een afstand van minder dan ongeveer 50 cm bevinden.

Als de parkeerhulp wordt uitgeschakeld met de toets **P** in het infotainmentsysteem, moet als volgt te werk worden gegaan om deze weer in te schakelen naar automatische activering:

- Schakel het contact uit en weer aan.
- **OF:** sneller dan ongeveer 15 km/h (9 mph) vooruit rijden.
- **OF:** de knop **P** van de parkeervergrendeling in- of uitschakelen.
- **OF:** de automatische activering in- en uitschakelen in het infotainmentsysteem.

### Automatisch uitschakelen

- Rijd sneller dan 15 km/h (9 mph) vooruit.
- **OF:** druk op de knop **P** van de parkeervergrendeling.

### Het geluid tijdelijk uitzetten

- Druk op de functietoets  op het infotainmentscherm.
- **OF:** activeer de elektronische parkeerrem.

### Wisselen van beperkte weergave naar de weergave op het volledige scherm

- Schakel de achteruitversnelling in indien uw wagen beschikt over een achteruitrijcamera.
- Druk op de figuur van de wagen in de beperkte weergave.
- **OF:** als de wagen een bepaalde afstand achteruit beweegt (tussen ca. 10 en 20 cm naargelang of een hindernis herkend wordt).

### Wisselen naar het beeld van de achteruitrijhulp (Rear View Camera "RVC")

- Schakel de achteruitversnelling in.
- **OF:** druk in het scherm van het infotainmentsysteem op de toets **RVC**<sup>1)</sup>.

Wanneer het systeem wordt ingeschakeld, hoort u een signaal ter bevestiging en het toetsymbool licht op.

<sup>1)</sup> De RVC-toets wordt enkel getoond wanneer de achteruitversnelling is ingeschakeld.

### ! LET OP

De automatische inschakeling van de parkeerhulp Plus werkt enkel indien u heel traag rijdt. Als de rijstijl niet wordt aangepast aan de omstandigheden, kan dit een ongeval met ernstige letsels tot gevolg hebben.

### Segmenten van de visuele indicatie

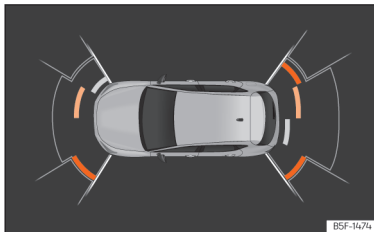

**Afb. 154** Weergave van parkeerhulp op het display van het infotainmentsysteem.

De optische weergave van de segmenten werkt op de volgende wijze:

- **Grijze segmenten:** het obstakel bevindt zich op meer dan ongeveer 30 cm, buiten het traject en tegen de rijrichting in. Ze worden ook getoond wanneer de elektronische parkeerrem is ingeschakeld.

- **Gele segmenten:** de obstakels bevinden zich binnen het traject van de wagen en op meer dan ongeveer 30 cm afstand.

- **Rode segmenten:** de obstakels bevinden zich op minder dan ongeveer 30 cm afstand.

Een richtspoor geeft het geplande traject naar voren of achteren aan, volgens de ingeschakelde versnelling.

Wanneer het obstakel zich in de richting van de wagen bevindt, is steeds het overeenkomstige waarschuwingssignaal te horen.

Bij het aanduiden van het voorlaatste segment, betekent dit dat de botszone bereikt is. In de botszone worden obstakels in rood weergegeven (ook obstakels buiten de af te leggen weg). Zet de wagen stil! >>>  in *Beschrijving op pag. 242*

## Hulp bij het achteruit parkeren

### Beschrijving

De hulp bij het achteruit parkeren is een optische en akoestische assistent die waarschuwt voor obstakels die zich achter de wagen bevinden.

De bumper achter is voorzien van sensoren. Zodra ze een obstakel detecteren, wordt dat gemeld met geluidssignalen en visueel in het infotainmentsysteem.

Zorg ervoor dat de sensoren niet afgedekt worden door stickers, resten, vuil enz. omdat dan de werking van het systeem negatief wordt beïnvloed. Reinigingsinformatie >>> pag. 403.

Het detectiebereik van de sensoren achteraan is ongeveer:

- Zijkant: 0,60 m
- Centrale zone: 1,60 m

Naarmate een obstakel wordt genaderd, verhoogt de frequentie van de akoestische signalen. Op ongeveer 0,30 m hoort u een constant signaal: zet de wagen stil! >>>  op pag. 242.

Indien de scheidingsafstand wordt aangehouden, vermindert het volume van de waarschuwing na ongeveer 2,5 seconden.

### Inschakelen van de parkeerhulp

- Schakel de achteruitversnelling in.

### Uitschakelen van de parkeerhulp

- Rijd sneller dan 15 km/h (9 mph) vooruit.
- **OF**: selecteer **N** of **D** met de keuzehendel, of druk op de knop **P** van de parkeervergrendeling.

### Instellingen van de parkeerhulp

De indicaties en akoestische signalen worden afgesteld in het infotainmentsysteem: functie-toets  > **Hulpsystemen** > **Parkeerplaats** > **P** > **Instellingen**.

- **Volume achter**: Volume achterin.
- **Volume verlagen**: Als de parkeerhulp is ingeschakeld, wordt het volume van audiobron verlaagd volgens de gekozen optie.

### Foutmeldingen

Indien op het instrumentenpaneel een foutmelding verschijnt in de parkeerhulp, is er een storing.

Als deze storing niet is verdwenen voordat het contact wordt uitgeschakeld, wordt ze niet aangegeven de volgende keer dat de parkeerhulp wordt geactiveerd.

Het wordt aanbevolen de storing te laten repareren in een gespecialiseerde werkplaats.

### Trekhaak

Wanneer in wagens met in de fabriek gemoneteerde trekhaak de aanhangwagen aangesloten is, wordt de parkeerhulp niet geactiveerd wanneer de achteruitversnelling wordt ingeschakeld.

### WAARSCHUWING

**Neem steeds de veiligheidsaanwijzingen**  
>>>  in *Beschrijving* op pag. 242 in acht.

## Inparkeersysteem (Park Assist)

### Inleiding tot thema

Het inparkeersysteem is een bijkomende functie van de ParkPilot >>> pag. 241 die de bestuurder helpt een geschikte plek te vinden om te parkeren op de volgende manieren:

- recht en haaks achteruit parkeren in een geschikte plek
- dwars vooruit parkeren in een geschikte plek
- vooruit een rechte parkeerplaats te verlaten
- dwars vooruit parkeren in een geschikte plek door de geselecteerde parkeerplaats deels binnen te gaan. Het systeem centreert de wagen in die parkeerplaats,
- en rondt het recht achteruit inparkeren af in een ruimte waarin we handmatig hebben geprobeerd te parkeren door de achterzijde er deels in te brengen.

In auto's met inparkeersysteem en in de fabriek ingebouwd infotainmentsysteem worden het gebied vooraan, achteraan en aan de zijkanten, alsook de positie van de obstakels ten opzichte van de auto getoond.

Het inparkeersysteem heeft een aantal beperkingen die eigen zijn aan het systeem en het gebruik ervan vereist bijzondere aandacht door de bestuurder >>> .

### WAARSCHUWING

De technologie van het inparkeersysteem heeft een aantal beperkingen die eigen zijn aan het systeem zelf en aan het gebruik van ultrasoonsonoren. Het gebruik van het inparkeersysteem mag nooit aanleiding zijn tot het nemen van grotere risico's. Ondanks het systeem moet de bestuurder te allen tijde opmerkzaam blijven.

- Iedere onbedoelde beweging van de wagen kan ernstig letsel tot gevolg hebben.
- De snelheid en de rijstijl aanpassen aan het zicht, het weer, het wegdek en het verkeer.
- Het oppervlak van bepaalde voorwerpen en kledingstukken kan de signalen van de ultrasoonsonoren niet weerkaatsen. Het systeem kan deze voorwerpen en personen met de genoemde kleding niet of niet goed detecteren.
- Externe geluidsbronnen kunnen de signalen van de ultrasoonsonoren beïnvloeden. In bepaalde omstandigheden kan dit ertoe leiden dat de aanwezigheid van personen of voorwerpen niet vastgesteld wordt.
- De ultrasoonsonoren kunnen dode hoeken hebben waarin personen en objecten niet kunnen worden waargenomen.
- Houd altijd de omgeving van de auto in het oog, aangezien de ultrasoonsonoren kleine kinderen, dieren en bepaalde voorwerpen niet in alle situaties perfect opmerken.

### WAARSCHUWING

Het snel draaien van het stuur bij het in- of uitparkeren met het inparkeersysteem kan ernstige letsel tot gevolg hebben.

- Neem het stuur niet vast tijdens manoeuvres voor het in- en uitparkeren, zolang het systeem dit niet vraagt. Doet u dit wel, dan wordt het systeem buiten werking gesteld tijdens het manoeuvre en wordt het parkeerproces geannuleerd.

### LET OP

- In bepaalde omstandigheden detecteren de ultrasoonsonoren geen obstakels zoals bijv. aanhangerdissels, stangen, vangrails, palen, dunne bomen of een achterklep die openstaat of wordt geopend; dergelijke obstakels kunnen de auto beschadigen.
- Bepaalde accessoires die achteraan op de auto gemonteerd zijn, zoals een fietsendrager, kunnen de werking van het inparkeersysteem verstoren en schade veroorzaken.
- Het inparkeersysteem gebruikt geparkeerde voertuigen, stoepranden en andere voorwerpen als referentie. Let erop dat de banden en velgen niet beschadigd raken bij het parkeren. Onderbreek zo nodig het parkeer manoeuvre om schade aan de auto te vermijden.
- De ultrasoonsonoren van de bumper kunnen beschadigd of verschoven worden indien ze een slag krijgen, bijv. bij het in- of uitparkeren.

- Bij het schoonmaken met hogedrukreinigers of dampstralers om de ultrasoonsonoren te reinigen, alleen kort direct sproeien en altijd een afstand van meer dan 10 cm aanhouden.

- Een kentekenplaat of kentekenplaathouder voor- of achteraan met afmetingen die groter zijn dan de opening voor de kentekenplaat, of een gebogen of vervormde kentekenplaat kan ertoe leiden dat:
  - er verkeerde detecties plaatsvinden.
  - de sensoren zicht verliezen.
  - het parkeer manoeuvre wordt geannuleerd of het systeem slecht parkeert.

- Indien een van de ultrasoonsonoren defect raakt, wordt de overeenkomstige zone van deze sensorengroep (vooraan of achteraan) uitgeschakeld en kan ze niet worden geactiveerd tot de storing is verholpen. De sensoren van de andere bumper kunnen dan nog steeds op normale wijze gebruikt worden. Indien er een storing is in het systeem, wordt het aanbevolen om naar een gespecialiseerde werkplaats te gaan. SEAT raadt u aan om daarvoor een SEAT-dealer te raadplegen.

### Let op

- Om een degelijke werking van het systeem te garanderen, houdt u de ultrasoonsonoren schoon, ijs- en sneuwwrij, plakt u er niets op en bedekt u ze ook niet.



- Door bepaalde geluidsbronnen, zoals hobbelig asfalt of straatstenen, en het lawaai van andere voertuigen kan het inparkeersysteem of de ParkPilot verkeerde waarschuwingen afgeven. De aanwezigheid van metalen voorwerpen kan ook het manoeuvre hinderen.
- Om vertrouwd te raken met het systeem en zijn functies, beveelt SEAT aan om te oefenen met de bediening van het systeem op een plaats met weinig verkeer of in een parking.

### Beschrijving van het inparkeersysteem

De onderdelen van het inparkeersysteem zijn de ultrasoonsensoren in de voor- en achterbumper, de toets **P** om het systeem in en uit te schakelen, en de aanwijzingen op het scherm van het instrumentenpaneel.

#### Vereiste voorwaarden om in te parkeren

- De tractiecontrole (TCS) moet ingeschakeld zijn >>> pag. 199.
- Snelheid bij het passeren van de parkeerplaats: niet hoger dan ongeveer **50 km/u (31 mpu)**.
- Een afstand tussen **0,5 en 2,0 meter** aanhouden bij het passeren van de parkeerplaats.
- Lengte van de parkeerplaats (recht parkeren): **lengte van de wagen + 0,8 meter**.

- Breedte van de parkeerplaats (schuin parkeren): **breedte van de wagen + 0,8 meter**.
- Niet sneller rijden dan ca. **7 km/u (4 mpu)** bij het inparkeren. De wagen remt eenmaal automatisch wanneer die snelheid wordt overschreden. Indien de snelheid meermaals wordt overschreden, wordt het inparkeersysteem uitgeschakeld.

#### Vereiste voorwaarden om uit te parkeren (enkel recht parkeren)

- De tractiecontrole (TCS) moet ingeschakeld zijn >>> pag. 199.
- Lengte van de parkeerplaats: **lengte van de wagen + 0,5 meter**.
- Niet sneller rijden dan ca. **7 km/u (4 mpu)** bij het uitparkeren.

#### Voortijdig beëindigen of automatisch onderbreken van de manoeuvres om in of uit te parkeren

Het inparkeersysteem onderbreekt de manoeuvres voor het in- of uitparkeren in de volgende gevallen:

- Er wordt gedrukt op de toets **P** in het infotainmentsysteem, **[ ] > Hulpsystemen > Parkeerplaats > Inparkeersysteem**.
- Een snelheid van ca. **7 km/u (4 mpu)** wordt meermaals overschreden.
- De bestuurder neemt de controle over het stuur over.

- De parkeermanoeuvre wordt niet afgerond binnen ca. 6 minuten na activering van de stuurhulp.
- Er is een storing in het systeem (het systeem is tijdelijk niet beschikbaar).
- De ASR wordt uitgeschakeld.
- De ASR of ESC grijpt in om te regelen.
- Het bestuurdersportier wordt geopend.

Om het manoeuvre weer te beginnen, mogen deze gevallen zich niet voordoen en drukt u opnieuw op de toets **P** in het infotainmentsysteem.

#### Automatische remingreep om de toegestane snelheid niet te overschrijden

Om te voorkomen dat de toegestane snelheid van ca. **7 km/u (4 mpu)** wordt overschreden bij het in- en uitparkeren, kan een automatische remingreep plaatsvinden. Na de automatische remingreep kunnen de manoeuvres voor het in- of uitparkeren voortgezet worden.

Er vindt slechts één automatische remingreep plaats voor elke poging tot in- of uitparkeren. Indien opnieuw de snelheid van ca. **7 km/u (4 mpu)** wordt overschreden, wordt de overeenkomstige handeling onderbroken.

### Bijzonderheden

Het inparkeersysteem heeft een aantal beperkingen die eigen zijn aan het systeem. Om die reden is het bijvoorbeeld niet mogelijk om er mee in en uit te parkeren in scherpe bochten of op zeer steile hellingen.

Bij het in- en uitparkeren klinkt een kort signaal om de bestuurder te vragen de vooruit- of achteruitversnelling te schakelen (naargelang het geval). Bij de volgende manoeuvres geeft het hulpsysteem de verandering van versnelling aan de bestuurder aan, uiterlijk wanneer het continu geluidssignaal verschijnt (object aanwezig op  $\leq 30$  cm) in de Park Pilot.

Wanneer het inparkeersysteem draait aan het stuur met stilstaande auto, verschijnt op het scherm van het instrumentenpaneel daarnaast ook het symbool . Houd het rempedaal ingetrapt zolang het symbool in het instrumentenpaneel blijft branden, zodat de wielen draaien met stilstaande wagen. Op die manier heeft het systeem minder manoeuvres nodig om het parkeren af te ronden.

### Rijden met aanhangwagen

Het inparkeersysteem kan niet worden ingeschakeld als de in de fabriek ingebouwde trekhaak op een elektrische wijze op de aanhangwagen aangesloten is.

### Na het verwisselen van een wiel

Indien na het verwisselen van een wiel de auto niet langer juist in- of uitparkeert, kan het zijn dat de omtrek van het nieuwe wiel anders is en dat het systeem zich daaraan moet aanpassen. Deze aanpassing is automatisch en gebeurt tijdens het rijden. Enkele minuten langzaam draaien in beide richtingen en met lage snelheid [20 km/u [12 mpu]] kan bijdragen aan dat aanpassingsproces.

### Een type parkeerplaats selecteren

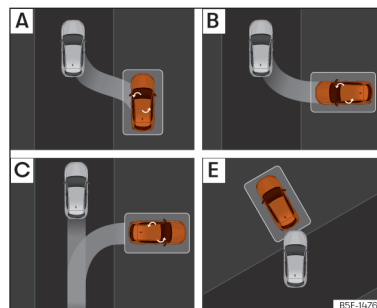

**Afb. 155** Op het scherm van het infotainmentsysteem: aanduiding van de parkeermodi.





De parkeerhulp beschikt over 6 parkeertypen:

- A** Achteruit recht parkeren.

- B** Achteruit haaks parkeren.
- C** Vooruit haaks parkeren.
- D** Achteruit recht parkeren zonder voorafgaand passeren: "Help me".
- E** Vooruit haaks parkeren zonder voorafgaand passeren.
- F** Achteruit haaks parkeren zonder voorafgaand passeren.



### Een parkeertype selecteren met voorafgaand passeren van de parkeerplaats

Na activering van het inparkeersysteem en detectie van een parkeerplaats wordt op het scherm van het instrumentenpaneel een parkeertype voorgesteld. Het inparkeersysteem selecteert automatisch het parkeertype. Het geselecteerde type wordt getoond op het scherm van het instrumentenpaneel  **afb. 155** en op het scherm van het infotainmentsysteem.

- Er moet voldaan zijn aan de vereiste voorwaarden om te kunnen inparkeren met het inparkeersysteem  **pag. 247**.
- Druk op de toets  in het infotainmentsysteem,  **Hulpsystemen**.
- Wanneer het systeem is ingeschakeld, wordt op het scherm van het infotainmentsysteem het symbool  gemarkeerd. Daarnaast wordt op het scherm van het instrumentenpaneel het geselecteerde parkeertype getoond. U kunt het parkeertype wijzigen op het scherm van het infotainmentsysteem.

- Indien meerdere parkeerplaatsen beschikbaar zijn, kunt u een andere plaats selecteren door erop te drukken op het scherm van het infotainmentsysteem.
- Volg de aanwijzingen op het scherm van het instrumentenpaneel zonder uw aandacht van het verkeer af te wenden en ga met de auto naast de parkeerplaats staan.



### Achteruit recht parkeren zonder voorafgaand passeren (type )

In dit geval van parkeren type  drukt u op de toets  zodat het systeem het reeds gestarte parkeren afhandelt. Het systeem wordt enkel geactiveerd indien het manoeuvre voldoende gevorderd is (de zijsensor moet het referentievoertuig kunnen detecteren). Indien het gestarte manoeuvre niet met succes kan worden afgerond, zal het systeem zelf uitparkeren om het parkeren zoals type  te starten.



### Haaks parkeren zonder voorafgaand passeren

Speciaal geval van haakse parkeerplaats type  vooruit of achteruit zonder voorafgaand passeren:

- Er moet voldaan zijn aan de vereiste voorwaarden om te kunnen inparkeren met het inparkeersysteem  pag. 247.

- Rijd vooruit naar de parkeerplaats zonder het verkeer uit het oog te verliezen en stop de wagen met de voorzijde deels binnen de parkeerplaats.
- Druk eenmaal op de toets  in het infotainmentsysteem,  **Hulpsystemen**.
- Wanneer het systeem is ingeschakeld, wordt op het scherm van het infotainmentsysteem het symbool  gemarkeerd. Daarnaast wordt op het scherm van het instrumentenpaneel de geselecteerde parkeermodus getoond zonder beperkte weergave.
- Laat het stuur los.

### Parkeren met het inparkeersysteem

Er moet voldaan zijn aan alle nodige voorwaarden om te kunnen inparkeren met het inparkeersysteem  pag. 247 en de parkeermodus moet geselecteerd zijn  pag. 248.

### Parkeren

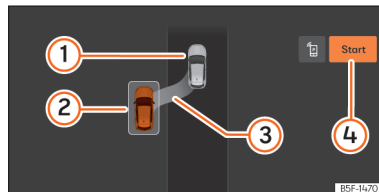

**Afb. 156** Op het display van het infotainmentsysteem: positie om recht te parkeren.

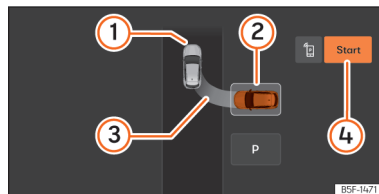

**Afb. 157** Op het display van het infotainmentsysteem: positie om haaks te parkeren.

- 1 Uw wagen
- 2 Parkeerplaats gedetecteerd
- 3 Aanwijzing van het voorgestelde manoeuvre voor het inparkeren
- 4 Het parkeer manoeuvre starten

- Kijk naar de weergave op het scherm van het instrumentenpaneel of de parkeerplaats gedetecteerd werd als "geschikt" en de juiste positie bereikt werd om te parkeren » » **afb. 156**, » » **afb. 157**. De parkeerplaats zal beschouwd zijn als 'geschikt' als op het scherm van het instrumentenpaneel de aanwijzing om te parkeren ③ verschijnt.
- Stop de wagen en schakel na een korte pauze de achteruitversnelling in, of druk op de toets **P** in het infotainmentsysteem, » **Assistentie > Parkeerplaats > Inparkeersysteem**.
- Laat het stuur los .
- Let op het volgende bericht:

### Ingrep in stuurinrichting actief. Let op uw omgeving!

Terwijl u de omgeving goed in het oog houdt, accelereert u voorzichtig tot maximaal 7 km/u (4 mpu). Tijdens het parkeer manoeuvre neemt het systeem **enkel** het sturen over. **Als bestuurder moet u accelereren, zo nog koppelen, van versnelling veranderen en remmen.**

- Keer terug tot het continue signaal van de ParkPilot klinkt; **OF:** keer terug tot op het scherm van het instrumentenpaneel de aanwijzing van vooruitrijden verschijnt; **OF:** keer terug tot op het scherm van het instrumentenpaneel de melding **Park Assist beëindigd** verschijnt. De voortgangsbalk ⑤ geeft de afstand aan die moet worden afgelegd.

- Trap het rempedaal in tot het inparkeersysteem klaar is met draaien aan het stuur; **OF:** tot het symbool **S** op het scherm van het instrumentenpaneel uitgaat.
- Eerste versnelling inschakelen.
- Rijd vooruit tot het continue signaal van de ParkPilot klinkt; **OF:** rijd vooruit tot op het scherm van het instrumentenpaneel de aanwijzing voor achteruitrijden verschijnt. Het inparkeersysteem rijdt de auto vooruit en achteruit tot hij in het midden van de parkeerplaats staat.
- Voor een optimaal resultaat wacht u aan het eind van elk manoeuvre tot het inparkeersysteem klaar is met draaien aan het stuur. Het parkeer manoeuvre eindigt wanneer een overeenkomstige melding verschijnt op het scherm van het instrumentenpaneel en eventueel een geluidssignaal klinkt.

### Voortgangsbalken

De voortgangsbalk toont op symbolische wijze de nog af te leggen afstand op het scherm van het instrumentenpaneel. Hoe groter de afstand, hoe voller de voortgangsbalk. Bij het vooruitrijden vermindert de inhoud van de voortgangsbalk naar boven, bij het achteruitrijden naar onderen.

#### **i** Let op

**Indien tijdens het parkeren het manoeuvre vroegtijdig beëindigd wordt, is het resultaat mogelijk niet optimaal.**

## Uitparkeren met het inparkeersysteem (enkel rechte parkeerplaatsen)

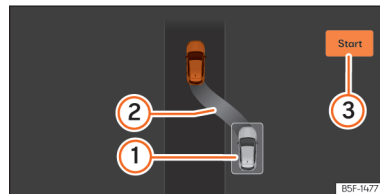

**Afb. 158** Op het display van het instrumentenpaneel: een rechte parkeerplaats verlaten.

- ① Eigen auto met ingeschakelde achteruitversnelling
- ② Aanwijzing van het voorgestelde manoeuvre voor het uitparkeren
- ③ Voortgangsbalk om de nog af te leggen afstand aan te geven

### Uitparkeren (rechte parkeerplaats)

Er moet voldaan zijn aan de vereiste voorwaarden om te kunnen uitparkeren met het inparkeersysteem » » **pag. 247**.

- Druk op de toets **P** in het infotainmentsysteem. » **Hulpsystemen**. Wanneer het systeem is ingeschakeld, wordt op het scherm van het infotainmentsysteem het symbool **P** gemarkeerd.

- Schakel het knipperlicht in van de zijde van de weg waar u de parkeerplaats wenst te verlaten.
- Schakel de achteruitversnelling in, of druk op de toets **P** in het infotainmentsysteem.
- Laat het stuur los. Let op het volgende bericht:

### Stuurhulp actief. Let op de omgeving.

Terwijl u de omgeving goed in het oog houdt, accelereert u voorzichtig tot maximaal 7 km/u (4 mpu). Bij het uitparkeren neemt het systeem **enkel** het sturen over. **Als bestuurder moet u accelereren, zo nog koppelen, van versnelling veranderen en remmen.**

- Rijd achteruit tot het continue signaal van de ParkPilot klinkt; **OF:** rijd achteruit tot op het scherm van het instrumentenpaneel de aanwijzing voor vooruitrijden verschijnt. De voortgangsbalk **>>>** **afb. 158** **3** geeft de afstand aan die moet worden afgelegd.
- Trap het rempedaal in tot het inparkeersysteem klaar is met draaien aan het stuur; **OF:** trap het rempedaal in tot het symbool **Ⓢ** op het scherm van het instrumentenpaneel uitgaat.
- Rijd vooruit tot het continue signaal van de ParkPilot klinkt; **OF:** rijd vooruit tot op het scherm van het instrumentenpaneel de aanwijzing voor achteruitrijden verschijnt. Het inparkeersysteem rijdt de auto vooruit en achteruit tot de parkeerplaats verlaten kan worden.

- De auto kan de parkeerplaats verlaten wanneer een overeenkomstige melding verschijnt op het scherm van het instrumentenpaneel en eventueel een geluidssignaal klinkt. Neem de besturing over met de draaihoek die door het inparkeersysteem werd afgesteld.
- Verlaat de parkeerplaats terwijl u rekening houdt met het verkeer.

## Achteruitrijhulp (Rear View Camera)

### Inleiding tot thema

Een in de achterklep ingebouwde camera helpt de bestuurder bij het achteruit parkeren of manoeuvreren **>>>** pag. 205.

Het beeld van de camera wordt weergegeven samen met enkele geprojecteerde oriëntatielijnen op het display van het infotainmentsysteem. Onderaan is een deel van de bumper te zien, als referentiepunt voor de bestuurder.

### Functies van de achteruitrijhulp

Naargelang de uitrusting zijn de volgende functies beschikbaar:

- **Schuin parkeren:** achteruit rijdend haaks op het wegdek parkeren.
- **Hulpfunctie voor slepen van aanhangwagen:** helpt bij het koppelen van een aanhangwagen.
- **Verkeer in dwarsrichting:** het verkeer in dwarsrichting wordt bewaakt.

### Vereisten

Om te parkeren met de achteruitrijhulp moet voldaan zijn aan de volgende vereisten:

- Niet sneller rijden dan ca. **15 km/h (9 mph)**.
- Breedte van de parkeerplaats: **breedte van de wagen + 0,15 m** (buitenspiegels niet inbegrepen).

Om een echt beeld te tonen, gelden de volgende vereisten:

- De achterklep is gesloten.
- De omgeving is een effen oppervlak.
- De wagen is achteraan niet geladen.

**WAARSCHUWING**

- De achteruitrijhulp kan niet heel nauwkeurig de afstand tot obstakels meten noch kan hiermee meer bereikt worden dan zonder de hulp. Daarom bestaat er mogelijk gevaar voor ongevallen en zware verwondingen als het achteloos of zonder de nodige aandacht wordt gebruikt. De bestuurder moet altijd de omgeving nauwkeurig observeren zodat de bewegingen in alle veiligheid gebeuren.
- De cameralens vergroot en vervormt het gezichtsveld en dit kan voorwerpen anders weergeven dan ze in werkelijkheid zijn. Dit effect zorgt ook voor een vervormde weergave van afstanden.
- Door de schermresolutie of door de lichtomstandigheden kunnen bepaalde voorwerpen niet of slechts gedeeltelijk worden getoond. Let op palen, afsluitingen, hekken of kleine boompjes die de wagen kunnen beschadigen doordat ze onzichtbaar zijn op het scherm.
- De achteruitrijhulp heeft hoeken waarin mogelijk geen personen of voorwerpen worden weergegeven. Houd altijd goed de omgeving van de wagen in het oog.
- Ondanks het systeem moet de bestuurder te allen tijde opmerkzaam blijven. Controleer altijd het parkeer manoeuvre en de omgeving van de wagen.
- Laat u niet afleiden van het verkeer door de beelden op het scherm.

- De beelden zijn enkel tweedimensionaal. Het is mogelijk dat uitstekende voorwerpen of putten in het wegdek moeilijk of helemaal niet waar te nemen zijn.
- De lading van de wagen beïnvloedt de weergave van de oriëntatielijnen. De breedte van deze lijnen vermindert volgens het niveau van de lading. Let op voor de omgeving van de wagen als het interieur of de bagageruimte geladen is.
- Bij de volgende omstandigheden lijkt het of voorwerpen of andere voertuigen dichterbij of verder weg zijn op het scherm dan in werkelijkheid. Let vooral op in de volgende gevallen:
  - Bij het overgaan van een vlakke ondergrond naar een helling en vice versa.
  - Als in de wagen te veel lading ligt.
  - Als de wagen dichterbij voorwerpen komt die niet op het oppervlak liggen of die uitsteken vanaf een steunpunt op de grond. Deze voorwerpen kunnen bij het achteruitrijden buiten de gezichtsveld van de camera vallen.

**Let op**

- Bijzondere aandacht is vereist als de bestuurder nog niet met het systeem vertrouwd is.
- De referentielijnen verdwijnen van de achteruitrijhulp indien de achterklep openstaat.

**In- en uitschakelen****Achteruitrijhulp inschakelen**

- Schakel de achteruitversnelling in bij ingeschakeld contact.
- **OF:** selecteer in het infotainmentsysteem  > **Hulpsystemen > Parkeerhulp.**

**Achteruitrijhulp uitschakelen**

- Rijd met een snelheid van minstens 15 km/h (9 mph) vooruit.

**Weergave op het scherm**

De functies en weergaven van het systeem kunnen variëren naargelang de uitrusting.





De weergave van het beeld van het hulpsysteem varieert als de in de fabriek ingebouwde trekhaak op een elektrische wijze op de aanhangwagen aangesloten is >>> pag. 325.

**Funcities en symbolen van de achteruitrijhulp**

Bij ingeschakelde achteruitrijhulp kunnen instellingen plaatsvinden met de functietoetsen. Sommige instellingen zijn enkel mogelijk bij bepaalde uitrustingen.

 Actuele weergave verlaten

 Veranderen naar schuin parkeren  
>>> pag. 253

-  Veranderen naar functie voor koppeling aanhangwagen
-  Veranderen naar verkeer in dwarsrichting
-  Weergave aanpassen: helderheid, contrast en kleur
-  Veranderen naar de parkeerhulp  
» pag. 241
-  Weergave van de parkeerhulp tonen/verbergen

### Oriëntatielijnen

*Groene horizontale lijnen:* verlenging van de wagen.

*Gele lijnen:* traject van de wagen volgens de draaihoek.

### Functie voor koppeling aanhangwagen

In wagens met af fabriek gemonteerde trekhaak kan met deze functie de wagen bij de aanhangerdissel gebracht worden.

In het infotainmentsysteem worden hulplijnen getoond.

*Groene lijnen:* afstand tot de trekhaak. De afstand tussen de hulplijnen bedraagt ongeveer 0,30 m.

*Gele lijn:* vooraf berekende afstand van de trekhaak naargelang de draaiing van het stuur.

### Verkeer in dwarsrichting

Deze weergave helpt om te letten op het verkeer achter de wagen en kan bijv. worden gebruikt om garages of smalle uitritten te verlaten.

### Schuin parkeren

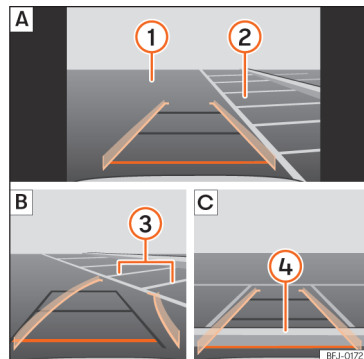

**Afb. 159** Weergave op het scherm van het infotainmentsysteem: parkeren met de achteruitrijhulp.

Legenda van » » » **afb. 159:**

- A** Een parkeerplaats zoeken
- B** Naar de gekozen parkeerplaats rijden
- C** De wagen centreren binnen de parkeerplaats

- 1** Wegdek
- 2** Parkeerplaats
- 3** Beperking opzij van de parkeerplaats
- 4** Beperking achteraan van de parkeerplaats

### Parkeren

- In het infotainmentsysteem selecteert u  > **Hulpsystemen > Parkeerhulp** voordat u voor de gekozen parkeerplaats komt.

- Bij ingeschakelde en gebruiksklare achteruitrijhulp drukt u op de functietoets .

- Breng de wagen voor de parkeerplaats » » » **afb. 159** **2** **A**.

- Rijd achteruit door het stuur zo te draaien dat de gele lijnen binnen de parkeerplaats komen. De groene en gele lijnen moeten samenvallen met de afbakeningslijnen opzij **3** **B**.

- Stop de wagen zodra de rode lijn de afbakening achteraan heeft bereikt **4** **C**.

### Oplossing van problemen

**Het systeem gedraagt zich niet zoals verwacht**

Er kunnen verschillende oorzaken zijn:

- De camera is vuil » » » pag. 403. Naast vuil en sneeuw kan het zicht van de camera ook worden beperkt door resten van schoonmaakmiddel of een deklaag.

- Er moet voldaan zijn aan de voorwaarden van het systeem »» pag. 251.
- De camera is bedekt met water.
- De in de fabriek ingebouwde trekhaak is elektrisch op een aanhangwagen aangesloten »» pag. 325.
- De wagen is beschadigd in de buurt van de camera, bijv. wegens een aanrijding tijdens het parkeren.
- Het gezichtsveld van de camera is geblokkeerd door een accessoire, bijv. een fietsendrager.
- Er zijn wijzigingen aangebracht aan het lakwerk in de buurt van de camera of structurele wijzigingen, bijv. aan het onderstel.

### Camera zonder zicht, storingsmelding, het systeem wordt uitgeschakeld

- Reinig de camera of verwijder mogelijke stickers of accessoires »» pag. 403.
- Controleer of er zichtbare schade is.

### Mogelijke oplossing

- Zet het systeem tijdelijk uit.
- Controleer of er zich een van de hierboven beschreven oorzaken voordoet.
- Nadat het probleem is verholpen, schakelt u het systeem opnieuw in.

- Indien het systeem zich vreemd blijft gedragen, laat het dan nakijken in een gespecialiseerde werkplaats.

## Uitparkeerassistent (Rear Cross Traffic Alert)

### Werking



**Afb. 160** Schematische voorstelling van de uitparkeerhulp: bewaakt gebied rond de wagen die een parkeerplaats verlaat

De uitparkeerhulp bewaakt met behulp van de radarsensoren in de achterbumper »» pag. 204 het verkeer in dwarsrichting achter de wagen wanneer die achteruit uit een schuine parkeerplaats rijdt of manoeuvreert, bijvoorbeeld in onoverzichtelijke situaties.

Wanneer het systeem een weggebruiker detecteert die nadert aan de achterzijde van de wagen »» **afb. 160**, klinkt een geluidssignaal indien dit relevant genoeg wordt geacht.

Naast het geluidssignaal wordt de bestuurder ook op de hoogte gebracht via een aanwijzing op het scherm van het infotainmentsysteem. Deze aanwijzing wordt in de vorm van een rode band getoond aan de achterzijde van de afbeelding van de wagen op het scherm van het infotainmentsysteem. De band geeft de kant van de wagen aan waar het verkeer in dwarsrichting nadert<sup>1)</sup>.

### Automatisch bedienen van de remmen om schade te verminderen

»» pag. 239.

### In- en uitschakelen

De uitparkeerassistent kan worden in- en uitgeschakeld in het menu **Hulpsystemen** van het infotainmentsysteem. U vindt deze functie ook in het menu **Instellingen** van de Park Assist.

Ze kan ook worden in- en uitgeschakeld in het menu **Hulpsystemen** van het infotainmentsysteem.

De laatst uitgevoerde instelling van het systeem blijft actief wanneer het contact opnieuw wordt ingeschakeld.

<sup>1)</sup> Dit wordt enkel getoond indien de wagen uitgerust is met het parkeersysteem.



### Rijden met aanhangwagen

De uitparkeerassistent wordt automatisch uitgeschakeld en kan niet weer worden ingeschakeld indien de in de fabriek gemonteerde trekhaak elektrisch is aangesloten op een aanhangwagen of vergelijkbaar systeem. Zodra de bestuurder begint te rijden, verschijnt er een bericht op het scherm van het instrumentenpaneel waarin wordt aangegeven dat het hulpstelsel is uitgeschakeld.

Na het loskoppelen van de aanhangwagen keert de assistent terug naar de initiële toestand vóór het moment waarop de aanhangwagen elektrisch werd aangesloten.

Is de trekhaak niet gemonteerd in de fabriek, dan moet de uitparkeerassistent handmatig worden gedeactiveerd wanneer met aanhangwagen wordt gereden.

### ⚠ WAARSCHUWING

De intelligente technologie in de uitparkeerhulp kan de limieten opgelegd door de natuurkundige wetten niet overwinnen en werkt enkel binnen de eigen grenzen van het systeem. De functie van het inparkeersysteem mag geen aanleiding zijn voor het nemen van risico's. Ondanks het systeem moet de bestuurder te allen tijde opmerkzaam blijven.

- Gebruik het systeem nooit wanneer het zicht beperkt is of in complexe verkeerssituaties, bijv. op erg drukke wegen of om verscheidene rijstroken over te steken.

- Houd steeds de omgeving van de wagen in het oog, aangezien het systeem soms geen fietsers, voetgangers enz. op een veilige manier kan detecteren.
- De uitparkeerhulp remt de wagen niet altijd vanzelf af tot volledige stilstand.

## Uitstapassistent (Exit Warning)

### Werking

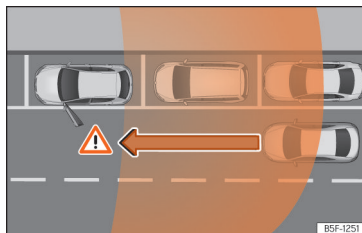

Afb. 161 Grafisch voorbeeld.

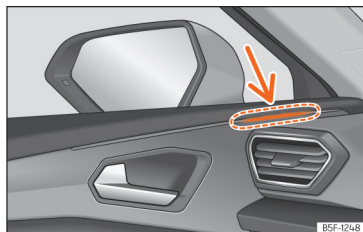

Afb. 162 Portier: waarschuwinglampje

De uitstapassistent (Exit Warning) waarschuwt de inzittenden voor een mogelijke botsing bij het openen van het portier, wanneer de wagen stilstaat.

Het systeem bewaakt, binnen zijn eigen grenzen, de omgeving aan de achter- en zijkant van de wagen met behulp van de sensoren achterin » pag. 204. Het detecteert bewegende voorwerpen die aan de achterzijde naderen, bijv. auto's » afb. 161.

Indien een kritieke situatie wordt gedetecteerd bij het openen van het portier, wordt gewaarschuwd met een geluidssignaal in de luidspreker van het portier aan de overeenkomstige zijde » afb. 162. Daarnaast gaat ook het controlelampje van de rijstrookwisselassistent aan de zijde van het betreffende portier knippen. Indien het portier reeds geopend is en een andere weggebruiker in een kritieke situatie

wordt gedetecteerd, gaat het controlelampje van de rijstrookwisselhulp aan de overeenkomstige zijde constant branden.

De helderheid van de weergave van de uitstapassistent kan worden aangepast in het menu **Rijstrookwisselassistent (Side Assist)**.

Bij de eerste toegang tot de wagen met gesloten en vergrendelde portieren is de functie tot 3 minuten na de eerste opening van een van de portieren beschikbaar. De functie blijft beschikbaar zolang het contact is ingeschakeld en de wagen niet in beweging is.

Na uitschakeling van het contact blijft de functie beschikbaar gedurende ongeveer 3 minuten. Daarna gaan de controlelampjes branden om de deactivering van de functie aan te geven.

### In- en uitschakelen

De uitstapassistent kan worden in- en uitgeschakeld in het menu **Hulpsystemen** van het infotainmentsysteem. U vindt deze functie ook in het menu **Instellingen** van de Park Assist.

De laatst uitgevoerde instelling van het systeem blijft actief wanneer het contact opnieuw wordt ingeschakeld.

### Rijden met aanhangwagen

De uitstapassistent wordt automatisch uitgeschakeld en kan niet weer worden ingeschakeld indien de in de fabriek gemonteerde trekhaak elektrisch is aangesloten op een aanhangwagen of vergelijkbaar systeem.

Na het loskoppelen van de aanhangwagen keert de assistent terug naar de initiële toestand vóór het moment waarop de aanhangwagen elektrisch werd aangesloten.

Is de trekhaak niet gemonteerd in de fabriek, dan moet de uitstapassistent handmatig worden gedeactiveerd wanneer met aanhangwagen wordt gereden.

### WAARSCHUWING

- **Let steeds goed op het verkeer en de omgeving van de wagen. De uitstapassistent (Exit Warning) kan de oplettendheid van de inzittenden nooit vervangen. De verantwoordelijkheid bij het openen van de portieren en verlaten van de wagen ligt steeds bij de inzittenden.**
- **De uitstapassistent (Exit Warning) werkt ononderbroken zolang het contact ingeschakeld blijft. Anders wordt het systeem gedeactiveerd terwijl de lampjes kort gaan branden.**
- **Het is mogelijk dat de verkeerssituatie niet juist wordt geïnterpreteerd en dat niet kan worden gewaarschuwd voor alle voorwerpen**

die naderen, bijv. voetgangers. Houd het verkeer en de omgeving van de wagen steeds goed in het oog.

### WAARSCHUWING

De uitstapassistent (Exit Warning) heeft systeem-eigen beperkingen en kan niet altijd waarschuwen voor een dreigende botsing:

- **Indien uw wagen te veel binnen een parkeerplaats zit en de aangrenzende voertuigen hem afdekken.**
- **In bepaalde omstandigheden worden naderende voorwerpen of personen, bijv. op de fiets of scooter, niet gedetecteerd.**
- **Het systeem reageert niet wanneer voorwerpen stilstaan.**

## Praktische uitrusting

### Opbergvak

#### Inleiding tot thema

Gebruik de opbergvakken uitsluitend om kleine of lichte voorwerpen te bewaren.

#### ⚠ WAARSCHUWING

Voorwerpen die niet zijn vastgemaakt in de wagen kunnen door het interieur worden geslingerd bij plots remmen of een bruske manoeuvre. Dit kan leiden tot ernstige letsels, alsook verlies van controle over het stuur.

- Vervoer geen dieren of harde, scherpe of zware voorwerpen in de open opbergvakken van de wagen, op het dashboard of op de afdekking achter de stoelen achterin, noch in de kledingstukken of tassen die in het interieur hangen.

- Houd de opbergvakken steeds gesloten tijdens het rijden.

- Hang geen kledingstukken die meer dan 2,5 kg (ca. 5,5 lb) wegen aan de kledinghaken in de wagen. Laat geen zware, harde of scherpe voorwerpen in de zakken van die kleding achter.

#### ⚠ WAARSCHUWING

Indien aanstekers worden achtergelaten in de wagen, kunnen ze beschadigd raken of onbedoeld in werking treden. Dit kan ernstige brandwonden en schade aan de wagen veroorzaken.

- Voordat u een stoel verstelt, moet u steeds kijken dat er zich geen aansteker bevindt in het gebied van de bewegende delen van de stoel.

- Voordat u een opbergvak sluit, moet u steeds kijken dat er zich geen aansteker bevindt in het sluitingsgebied.

- Laat geen aansteker achter in een opbergvak of op een ander oppervlak van de wagen, omdat hij – met name in de zomer – kan ontbranden door de hoge temperaturen in het interieur.

#### ⓘ LET OP

- Bewaar geen temperatuurgevoelige voorwerpen, voedsel of medicijnen in het interieur. Hoge of lage temperaturen kunnen ze doen bederven of onbruikbaar maken.

- Voorwerpen met transparante materialen die in de wagen worden achtergelaten, zoals brillen, vergrootglazen of doorschijnende zuignappen vastgemaakt op de ruiten, kunnen het zonlicht concentreren en schade veroorzaken in het interieur.

### Dashboordkastje

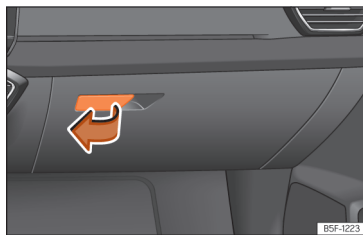

**Afb. 163** Aan bijrijderszijde: dashboordkastje.

#### Dashboordkastje openen en sluiten

*Openen:* trek aan de greep »» **afb. 163** en open het dashboordkastje.

*Sluiten:* duw het dashboordkastje omhoog.

#### ⚠ WAARSCHUWING

Indien het dashboordkastje open wordt gelaten, verhoogt het risico op ernstige letsels bij een ongeval, plots remmen of bruske manoeuvre.

- Houd het dashboordkastje steeds gesloten tijdens het rijden.

## Bekerhouders



**Afb. 164** In de middenarmsteun achterin: bekerhouder.

In de opbergvakken van de portieren van de bestuurder en bijrijder is er een flessenhouder.

### Bekerhouder aan voorzijde

In de middenconsole zitten twee bekerhouders.

### Bekerhouder in de middenarmsteun achterin

*Gebruik:* breng de middenarmsteun omlaag  
 >>> **afb. 164.**

Wanneer u de bekerhouder niet langer gebruikt, tilt u de armsteun opnieuw op.

### ⚠ WAARSCHUWING

Verkeerd gebruik van de bekerhouders kan leiden tot letsel.

- Zet nooit hete dranken in de houder. Bij het remmen of een ongeval tijdens het rijden kunnen de warme dranken in de bekerhouders worden gemorst en brandwonden veroorzaken.
- Vermijd dat flessen of andere voorwerpen in de voetenruimte van de bestuurder vallen tijdens het rijden, aangezien ze de werking van de pedalen kunnen hinderen.
- Plaats nooit glazen, voedsel of andere zware voorwerpen in de bekerhouders. Deze zware voorwerpen kunnen door het interieur worden geslingerd bij een ongeval en ernstige letsels veroorzaken.

### ⚠ WAARSCHUWING

Gesloten flessen kunnen ontploffen in de wagen door het effect van de warmte of koude.

- Laat nooit gesloten flessen in de wagen bij erg hoge of lage temperaturen.

### ⓘ LET OP

Laat tijdens het rijden geen open verpakkingen in de bekerhouders. Indien de drank wordt gemorst (bijv. door plots te remmen), kan dit schade veroorzaken aan de wagen en het elektrische systeem.

### ⓘ Let op

De binnenelementen van de bekerhouders kunnen eruit worden gehaald voor reiniging.

## Opberglade onder voorstoelen

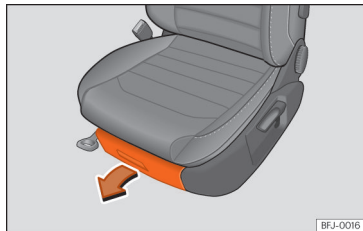

**Afb. 165** Opbergvak onder de rechtvoorstoel.

*Openen:* druk op de greep in het handvat van de lade en trek de lade naar buiten.

*Sluiten:* duw de lade onder de stoel tot ze vastklikt.

### WAARSCHUWING

Indien de lade open blijft staan, kan ze de werking van de pedalen hinderen. Dit kan ongevallen en ernstige letsels tot gevolg hebben.

- Houd de lade steeds gesloten tijdens het rijden. Anders kunnen de lade en voorwerpen die eruit vallen in de voetenruimte van de bestuurder terechtkomen en de werking van de pedalen hinderen.

### LET OP

De lade kan maximaal 1,5 kg dragen.

### Andere opbergvakken

U vindt verdere opbergvakken, houders en steunen op de volgende plaatsen in de wagen:

- In de middenconsole.
- Aan de bovenzijde van het dashboardkastje. De lading mag niet hoger zijn dan 1,2 kg.
- Bij de achterplaatsen bevinden zich links en rechts van de zitplaatsen verdere opbergvakken.
- In de rugleuningen van de voorstoelen, opbergassen.

Aan de middenstijlen van de portieren en in de achterste handgrepen van het dak zijn er een aantal haken.

### WAARSCHUWING

Door het ophangen van kledingstukken kan het zicht van de bestuurder belemmerd worden, wat kan leiden tot ongevallen en ernstige letsels.

- Hang de kledingstukken steeds zo aan de haken dat ze het zicht van de bestuurder niet verminderen.
- Hang aan de kledinghaken uitsluitend lichte kleding. Laat geen zware, harde of scherpe voorwerpen in de zakken van die kleding achter.
- Geen kleerhanger gebruiken om kleding op te hangen, omdat anders de werking van de hoofdairbag wordt belemmerd.

### LET OP

Plaats geen te grote voorwerpen in de zakken van de rugleuningen van de voorstoelen (bijv. flessen) of voorwerpen met scherpe randen. Dan bestaat het gevaar dat de zakken en de stoelhoezen beschadigd worden.

## Stopcontacten

### Inleiding tot thema

De stopcontacten van de wagen kunnen gebruikt worden voor elektrische apparaten.

De apparaten moeten in perfecte toestand verkeren. Gebruik geen defecte apparaten.

Het 12V-stopcontact werkt enkel wanneer het contact is ingeschakeld.

### WAARSCHUWING

Verkeerd gebruik van de stopcontacten en van de elektrische apparaten kan tot ernstig lichamelijk letsel en brand leiden.

- Let erop dat er nooit kinderen zonder toezicht achterblijven in de wagen. De stopcontacten en daarop aangesloten apparaten kunnen worden gebruikt wanneer het contact is ingeschakeld.
- Als de elektrische apparaten te warm worden, zet ze dan onmiddellijk uit en koppel ze los van het netwerk.

### LET OP

- Om beschadiging van het elektrische systeem van de wagen te voorkomen, mogen nooit accessoires voor extra stroomvoorziening, zoals zonnepanelen of acculaders, aangesloten worden op het 12V-stopcontact om de 12V-accu op te laden.
- Gebruik alleen elektrische apparaten die voldoen aan de richtlijnen op het vlak van elektromagnetische compatibiliteit (EMC).
- Om schade door spanningsschommelingen te voorkomen, koppelt u de verbonden elektrische apparaten los voordat het contact wordt in- en uitgeschakeld.

- Sluit nooit elektrische apparaten die meer verbruiken dan aangegeven op een 12V-stopcontact aan. Indien het maximale stroomverbruik wordt overschreden, kan dit het elektrische systeem van de wagen beschadigen.
- Neem de gebruiksaanwijzing van de elektrische apparaten in acht!

### Let op

- Bij stilstaande motor en verbonden elektrische apparaten wordt de 12 volt-accu ontladen.
- Apparaten zonder afscherming kunnen interferenties veroorzaken met de radio, het infotainmentsysteem en de elektronica van de wagen.

## Stopcontacten in de wagen



**Afb. 166** Stopcontacten van 12 volt in de wagen.

### »» **afb. 166**

- 1 Stopcontacten van 12 volt aan de binnenzijde van de armsteun voorin.
- 2 USB-stopcontacten van 12 volt aan de achterzijde van de console, tussen de stoelen voorin.

Zorg ervoor dat het maximale stroomverbruik van de stopcontacten niet wordt overschreden. Het stroomverbruik van de apparaten staat vermeld op het typeplaatje.

Het continu vermogen van alle stopcontacten van 12 volt in de wagen bedraagt 120 watt in totaal.

Wanneer twee of meer elektrische apparaten tegelijk worden aangesloten, mag het totale verbruik ervan nooit groter zijn dan 190 watt.

## USB-stopcontacten

Naargelang de uitrusting en het land kan de wagen ook beschikken over USB-aansluitingen, die **enkel gebruikt kunnen worden voor het laden en de stroomvoorziening** »» **afb. 166** ②.

Deze USB-ingangen bevinden zich aan de achterzijde van de console, tussen de stoelen voorin. Deze aansluitingen kunnen werken met een maximaal vermogen van maximaal 10,5 W per poort.

### LET OP

Indien het stopcontact van 12 volt langer dan aangegeven bij maximaal vermogen zal worden gebruikt, kan de zekering doorbranden.

- Gebruik het stopcontact van 12 volt nooit langer dan 10 minuten bij maximaal vermogen.
- Bij maximaal vermogen mag u slechts één stopcontact van 12 volt gebruiken.

### Stopcontact van 230 volt

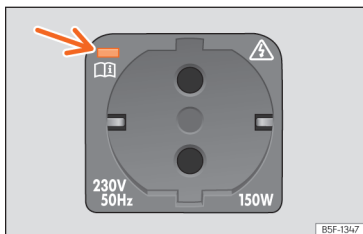

**Afb. 167** In de bagageruimte: stopcontact van 230 volt.

Met draaiende motor wordt het stopcontact automatisch actief zodra een stekker wordt ingestoken.

Het maximaal stroomverbruik bedraagt 150 watt (300 watt – maximaal 2 minuten).

*Een elektrisch apparaat aansluiten:* de stekker in het stopcontact steken tot de aanslag om de ingebouwde kinderbeveiliging te deblokken. Het stopcontact levert stroom zodra de kinderbeveiliging is gedeblokkeerd.

### Led-weergave in het stopcontact »» afb. 167 (pijl)

*Permanent groen licht:*

- Het kinderslot is ontgrendeld. Het stopcontact is gebruiksklaar.

*Knipperend groen licht:*

- het contact is uitgeschakeld, maar er is voldoende energie beschikbaar om het stopcontact gedurende maximaal 10 minuten van stroom te voorzien. Indien de stekker voor afloop van die tijd wordt uitgetrokken, wordt het stopcontact uitgeschakeld en kan het niet meer gebruikt worden zolang het contact niet opnieuw wordt ingeschakeld.

Indien niet voldoende energie beschikbaar is in de 12V-accu, kan het stopcontact niet langer gebruikt worden met uitgeschakelde motor.

*Knipperend rood licht:*

- er is een storing, bijv. uitschakeling door te hoge stroom of door oververhitting.

### Uitschakeling door oververhitting

Wanneer de temperatuur een bepaalde waarde overschrijdt, wordt de omvormer van het stopcontact van 230 volt automatisch uitgeschakeld. De uitschakeling voorkomt oververhitting wanneer het stroomverbruik van de aangesloten apparaten overmatig is of de omgevingstemperatuur erg hoog. Het stopcontact van 230 volt kan opnieuw gebruikt worden na afkoeling. Daarvoor moet de stekker van het aangesloten apparaat worden uitgetrokken en vervolgens weer ingestoken. Zo wordt vermeden dat het elektrische apparaat ongewenst weer wordt ingeschakeld.

### ⚠ WAARSCHUWING

De elektrische installatie staat onder hoogspanning!

- **Mors geen vloeistoffen op het stopcontact.**
- **Steek geen adapters of verlengstukken in het stopcontact van 230 volt. Anders wordt de ingebouwde kinderbeveiliging gedeblokkeerd en zal het stopcontact werken.**
- **Steek geen geleidende voorwerpen (bijv. een naald) in het stopcontact van 230 volt.**

### ⚠ LET OP

Stopcontact van 230 volt:

- **laat geen zware apparaten of connectoren (bijv. stroombron) aan het stopcontact hangen.**
- **Sluit geen neonlampen aan.**
- **Sluit enkel apparaten aan met dezelfde spanning als het stopcontact.**
- **Door de ingebouwde functie van uitschakeling bij oververhitting wordt voorkomen dat elektrische apparaten die een hoge aanloopstroom nodig hebben worden ingeschakeld. In dat geval moet de voedingskabel van het elektrische apparaat losgekoppeld worden en probeert u na ongeveer 10 seconden opnieuw het apparaat aan te sluiten.**

### Let op

Het is mogelijk dat een aantal apparaten niet correct werkt in de stopcontacten van 230 volt door een gebrek aan vermogen (watt).



# Overdracht van gegevens

## Draadloze updates (over-the-air)

### Inleiding tot thema

Draadloze updates houden uw voertuig up-to-date, bijvoorbeeld voor optimalisering van de functies en bescherming tegen malware.<sup>1)</sup>

### Hoe weet u wanneer een draadloze update beschikbaar is?

De beschikbare updates worden getoond in het infotainmentsysteem.

Indien verscheidene updates tegelijk beschikbaar zijn voor het voertuig, moet u eerst één draadloze update voltooien voordat u de volgende uitvoert.

#### Let op

Voor draadloze updates moet de connectiviteit van uw voertuig ingeschakeld zijn.

Het wordt aanbevolen om de updates zo snel mogelijk uit te voeren. Indien het regelapparaat de draadloze update meermaals

weigert, moet u naar een gespecialiseerde werkplaats gaan. SEAT raadt u aan om een beroep te doen op een SEAT-dealer.

#### WAARSCHUWING

In zeer zeldzame gevallen kan het gebeuren dat een regelapparaat niet meer juist werkt na een draadloze update. De slechte werking van een regelapparaat en het voertuig kan leiden tot ernstige ongevallen en levensgevaarlijke letsels.

- Verlaag de snelheid op gecontroleerde wijze indien u tijdens het rijden vaststelt dat het voertuig niet zoals gebruikelijk functioneert of reageert.
- Breng een gespecialiseerde werkplaats op de hoogte. SEAT raadt u aan om een beroep te doen op een SEAT-dealer.

#### WAARSCHUWING

Indien het instrumentenpaneel niet functioneert na een draadloze update, worden er geen aanwijzingen, waarschuwingslampjes, symbolen of tekstberichten getoond. Rijden met een instrumentenpaneel dat niet werkt kan ongevallen en levensgevaarlijke letsels veroorzaken.

- Gebruik het voertuig niet. Neem contact op met de klantenservice van SEAT.

#### LET OP

Indien speciale wijzigingen zijn aangebracht aan voertuigen die geen verantwoordelijkheid zijn van SEAT (bijvoorbeeld voertuigen voor hulpdiensten of taxi's), bestaat het risico dat de speciale functies (bijvoorbeeld taximeter) niet meer correct werken na een draadloze update.

- Raadpleeg uw SEAT-dealer voordat u een draadloze update uitvoert.

#### Let op

- De maatregelen om het rendement of de efficiëntie te verbeteren (bijvoorbeeld afstelling van de motor) die niet zijn ingebouwd door SEAT kunnen worden geëlimineerd na een draadloze update.
- Naargelang de uitrusting kunnen de release-opmerkingen eenmaal verschijnen voor of na een draadloze update. Deze opmerkingen beschrijven de wijzigingen aan de staat van het voertuig. Raadpleeg de volgende website voor de release-opmerkingen en meer informatie over de draadloze updates:  
[www.seat.com](http://www.seat.com)
- De draadloze update zal de reeds geïnstalleerde applicaties in het voertuig niet bijwerken.

<sup>1)</sup> Niet in alle markten verkrijgbaar.

• Bepaalde informatie, zoals het VIN (voertuigidentificatienummer), kan worden gedeeld met het merk om geen enkele campagne te missen. Deze updates vereisen uw definitieve bevestiging voor installatie. Als u ze niet wilt ontvangen, kun u uw privacy wijzigen in  Incognito (maximale privacy) in de instellingen voor privacy en services »» pag. 270.

## Voorwaarden voor een draadloze update

Er moet voldaan zijn aan de volgende voorwaarden om een update te kunnen downloaden via satelliet en software van die update te kunnen installeren.

- De functie van draadloze update is beschikbaar in uw land.
- Het voertuig bevindt zich op een plek met voldoende ontvangst van mobiele telefonie.
- Uw huidige privacy-instellingen maken het u mogelijk om gegevens en informatie te verzenden en ontvangen »» pag. 270.
- De 12V-accu van de wagen is voldoende geladen.

## Een draadloze update downloaden en installeren

### Kostprijs van de download

Het downloaden van draadloze updates gebeurt via het af fabriek geïnstalleerde regelapparaat met eSIM-kaart en is gratis. SEAT staat in voor de kosten van de verbinding.

### Moment van de download

Het downloaden gebeurt automatisch zonder voorafgaande kennisgeving; het is ook mogelijk terwijl u rijdt. Na afloop van de download verschijnt een bericht om u te informeren dat een draadloze update beschikbaar is.

### Let op

**De duur van het downloadproces hangt af van de kwaliteit van het netwerk, de grootte van het bestand en het type update. Het kan gebeuren dat het downloadproces wordt onderbroken. Het wordt dan hervat zodra het contact opnieuw wordt ingeschakeld.**

### Voorwaarden voor installatie van de software

- Het voertuig is veilig geparkeerd volgens de wettelijke bepalingen en plaatselijke voorschriften »» pag. 235.
- De eerdere draadloze updates zijn al geïnstalleerd.

## De software van een draadloze update installeren

Kies voor de draadloze update een moment waarop noch uzelf noch andere personen het voertuig nodig hebben.

### WAARSCHUWING

**De regelapparaten worden uitgeschakeld en zullen niet werken terwijl de software wordt geïnstalleerd. Rijden met uitgeschakelde of defecte regelapparaten kan ongevallen en levensgevaarlijke letsels veroorzaken.**

- Installeer de software zo dat de overige weggebruikers niet worden gehinderd.
- Gebruik het voertuig niet zolang er software wordt geïnstalleerd.

1. Zet de aandrijving van het voertuig uit en schakel de elektronische parkeerrem in.
2. Sluit de motorkap, de achterklep, alle ruiten en alle portieren.
3. Bevestig de installatie van de software in het infotainmentsysteem.
4. Zorg dat alle inzittenden het voertuig verlaten en dat er ook geen enkel dier achterblijft.
5. Verlaat ook zelf het voertuig en neem alle autosleutels mee.
6. Sluit de wagen af.

## Functionele beperkingen tijdens de installatie van de software

De regelapparaten, centrale computer, functies en schermen zijn niet beschikbaar tijdens de installatie van de software. Gebruik het voertuig en het infotainmentsysteem niet tijdens de installatie.

- Het systeem verhindert de activering van de aandrijving van het voertuig.
- De hoogvoltaccu is niet opgeladen.
- De AUX-IN-aansluiting voor diagnose is uitgeschakeld.
- Het alarmsysteem is uitgeschakeld.
- Het "Safe"-veiligheidssysteem is uitgeschakeld.

## Na installatie van de software

Na installatie van de software en voordat de aandrijving van het voertuig wordt geactiveerd, leest u in het infotainmentsysteem of op het instrumentenpaneel het bericht over de complete installatie van de software. Het kan tot 1 minuut duren tot het voertuig de staat van de draadloze update toont.

- De aandrijving van het voertuig kan worden geactiveerd nadat de software correct is geïnstalleerd.
- Indien de software niet correct is geïnstalleerd: » pag. 265, *Oplissing van problemen*.

## Oplissing van problemen

### De installatie van een draadloze update is mislukt

- Indien een update niet juist wordt geïnstalleerd, verschijnt er een foutmelding in het infotainmentsysteem of op het instrumentenpaneel. Neem de betreffende meldingen en waarschuwingen in acht.

#### Let op

**De regelapparaten zullen niet of niet correct functioneren bij een kritieke installatiefout. De functies en schermen zullen niet beschikbaar zijn tot de fout is gecorrigeerd. Gebruik het voertuig niet. Neem in dat geval contact op met de klantenservice van SEAT.**

### Kan ik de installatie van een draadloze update onderbreken?

Nee, dat is niet mogelijk.

### Wat gebeurt er indien de installatie van een draadloze update wordt onderbroken?

Indien de installatie wordt onderbroken, bijvoorbeeld door schade aan het elektrische systeem van het voertuig, is het mogelijk dat de regelapparaten niet worden bijgewerkt en niet meer werken wegens een onvolledige installatie van de update.

## SEAT CONNECT

### Inleiding tot thema

Krijg toegang tot de digitale diensten van SEAT CONNECT Gen3 door uw auto met het internet te verbinden. Een beschrijving van de beschikbare online diensten vindt u op:

<https://www.seat.com/owners/connectivity/seat-connect-service>

Voor het gebruik van SEAT CONNECT Gen3 moet u eerst de diensten activeren. Daarvoor sluit u een CONNECT-contract af met SEAT S.A., waarvoor de gebruiksduur mogelijk beperkt is naargelang het land in kwestie.

Zowel de servicepakketten van SEAT CONNECT aangeboden door SEAT als de individuele diensten kunnen aangepast, geannuleerd, gedeactiveerd, opnieuw geactiveerd, hernoemd en uitgebreid worden, ook zonder voorafgaande kennisgeving.

De uitvoering en beschikbaarheid van de diensten en van de servicepakketten van SEAT CONNECT kunnen variëren volgens het land, het voertuig, de uitrusting en connectiviteit.

De spraakherkennings- en zoektechnologie van SEAT CONNECT kan geen resultaten herkennen en aanbieden voor alle woorden.

Er zijn diensten van SEAT CONNECT waarvoor het verplicht is zich te registreren, voor andere diensten is dat niet noodzakelijk.

## Beschrijving van de diensten

Voordat u de diensten van SEAT CONNECT uitvoert, moet u hun beschrijving lezen en in acht nemen. De beschrijvingen worden wanneer nodig bijgewerkt.

- Gebruik steeds de meest actuele versie van de beschrijving van de diensten.

### WAARSCHUWING

In gebieden met beperkt signaal van mobiele telefonie en gps kan niet gebeld worden (ook geen noodoproepen) en kunnen geen gegevens worden overgebracht.

- Ga indien mogelijk naar een andere plek.

### LET OP

De wagen kan beschadigd raken door factoren waarover SEAT, S.A. geen controle heeft, zoals:

- Verkeerd gebruik van het mobiele apparaat.
- Gegevensverlies tijdens de overdracht.
- Ongeschikte of defecte toepassingen van derden.
- Kwaadaardige software op opslagmedia, computers, tablets of mobiele telefoons.

## Servicepakket

De hier getoonde initiële toewijzing van diensten stelt het maximaal mogelijke volume voor. Het maximaal mogelijke volume is enkel beschikbaar in sommige wagenmodellen. Tijdens de levensduur van de wagen kan de hier getoonde toewijzing veranderen.

Na activering van het beheer van diensten in het infotainmentsysteem kunt u raadplegen of de wagen beschikt over diensten en welke dat zijn » pag. 270.

In sommige landen en in het geval van een verlenging van het contract kunnen de aangeboden diensten anders gecombineerd worden dan hier aangegeven. Ze kunnen ook variëren volgens het bouwjaar van de wagen. De vermelde diensten komen overeen met **SEAT CONNECT Gen3** (derde generatie).

### Diensten en functies van SEAT CONNECT die niet geactiveerd kunnen worden

De volgende diensten werken ook zonder activering van SEAT CONNECT:

- Publieke noodoproepservice.
- Juridische aspecten.
- Privémodus (uitschakeling van diensten).

## Diensten van SEAT CONNECT Gen3

Indien uw wagen is uitgerust met Navi System +, is uw online servicepakket SEAT CONNECT. De inbegrepen diensten zijn<sup>1)</sup>:

- Openbare noodoproep.
- Pechoproep.
- Klantenservice.
- Planning van service-afspraken.
- Personalisering.
- Inschakeling van SEAT CONNECT.
- Privémodus en uitschakeling van diensten.
- Gebruiker verwijderen / Fabrieksinstellingen herstellen.
- Interieurvoorverwarming op afstand.
- Op afstand bediend ver-/ontgrendelen.
- Claxon en knipperlichten.
- Voertuigstatus inclusief portieren en lichten.
- Rijgegevens.
- Wagenstatusrapport.
- Melding van alarmsysteem.
- Zonemelding.
- Snelheidsmelding.
- Online update van kaarten.
- Dicteren.
- Natuurlijke spraakbediening voor reisdoelen en adressen.

<sup>1)</sup> Voor sommige diensten kan een speciale uitrusting nodig zijn.

- Webradio.
- Online route importeren.
- Online reisdoel importeren.
- Interieurvoorventilatie op afstand.
- Parkeerstand.
- Juridische aspecten.
- Datapakketten.
- Online winkel.
- Online navigatie: Dynamische bijzondere reisdoelen

Indien uw wagen is uitgerust met Navi System +, is uw online servicepakket SEAT CONNECT PLUS. De inbegrepen diensten zijn al die van SEAT CONNECT uit het vorige gedeelte plus<sup>1)</sup>:

- Zoeken naar openbare parkeerplaatsen.
- Zoeken naar benzinestations.
- Online routeberekening.
- Online verkeersinformatie.

### SEAT CONNECT-diensten voor hybride wagens

Enkel beschikbaar in elektrische en hybride wagens.

De inbegrepen diensten zijn al die van SEAT CONNECT uit het vorige gedeelte plus:

- Klimatisering op afstand.
- E-manager.

<sup>1)</sup> Voor de bovenstaande diensten kan een abonnementsperiode gelden.

- Vertrektijden.
- Zoeken naar laadstations.

### Individuele opties van SEAT CONNECT



- Applicaties van Winkelen in auto. Deze applicaties kunnen rechtstreeks worden aangeschaft en geïnstalleerd in de infotainment via Winkelen in auto.
- Datapakketten. Tarieven van gegevensverbruik voor gebruik van de online functies, bijvoorbeeld 2 GB per maand.

#### Let op

- **De publieke noodoproepservice is beschikbaar onafhankelijk van aanmelding in de infotainment.**
- **Om applicaties van Winkelen in auto te kunnen personaliseren en kopen, dient u zich te registreren in de infotainment en het voertuig te activeren op een account van SEAT CONNECT.**

### Activering van SEAT CONNECT en S-PIN

De volgende stappen zijn vereist om SEAT CONNECT Gen3 te activeren (inclusief registratie):

1. Schakel het contact en het infotainment-systeem in.
2. Verander de privémodus naar "Tracking" >>> pag. 270.
3. Selecteer:  >  **Gebruikers** en druk op de knop  om een nieuwe gebruiker toe te voegen.
4. Volg de aanwijzingen op het scherm om de toepassing My SEAT App te downloaden.
5. Creëer uw SEAT ID volgens de aanwijzingen.
6. Accepteer de privacyvoorwaarden.
7. Voer het chassisnummer (VIN) in om de wagen toe te voegen aan uw gebruikersaccount.
8. Controleer uw persoonsgegevens.
9. Selecteer het online servicepakket SEAT CONNECT.
10. Met open applicatie scant u opnieuw de QR-code die door het infotainmentsysteem is gegenereerd.

### S-PIN

De S-PIN is een reeks cijfers die geselecteerd kunnen worden bij de registratie van SEAT CONNECT.

Bij de creatie van de S-PIN moet u eenvoudig te raden numerieke reeksen en bekende geboortedatum vermijden. U kunt de S-PIN wijzigen in de gebruikersaccount van SEAT CONNECT in "Accountinstellingen".

De S-PIN is bijvoorbeeld nodig om uw gebruikersprofiel te beschermen of om een veiligheidsrelevante SEAT CONNECT-dienst in uw wagen uit te voeren. Behandel de S-PIN steeds vertrouwelijk.

Indien u de S-PIN bekendmaakt aan derden, moet u deze om veiligheidsredenen meteen wijzigen.

## Bewijs van eigendom en van identiteit

### Hoofdgebruiker worden

Om de hoofdgebruiker te worden en zo te bewijzen dat u eigenaar van de wagen bent, hebt u beide fysieke wagensleutels nodig. Het bewijs van eigendom heeft plaats in de wagen tijdens de registratie ofwel moet u, indien u reeds een gebruikersaccount van SEAT CONNECT heeft, uzelf aanmelden via de infotainment en dan naar **Gebruikersbeheer** gaan.

- Schakel het contact en het infotainmentsysteem in.
- Registreer uzelf in SEAT CONNECT van de infotainment.

**Ofwel:** open het menu **Gebruikers > Instellingen > Hoofdgebruiker worden** en volg de instructies.

- Druk op de openingstoets op de eerste wagensleutel.
- Druk op de openingstoets op de tweede wagensleutel.

Nadat de infotainment de radiografische opdrachten heeft verwerkt, is het bewijs van eigendom voltooid.

### Hoe wordt de eigendom aangetoond?

Infotainment	Methode van de 2 sleutels
My SEAT App	Dat is niet mogelijk

### Bewijs van identiteit (SEAT Ident)

Het bewijs van identiteit moet plaatsvinden voordat u veiligheidsrelevante SEAT CONNECT-diensten kunt gebruiken, bijvoorbeeld het **Openen op afstand**. Het bewijs van identiteit gebeurt bij een SEAT-dealer.

### Wettelijke bepalingen

Tijdens het gebruik van de SEAT CONNECT-diensten wordt online informatie overgebracht en verwerkt via de wagen. Die gegevens kunnen ook (onrechtstreeks) informatie verstrekken over de bestuurder in kwestie, bijvoorbeeld gedrag aan het stuur en locatie. Als overeenkomstsluitende partij in het contract van SEAT

CONNECT met SEAT, S.A., moet u garanderen dat tijdens het gebruik van uw wagen door andere bestuurders (bijv. vrienden of familieleden) de bescherming van gegevens en persoonlijke rechten wordt nageleefd. Daarom moet u de bestuurders op voorhand informeren dat de wagen online gegevens overbrengt en ontvangt, en dat u toegang heeft tot die gegevens.

Indien u de verplichting om te informeren niet naleeft, kan dit bepaalde rechten van de inzittenden schenden.

De gebruiker kan op ieder moment de overdracht en verzending van gegevens via de privacymodus beheeren.

### Trackingdiensten: alle inzittenden raadplegen

De trackingdiensten hebben geografische en wagengegevens nodig, bijvoorbeeld om te bepalen of de wagen wordt gebruikt binnen vastgelegde snelheidsbereiken, waar de wagen is geparkeerd en of deze wordt gebruikt binnen een specifiek geografisch gebied. Deze informatie wordt weergegeven in de toepassing My SEAT App.

Voordat u begint te rijden, moet u daarom aan alle inzittenden van de wagen vragen of ze akkoord gaan met de geactiveerde diensten. Is dat niet het geval, dan deactiveert u de dienst in kwestie (indien mogelijk), of mogen de inzittenden geen gebruik maken van de wagen.

### Gps-tracking: aanduiding

Indien in de wagen af fabriek een regelapparaat is gemonteerd dat de geografische positie en actuele rijnsnelheid overbrengt, dan heeft de wagen doorgaans deze gps-aanduiding, bijv. in de dakconsole. De afwezigheid van de aanduiding in de wagen garandeert niet dat het regelapparaat de geografische positie en rijnsnelheid van de wagen niet overbrengt.

### Persoonsgegevens

SEAT beschermt uw persoonsgegevens en gebruikt ze enkel binnen de wettelijke beperkingen of indien u uw goedkeuring daarvoor heeft gegeven. U vindt gedetailleerde informatie over de verwerking van gegevens met betrekking tot de diensten van SEAT CONNECT in het Privacy-beleid, dat toegankelijk is in zijn huidige versie op de website van SEAT.

### Permanente overdracht van de wagen

Indien het een tweedehandsauto betreft of een andere persoon de wagen aan u heeft overhandigd voor permanent gebruik, kan het zijn dat SEAT CONNECT reeds geactiveerd is en dat de hoofdgebruiker nog steeds toegang heeft tot de geregistreerde gegevens via SEAT CONNECT en bepaalde functies van uw wagen kan controleren.

U kunt zichzelf registreren als hoofdgebruiker van de wagen en op die manier automatisch de vorige hoofdgebruiker verwijderen. U kunt ook het infotainmentsysteem terugzetten naar

de fabrieksinstellingen (  > **Fabriekswaarden terugzetten** ) of de wagen in stand "Incognito" zetten (maximale privacy); op die manier wordt zowel de communicatie van uw wagen met de gegevensserver van SEAT, S.A. als de verwerking van de persoons- en wagengegevens beperkt.

### Diensten van SEAT CONNECT uitschakelen

Om de diensten van SEAT CONNECT te activeren en deactiveren, beschikt u over de volgende functies:

- De dataoverdracht via het infotainmentsysteem toestaan of weigeren >>> **pag. 270, Privacymodus.**
- Wanneer mogelijk: individuele deactivering of activering >>> **pag. 270.**

U kunt de overeenkomstige diensten opnieuw uitvoeren na annulering van de uitschakeling.

#### Let op

**De wettelijk vereiste diensten en hun overdracht van gegevens kunnen niet uitgeschakeld of gedeactiveerd worden, bijvoorbeeld de noodoproep (eCall).**

### Storingen

Zelfs als voldaan is aan de voorwaarden voor gebruik van de diensten van SEAT CONNECT, kunnen er factoren buiten de controle van SEAT, S.A. zijn die de uitvoering van die diensten beïnvloeden of verhinderen. Die kunnen onder meer zijn:

- Onderhoud, reparatie, deactivering, software-update en technische uitbreiding van de telecommunicatie-apparatuur, satellieten, servers en databases.
- Wijziging van de standaard van mobiele telefonie voor de overdracht van mobiele gegevens door de verstrekker van telecommunicatiediensten, bijvoorbeeld van UMTS naar EDGE of GPRS.
- Uitschakeling van een reeds bestaande standaard van mobiele telefonie door de verstrekker van telecommunicatiediensten.
- Interferentie, verstoring of onderbreking van de ontvangst van het signaal van mobiele telefonie en gps, bijv. rijden met hoge snelheid, zonnestorm, weersinvloeden, topografie, gsm-jammers en intensief gebruik van mobiele telefoon in de radiocellen.
- Wanneer u zich bevindt in gebieden zonder of met beperkte ontvangst van mobiele telefonie of gps. Ook bijv. in tunnels, tussen hoge gebouwen, in garages, lage doorgangen, bergen en dalen.

- Externe informatie van derden beschikbaar met beperkingen, onvolledig of incorrect, bij kaartweergaven.
- Landen en regio's waar SEAT CONNECT niet wordt aangeboden.

## Beheer van diensten

Open de instellingen in **Gebruikers** en ga naar **Privésfeer en diensten**.

- Raadplegen welke SEAT CONNECT-diensten momenteel beschikbaar zijn in de wagen.
- Het aantal SEAT CONNECT-diensten dat in- of uitgeschakeld is.
- SEAT CONNECT in- of uitschakelen.

### Let op

Ook indien u alle diensten van SEAT CONNECT uitschakelt, kan de wagen gegevens van de noodoproep (eCall) blijven overbrengen.

## Privacymodus

### Inleiding tot thema

Met de functie "Privésfeer" kan de dataoverdracht tussen wagen en internet worden toegestaan of geweigerd.

Houd er rekening mee dat uw voertuig standaard verbonden is, zodat u op afstand updates kunt ontvangen die de prestaties van uw voertuig verbeteren.

Bepaalde informatie, zoals het VIN (voertuig-identificatienummer), kan worden gedeeld met het merk om geen enkele campagne te missen. Deze updates vereisen uw definitieve bevestiging voordat ze worden geïnstalleerd. Als u ze niet wilt ontvangen, kun u uw privacy wijzigen in  **Incognito** (maximale privacy) in de instellingen voor privacy en services **» pag. 270**.

De gewenste modus kan worden geconfigureerd in de wageninstellingen van het infotainmentsysteem.

De dataoverdracht van externe apparaten en hun communicatie met de wagen kan de "Privésfeer"-functie **niet** verhinderen.

De wettelijk vereiste diensten en hun overdracht van gegevens kunnen niet uitgeschakeld of gedeactiveerd worden, bijvoorbeeld de noodoproep (eCall).

### Let op

Houd er rekening mee dat alle gebruikers van de wagen individuele instellingen kunnen configureren in de "Privésfeer"-functie. Deze instellingen vallen mogelijk niet samen met die van de eigenaar van de wagen.

## Instellingen van privésfeer en diensten

De SEAT CONNECT-diensten kunnen afzonderlijk in- en uitgeschakeld worden. Vink daarvoor het vakje voor de betreffende dienst aan of uit. Indien u alle diensten tegelijk wenst uit te schakelen, moet u de optie van privacymodus gebruiken.

### Privacymodus

Hiermee kunt u de diensten uit- of inschakelen afhankelijk van het geselecteerde privacy-niveau.

 <b>Tracking</b>	<b>Positie delen.</b> De hoofd- en medegebruikers kunnen positiegegevens zien in de toepassing My SEAT App.
 <b>Location</b>	<b>Positie gebruiken.</b> De gegevens van de positie, wagen en gebruiker worden gebruikt voor de diensten.
 <b>Personal</b>	<b>Zonder positie.</b> Enkel de gegevens van de wagen en de gebruiker worden gebruikt voor de diensten.
 <b>Incognito</b>	<b>Maximale privésfeer.</b> De diensten zijn uitgeschakeld. Enkel de diensten die om juridische redenen vereist zijn maken gebruik van gegevens.

De instellingsopties zijn niet beschikbaar in alle markten noch in alle wagenmodellen.



## Indicatie van de staat van connectiviteit

De volgende symbolen geven de staat van de dataoverdracht in het infotainmentsysteem aan.



Wit symbool: volledige connectiviteit, alle diensten beschikbaar.



Grijs symbool: beperkte connectiviteit, sommige diensten zijn mogelijk niet beschikbaar.

**zonder pictogram** Zonder connectiviteit, geen diensten beschikbaar.

## WLAN-toegangspunt

### Inleiding

Het infotainmentsysteem kan worden gebruikt om een WLAN-verbinding<sup>1)</sup> te delen met maximaal 8 apparaten » pag. 271, *Configuratie om verbinding te delen via WLAN*.

Het infotainmentsysteem kan het WLAN-toegangspunt van een extern apparaat ook gebruiken om internet te leveren aan apparaten die zijn aangesloten op het toegangspunt (hotspot) [WLAN-client] » pag. 272.

<sup>1)</sup> Niet in alle markten verkrijgbaar.

### Let op

- Voor de noodzakelijke dataoverdracht moet mogelijk een vergoeding worden betaald. Door het grote aantal gegevens dat wordt uitgewisseld, beveelt SEAT aan om een vast tarief te gebruiken voor de dataoverdracht. De providers van mobiele telefonie kunnen u hierover informatie verstrekken. U kunt ook datapakketten voor uw auto kopen op de website van Cubic:

<https://seat.cubitelecom.com>

- Het uitwisselen en bij derden kopen van datapakketten kan bijkomende kosten met zich meebrengen naargelang uw tarief voor mobiele telefonie, met name wanneer u zich in het buitenland bevindt (bijv. roamingkosten).

### Configuratie om verbinding te delen via WLAN

#### De verbinding met het draadloze netwerk (WLAN) tot stand brengen

- Druk op de toets **HOME** > .
- Activeer het draadloze netwerk. Druk daarvoor op de functietoets **Netwerk** > **Wifi** > **Infotainmentsysteem als hotspot**.
- Activeer het draadloze netwerk (WLAN) op het te verbinden apparaat; raadpleeg daarvoor de handleiding van de fabrikant.

- Activeer de toewijzing van het mobiele apparaat in het infotainmentsysteem. Druk daarvoor op de functietoets **Als hotspot gebruiken** en vink het selectievakje aan.

- Voer de netwerksleutel in op het apparaat dat getoond wordt en bevestig.

De volgende instellingen kunnen ook worden uitgevoerd in het menu **Infotainmentsysteem als hotspot**:

- **Netwerksleutel**: automatisch aangemaakte netwerksleutel. De functietoets indrukken om de netwerksleutel handmatig te wijzigen. De netwerksleutel telt minimaal 12 en maximaal 62 tekens.
- **SSID**: naam van het WLAN-netwerk (maximaal 32 tekens).

De (draadloze) WLAN-verbinding wordt tot stand gebracht. Om de verbinding af te ronden, kan het nodig zijn om nog andere gegevens in te voeren in het apparaat.

Naargelang de versie is inschakeling in Hotspot-modus enkel mogelijk om SEAT CONNECT te hebben en kunnen maximaal 5 apparaten worden verbonden.

Herhaal dit proces om andere apparaten aan te sluiten.

Tevens bestaat de optie om de QR-code te scannen, door het apparaat rechtstreeks aan te sluiten op het wifi-netwerk van het infotain-

mentsysteem zonder dat u het wachtwoord hoeft in te voeren: selecteer **Instellingen > Netwerk > Snelverbinding met infotainmentsysteem**.

## Toegang tot internet configureren

Het infotainmentsysteem kan het WLAN-toegangspunt van een extern apparaat gebruiken om de internetverbinding tot stand te brengen.

### De verbinding met het draadloze netwerk (WLAN) tot stand brengen

- Activeer en deel het draadloze toegangspunt op het externe apparaat; raadpleeg daarvoor de handleiding van de fabrikant.
- Druk op de toets **HOME > ⚙**.
- Druk in het menu **Instellingen > Netwerk > Wifi > Wifi** en vink het selectievakje aan.
- Druk op de functietoets **Naar wifi zoeken** en selecteer het gewenste apparaat in de lijst.

Het systeem zoekt bij voorkeur naar apparaten in de wifi-band van 5 GHz. Als er geen resultaten worden gevonden, is het aan te raden om de instellingen van het toegangspunt van het apparaat te controleren.

- Voer zo nodig de netwerksleutel van het apparaat in het infotainmentsysteem in en bevestig met **OK**.

### Handmatige instellingen:

- Voor de handmatige invoer van de netwerkinstellingen van een extern apparaat (WLAN).

De [draadloze] WLAN-verbinding wordt tot stand gebracht. Om de verbinding af te ronden, kan het nodig zijn om nog andere gegevens in te voeren in het apparaat.

### Let op

**Vanwege het grote aantal apparaten kan niet worden gegarandeerd dat alle functies storingvrij uitvoerbaar zijn.**

## Full Link

### Inleiding tot thema

Met Full Link kunt u de inhoud en functies getoond op de mobiele telefoon weergeven en gebruiken op het infotainmentscherm.

Daarvoor moet de mobiele telefoon via een USB-interface verbonden zijn met de infotainment.

Sommige technologieën kunnen ook via Wireless Full Link worden gebruikt met behulp van de Bluetooth®-interface en een wifi-verbinding.

### De volgende technologieën kunnen beschikbaar zijn:

- Apple CarPlay™
- Apple CarPlay™ Wireless
- Android Auto™
- Android Auto™ Wireless

De beschikbaarheid van de technologieën, inclusief Full Link, hangt af van het land en de gebruikte mobiele telefoon.

U vindt meer informatie op de website van SEAT ([www.seat.com](http://www.seat.com)).

### Hoofdmenu Full Link openen

De navigatie naar het hoofdmenu van Full Link hangt af van het gebruikte infotainment-systeem.

- Druk op **MENU > Full Link**.

### Wireless Full Link configureren

Om Wireless Full Link te kunnen gebruiken, moet u de mobiele telefoon eerst koppelen aan de infotainment. Ga daarvoor als volgt te werk:

Een mobiele telefoon voor het eerst aansluiten.

- Ontgrendel de mobiele telefoon.
- Schakel de wifi-ontvangst en Bluetooth® op de mobiele telefoon in.
- Verbind de mobiele telefoon met de infotainment met behulp van een USB-kabel.
- Ga naar het hoofdmenu **Full Link** indien het niet automatisch verschijnt.
- Selecteer de gewenste mobiele telefoon en technologie.
- Bevestig de autorisatievragen op de mobiele telefoon om de vereiste toestemmingen te geven aan de infotainment.

• Onderbreek de USB-verbinding en maak opnieuw verbinding met de infotainment via wifi of Bluetooth®. Wireless Full Link is nu geconfigureerd.

De koppeling is voltooid. De aangesloten mobiele telefoon kan vanaf nu ook Wireless Full Link gebruiken zonder USB-verbinding.

Indien tijdens het verbindingsproces pop-menu's afgewezen worden, zal Wireless Full Link niet beschikbaar zijn. In dat geval beveelt SEAT aan om de apparaten te verwijderen in de instellingen van de telefoon en in de infotainment, en om dan het verbindingsproces opnieuw te starten.

### Koppeling via Bluetooth®

U kunt uw apparaat via Bluetooth® koppelen aan het infotainmentsysteem.

Indien het apparaat compatibel is, zal het systeem u informeren dat u het kunt verbinden met Apple CarPlay™ of Android Auto™, naargelang het geval.

### ⚠ WAARSCHUWING

**Gebruik van applicaties tijdens het rijden kan de aandacht van het verkeer afleiden. Iedere afleiding van de bestuurder kan een ongeluk en persoonlijk letsel tot gevolg hebben.**

- **Altijd oplettend en met verantwoordelijkheidsbesef rijden.**

### ⚠ WAARSCHUWING

**Applicaties die niet geschikt zijn of onjuist worden gebruikt kunnen schade aan de auto, ongevallen en ernstige verwondingen veroorzaken.**

- **Voorkom verkeerd gebruik van de mobiele telefoon en de bijbehorende applicaties.**
- **Nooit wijzigingen aan de applicaties aanbrengen.**
- **De gebruiksaanwijzing van de mobiele telefoon in acht nemen.**

### ! LET OP

**SEAT wijst iedere aansprakelijkheid af voor schade aan de auto als gevolg van het gebruik van applicaties van slechte kwaliteit of defecte applicaties, onvoldoende programmering van de applicaties, onvoldoende netwerkdekking, verlies van gegevens tijdens de overdracht of verkeerd gebruik van de mobiele telefoons.**

### i Let op

- **Wireless Full Link is mogelijk niet compatibel met alle technologieën.**
- **Indien u de grens oversteekt naar landen met andere toegestane radiofrequenties dan die van uw eigen land, kan de werking van de Wireless-functie van Full Link beperkt of zelfs helemaal niet beschikbaar zijn vanwege wettelijke bepalingen. Dit kan ook worden aangegeven met een melding in het infotain-**

**mentsysteem. De uitvoering van Full Link via kabel wordt niet beïnvloed door deze beperking en kan gewoon doorgaan.**

### Applicaties (apps)

Met SEAT Full Link kunt u de weergave van de inhoud van applicaties van SEAT en andere leveranciers geïnstalleerd op de mobiele telefoon overbrengen naar het infotainmentscherm.

In het geval van applicaties van andere leveranciers kunnen er problemen met de compatibiliteit zijn.

De applicaties, hun gebruik en de nodige verbinding van de mobiele telefoon kunnen betaald zijn.



Het aanbod van applicaties kan erg gevarieerd zijn en applicaties kunnen ontwikkeld zijn voor een specifiek voertuig of land. De inhoud en het volume van de applicaties en de bedrijven die ze aanbieden kunnen variëren. Sommige applicaties hangen bovendien af van de beschikbaarheid van de diensten van derden.

Er kan niet worden gegarandeerd dat alle aangeboden applicaties werken op alle mobiele telefoons noch met alle besturingssystemen.

De applicaties aangeboden door SEAT kunnen zonder voorafgaande kennisgeving worden gewijzigd, geannuleerd, gedeactiveerd, opnieuw geactiveerd en uitgebreid.

Om afleiding van de bestuurder te voorkomen, kunnen tijdens het rijden alleen gecertificeerde applicaties worden gebruikt.

### Symbolen en instellingen van Full Link

-  Om meer informatie te tonen.
-  Om de Apple CarPlay-technologie te selecteren.
-  Om de Android Auto™-technologie te selecteren.

### Apple CarPlay™

Voor het gebruik van Apple CarPlay™ gelden de volgende vereisten:

- De iPhone™ **moet** compatibel zijn met Apple CarPlay™.
- De spraakbediening (Siri™) **moet** actief zijn op de iPhone™.
- Apple CarPlay™ **moet** zonder beperkingen geactiveerd zijn in de instellingen van de iPhone™.
- Wanneer het niet mogelijk is via Apple CarPlay™ Wireless, **moet** de iPhone™ verbonden zijn met het infotainmentsysteem via een USB-aansluiting. Enkel USB-aansluitingen met dataoverdracht zijn geschikt voor het gebruik van Apple CarPlay™.
- De gebruikte USB-kabel **moet** een originele kabel van Apple™ zijn.

Apple CarPlay™ Wireless: ook op de iPhone™ moeten Bluetooth® en wifi geactiveerd zijn.

### Verbinding tot stand brengen

Wanneer u voor het eerst een iPhone™ aansluit, volg dan de instructies op het scherm van het infotainmentsysteem en de iPhone™.

Er moet worden voldaan aan de gebruikseisen van Apple CarPlay™.

Start Apple CarPlay™:

- Druk op **MENU > Full Link** om naar het hoofdmenu Full Link te gaan.
- Druk op Apple CarPlay™ om de verbinding met de iPhone™ tot stand te brengen.

### Verbinding beëindigen

- In modus Apple CarPlay™ drukt u op het SEAT-pictogram  om het hoofdmenu Full Link te openen.
- Druk op X om de actieve verbinding te verbreken.

De voorstelling van de functietoetsen op het scherm kan variëren.

### Bijzonderheden

Bij een actieve verbinding van Apple CarPlay™ gelden de volgende bijzonderheden:

- Bluetooth®-verbindingen tussen de iPhone™ en het infotainmentsysteem zijn **niet** mogelijk.
- Indien er een actieve Bluetooth®-verbinding is, wordt die automatisch verbroken.

- De interne navigatie en navigatie van Apple CarPlay™ kunnen **niet** tegelijk worden gebruikt. De laatst gestarte route onderbreekt de eerder actieve route.
- Naargelang de gebruikte infotainment kunnen op het scherm van het instrumentenpaneel gegevens van de telefoonfunctie zichtbaar zijn.
- Op het scherm van het instrumentenpaneel worden enkel de navigatieaanwijzingen van compatibele applicaties getoond.
- Met het multifunctiestuurwiel kunt u binnenkomende oproepen accepteren of weigeren, en een lopend telefoongesprek beëindigen.

### Spraakbediening

- Druk kort op  op het multifunctiestuurwiel om de spraakbediening van het infotainment-systeem te starten.
- Blijf drukken op deze toets om de spraakbediening (Siri™) van de aangesloten iPhone™ te starten.

### Let op

- De beschikbaarheid van de technologieën hangt af van het land en kan variëren.
- Op de websites van SEAT ([www.seat.com](http://www.seat.com)) en Apple CarPlay™, of bij uw SEAT-dealer vindt u informatie over de technische vereisten, de compatibele iPhones, de gecertificeerde applicaties en hun beschikbaarheid.

## Android Auto™

### Vereisten voor Android Auto™

Voor het gebruik van Android Auto™ gelden de volgende vereisten:

- De mobiele telefoon, vanaf dit punt 'smartphone' genoemd, **moet** compatibel zijn met Android Auto™.
- Op de smartphone **moet** de Android Auto™-applicatie geïnstalleerd zijn.
- Wanneer het niet mogelijk is via Android Auto™ Wireless, moet de smartphone verbonden zijn met het infotainmentsysteem via een USB-aansluiting met gegevensoverdracht.
- De gebruikte USB-kabel **moet** een originele kabel van de fabrikant van de smartphone zijn.

*Android Auto™ Wireless:* op de smartphone moeten ook Bluetooth® en het wifi-signaal ingeschakeld zijn.

### Verbinding tot stand brengen

Wanneer u voor het eerst een smartphone aansluit, volg dan de instructies op het scherm van het infotainmentsysteem en de smartphone.

Er moet worden voldaan aan de gebruikseisen van Android Auto™.

Start Android Auto™:

- Druk op **MENU > Full Link** om naar het hoofdmenu Full Link te gaan.
- Druk op Android Auto™ om de verbinding met de smartphone tot stand te brengen.

### Verbinding beëindigen

- In modus Android Auto™ drukt u op het pictogram  om het hoofdmenu Full Link te openen.
- Druk op X om de actieve verbinding te verbreken.

### Bijzonderheden

Bij een actieve verbinding van Android Auto™ gelden de volgende bijzonderheden:

- Een actief Android Auto™-apparaat kan tegelijk via Bluetooth® (HFP-profiel) met de infotainment verbonden zijn.
- De telefoonfuncties kunnen worden gebruikt via Android Auto™. Indien het Android Auto™-apparaat tegelijk via Bluetooth® is aangesloten met de infotainment, kan ook de telefoonfunctie van de infotainment worden gebruikt.
- De interne navigatie en navigatie van Android Auto™ kunnen **niet** tegelijk worden gebruikt. De laatst gestarte route onderbreekt de eerder actieve route.
- Op het scherm van het instrumentenpaneel kunnen gegevens van de telefoon- en mediafunctie zichtbaar zijn.
- Op het scherm van het instrumentenpaneel worden enkel de navigatieaanwijzingen van compatibele applicaties getoond.
- Met het multifunctiestuurwiel kunt u binnenkomende oproepen accepteren of weigeren, en een lopend telefoongesprek beëindigen.

### Spraakbediening

- Druk kort op  op het multifunctiestuurwiel om de spraakbediening van het infotainmentsysteem te starten.
- Blijf drukken op deze toets om de spraakbediening (Google Assistant) van de aangesloten smartphone te starten.

#### Let op

- **De beschikbaarheid van de technologieën hangt af van het land en kan variëren.**
- **Op de websites van SEAT ([www.seat.com](http://www.seat.com)) en Android Auto™, of bij uw SEAT-dealer vindt u informatie over de technische vereisten, de compatibele mobiele telefoons, de gecertificeerde applicaties en hun beschikbaarheid.**

## Bekabelde en draadloze verbindingen

### USB-verbinding



**Afb. 168** Middenconsole: USB-ingang.



**Afb. 169** Achterzijde middenconsole: USB-aansluitingen met functie van stroomvoorziening.

De USB-ingang bevindt zich aan het opbergvak van de voorste middenconsole »» **afb. 168**.

Naargelang de uitrusting en het land kan de wagen ook beschikken over USB-aansluitingen, die **enkel gebruikt kunnen worden voor het laden en de stroomvoorziening**.

Deze USB-ingangen bevinden zich aan de achterzijde van de console, tussen de stoelen voorin »» **afb. 169**.

#### Let op

Trek de apparaten uit de USB-poorten voordat u het contact in- en uitschakelt, om ze te beschermen tegen eventuele schade veroorzaakt door de schommeling in elektrische spanning.

# Infotainmentsysteem

## Eerste stappen

### Inleiding tot thema

De functies en instellingen van de infotainment hangen af van het land en de uitrusting.

### Voor het eerste gebruik

Voor het eerste gebruik dient u rekening te houden met de volgende punten om maximaal te kunnen profiteren van de aangeboden functies en instellingen:

- Neem de essentiële veiligheidsaanwijzingen >>> pag. 277 in acht.
- Stel de fabrieksinstellingen van de infotainment terug in.
- Zoek en bewaar uw favoriete radiozenders op de voorkeuzetoetsen, zodat ze snel kunnen worden afgestemd.
- Gebruik enkel geschikte audiobronnen en gegevensdragers.
- Koppel het systeem met een mobiele telefoon om de telefoon te kunnen bedienen via het infotainmentsysteem.
- Gebruik actuele kaarten voor de navigatie.
- Registreer uzelf bij SEAT CONNECT om de overeenkomstige diensten te kunnen uitvoeren.

### Geldige documentatie

Om de infotainment en zijn componenten te gebruiken, moet u naast dit instructieboekje ook rekening houden met de volgende documentatie:

- Aanvullingen bij de wagensdocumentatie.
- Handleiding van de mobiele telefoon of de audiobronnen.
- Gebruiksaanwijzing van de gegevensdragers of externe spelers.
- Handleidingen van de accessoires van de infotainment die later zijn geïnstalleerd of bijkomend worden gebruikt.
- Beschrijving van de diensten wanneer de diensten van SEAT CONNECT worden uitgevoerd.

### Veiligheidsaanwijzingen

Sommige functiegebieden kunnen links naar websites van derden bevatten. SEAT, S.A. is geen eigenaar van de websites van derden die toegankelijk zijn via de links en is niet verantwoordelijk voor de inhoud ervan.

Sommige functiegebieden kunnen informatie van externe leveranciers bevatten. SEAT, S.A. is niet verantwoordelijk voor de juistheid, actualiteit en volledigheid van die informatie, noch voor de eventuele schending van de rechten van derden.

De radiozenders en eigenaars van de gegevensdragers en audiobronnen zijn verantwoordelijk voor de informatie die ze uitzenden.

Houd er rekening mee dat de ontvangst van het radiosignaal gehinderd kan worden door parkeergarages, tunnels, hoge gebouwen, bergen of de werking van andere elektrische apparaten zoals laders.

Ook folies en stickers met een metaallaag op de antenne of ruiten kunnen de ontvangst belemmeren.

### WAARSCHUWING

**De centrale computer van de infotainment is verbonden met de regelapparaten in de wagen. Daarom is er een ernstig gevaar voor ongevallen of letsels indien de centrale computer verkeerd wordt gerepareerd, uit- of ingebouwd.**

- Vervang de centrale computer nooit door een andere computer die is gerecycled of uit een voertuig aan het eind van zijn levensduur komt.
- De centrale computer mag enkel worden gerepareerd, uit- en ingebouwd in een gespecialiseerde werkplaats. SEAT raadt u aan om daarvoor een SEAT-dealer te raadplegen.

### WAARSCHUWING

Iedere afleiding van de bestuurder kan een ongeluk en persoonlijk letsel tot gevolg hebben. Het aflezen van informatie op het scherm en de bediening van de infotainment kan de aandacht van het verkeer afleiden en een ongeval veroorzaken.

- Altijd oplettend en met verantwoordelijkheidsbesef rijden.

### WAARSCHUWING

Het verbinden, plaatsen of verwijderen van een audiobron of gegevensdrager tijdens het rijden kan de aandacht van het verkeer afleiden en een ongeluk tot gevolg hebben.

### WAARSCHUWING

Kies de volume-instellingen zo dat u geluidsignalen van buiten (bijv. de sirene van de politie en de brandweer) altijd goed kunt horen.

- Een te hoog volume, ook al is het maar voor korte tijd, kan gehoorschade veroorzaken.

### WAARSCHUWING

In de volgende omstandigheden kan een noodoproep, telefonische oproep of overdracht van de gegevens niet plaatsvinden of worden onderbroken:

- Wanneer u zich bevindt in gebieden zonder of met beperkte ontvangst van mobiele telefonie of gps. Ook bijv. in tunnels, tussen hoge gebouwen, in garages, lage doorgangen, bergen en dalen.
- Wanneer in gebieden met voldoende ontvangst van mobiele telefonie of gps het telefoonnetwerk van de verstrekker van telecommunicatiediensten interferenties vertoont of niet beschikbaar is.
- Wanneer de componenten van de wagen die nodig zijn om noodoproepen of telefonische oproepen uit te voeren of gegevens over te brengen beschadigd zijn, niet werken of niet beschikken over voldoende elektrische energie.
- Wanneer de batterij van de mobiele telefoon leeg is of een zeer laag peil heeft.

### WAARSCHUWING

In sommige landen en sommige telefoonnetwerken kan enkel een hulp- of noodoproep plaatsvinden indien een mobiele telefoon is aangesloten op de telefooninterface van de wagen, deze een "ontgrendelde" SIM-kaart heeft met voldoende saldo om te bellen en beschikt over voldoende ontvangst.

### WAARSCHUWING

Neem de gebruiksaanwijzing van de fabrikant in acht wanneer u mobiele telefoons, gegevensdragers, externe apparaten, audio- en multimediasbronnen gebruikt.

### WAARSCHUWING

Wanneer u een audio- of multimediasbron verwisselt of aansluit, kunnen er zich plots volume-schommelingen voordoen.

- Verlaag het uitgangsvolume voordat u een audio- of multimediasbron verwisselt of aansluit.

### WAARSCHUWING

Bij gebruik van mobiele telefoons en radio-communicatieapparatuur zonder aansluiting op een buitenantenne kunnen in de wagen de grenswaarden voor elektromagnetische straling worden overschreden, hetgeen een gevaar voor de gezondheid van de bestuurder en andere inzittenden oplevert. Hetzelfde gebeurt als de buitenantenne verkeerd geïnstalleerd is.

- Tussen de antenne van de mobiele telefoon en een actief implantaat, zoals een pacemaker, moet een afstand van minstens 20 centimeter aangehouden worden, omdat mobiele telefoons de werking van deze producten kunnen beïnvloeden.



- De werkende mobiele telefoon mag niet heel dicht bij of direct boven een actief medisch implantaat gehouden worden, bijv. in de borstzak.
- Zet de telefoon onmiddellijk uit indien u vermoedt dat hij storingen veroorzaakt bij een actief implantaat of een ander medisch toestel.

### WAARSCHUWING

Losse of niet goed bevestigde mobiele telefoons, externe apparaten en accessoires kunnen bij een plotselinge rij- of remmanoeuvres en bij een ongeval door het interieur worden geslingerd.

- Zet de mobiele telefoons, externe apparaten en accessoires goed vast buiten het bereik van de airbags of berg ze veilig op.
- Plaats de verbindingkabels van de externe audiobronnen en apparaten zo dat ze de bestuurder niet hinderen.

### WAARSCHUWING

De middenarmsteun kan de bewegingsvrijheid van de armen van de bestuurder belemmeren en daardoor ongevallen en zware verwondingen veroorzaken.

- Houd het opbergvak van de middenarmsteun steeds gesloten tijdens het rijden.

### WAARSCHUWING

Indien de lichtomstandigheden onvoldoende zijn en het scherm beschadigd of vuil is, kan het zijn dat de aanwijzingen en informatie getoond op het scherm niet goed leesbaar zijn.

- De aanwijzingen en informatie op het scherm mogen nooit aanleiding zijn tot het nemen van grotere risico's. Ondanks het scherm moet de bestuurder te allen tijde opmerkzaam blijven.

### WAARSCHUWING

De radiozenders kunnen waarschuwingen over gevaren of rampen uitzenden. In de volgende omstandigheden worden die waarschuwingen niet ontvangen of uitgezonden:

- Wanneer u zich bevindt in gebieden zonder of met beperkte ontvangst van het radiosignaal. Ook bijv. in tunnels, tussen hoge gebouwen, in garages, lage doorgangen, bergen en dalen.
- Wanneer in gebieden met voldoende ontvangst van het radiosignaal de frequentiebanden van de radiozender interferenties vertonen of niet beschikbaar zijn.
- Wanneer de luidsprekers of onderdelen van de wagen die nodig zijn voor de ontvangst van radio beschadigd zijn, niet werken of niet over voldoende elektrische energie beschikken.

### WAARSCHUWING

De mobiele telefoons op plaatsen met explosiegevaar geheel uitschakelen!

### WAARSCHUWING

De rijadviezen en verkeerstekens die het navigatiesysteem geeft kunnen afwijken van de huidige situatie.

- De verkeerstekens, signalatiesystemen, verkeersregels en plaatselijke omstandigheden hebben voorrang op de rijadviezen en aanwijzingen van het navigatiesysteem.
- Snelheid en rijstijl aanpassen aan het weer, het wegdek, het zicht en de verkeersomstandigheden.
- Bepaalde omstandigheden kunnen de oorspronkelijk geplande rijtijd en traject naar de bestemming aanzienlijk verlengen of de navigatie naar die bestemming zelfs tijdelijk verhinderen, bijvoorbeeld indien een weg wordt afgesloten voor het verkeer.

### LET OP

Op plaatsen waar bijzondere voorschriften gelden of waar het gebruik van mobiele telefoons verboden is, moeten de mobiele telefoons altijd uitgeschakeld worden. De door de ingeschakelde mobiele telefoon afgegeven straling kan interferenties bij gevoelige technische en medische apparatuur veroorzaken. Dit kan een storing of beschadiging van de apparatuur tot gevolg hebben.

### ! LET OP



Door een te luide of vervormde weergave kunnen de luidsprekers worden beschadigd.

## Overzicht en bedieningselementen

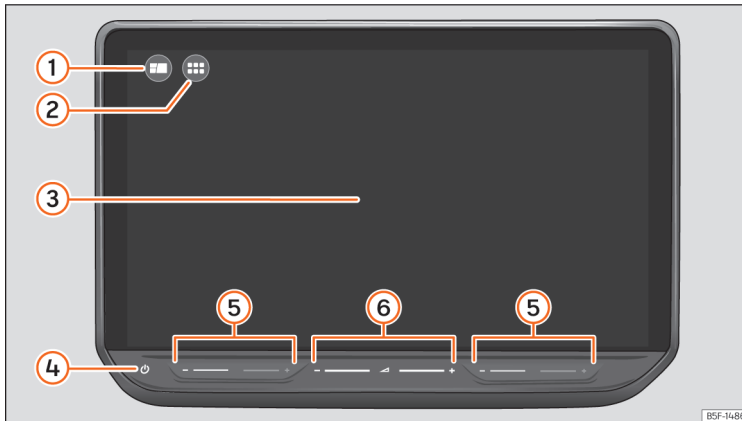
### Connect System



Afb. 170 Overzicht: bedieningselementen.

- ① HOME-knop : startscherm met weergaven van widgets.
- ② MENU-knop : hoofdmenu in rastermodus.
- ③ Aanraakscherm. Via het scherm kunnen de functies van de infotainment worden gebruikt.
- ④ On/Off-touchpad (om het infotainment-systeem in/uit te schakelen).
- ⑤ Aanraakdelen (om de temperatuur van de airco te verhogen en verlagen).
- ⑥ Aanraakdelen (om het volume te verhogen en verlagen).

## Algemene bedieningsaanwijzingen

### Gebruiksaanwijzing

- De infotainment heeft enkele seconden nodig om het systeem volledig te starten. Tijdens die periode reageert het niet op de invoer. Tijdens het starten van het systeem wordt enkel het beeld van de achteruitrijcamera getoond.
- De weergave van alle aanwijzingen en de uitvoering van de functies hebben enkel plaats wanneer het starten van het infotainmentsysteem is afgerond. Hoe lang het starten van het systeem duurt hangt af van het aantal functies van de infotainment; de duur kan langer dan normaal zijn bij zeer hoge of zeer lage temperaturen.
- Wanneer u de infotainment en overeenkomstige accessoires gebruikt, bijv. koptelefoons, houd dan rekening met de specifieke normen van het land en de wettelijke bepalingen.
- Voor sommige functies van de infotainment zijn een actieve gebruikersaccount van SEAT CONNECT en een internetverbinding voor de auto nodig. De overdracht van gegevens mag niet beperkt zijn om de functies uit te voeren.
- Om de infotainment te gebruiken, volstaat het om licht te drukken op een toets of het scherm even aan te raken.

- Voor een correcte werking van het infotainmentsysteem moet het ingeschakeld zijn en moeten de tijd en datum van de auto correct zijn ingesteld.
- Indien een functietoets ontbreekt op het scherm, gaat het niet om een defect maar om de specifieke uitrusting van het land of de versie.
- Een aantal functies van de infotainment kunnen enkel geselecteerd worden wanneer het voertuig stilstaat. In sommige landen moet ook de parkeervergrendeling (knop **P**) ingeschakeld zijn of moet de keuzehendel in neutrale stand **N** staan. Dit is geen storing maar is met het oog op de naleving van de wettelijke bepalingen.
- In een aantal landen gelden beperkingen betreffende het gebruik van toestellen met Bluetooth®-technologie. Informatie hiervoor is verkrijgbaar bij de lokale autoriteiten.
- Indien u de 12 volt-accu loskoppelt, schakel het contact dan eerst in voordat u de infotainment weer aanzet.
- Door veranderingen in de instellingen kunnen weergaven op het beeldscherm afwijken en kan het infotainmentsysteem zich deels anders gedragen dan in dit instructieboekje wordt beschreven.
- In sommige landen gaat de infotainment automatisch uit wanneer de motor is uitgeschakeld en het laadpeil van de 12 V-accu laag is.

- Laat de reparaties en wijzigingen aan de infotainment enkel uitvoeren in een gespecialiseerde werkplaats. SEAT raadt u aan om daarvoor een SEAT-dealer te raadplegen.
- Het gebruik van een mobiele telefoon in het interieur van de wagen kan bijgeluiden in de luidsprekers veroorzaken.
- In sommige wagens met parkeerhulp wordt bij het inschakelen van de achteruitversnelling het volume van de audiobron automatisch verlaagd. De verlaging van het volume kan worden ingesteld.
- Informatie over de inbegrepen software en over de licentievoorwaarden kan worden geraadpleegd in **Instellingen > Informatie > Copyright**.
- Indien u de auto verkoopt of uitleent, let er dan op dat alle opgeslagen gegevens, bestanden en instellingen gewist zijn en dat externe audiobronnen en gegevensdragers zijn weggehaald.

#### Let op













U vindt meer informatie en tips voor het gebruik van de infotainment in het menu **Help**.

### Startscherm

Indien een pictogram ontbreekt, gaat het niet om een fout maar om de specifieke uitrusting van het land of systeem.

De volgende menu's kunnen in de vorm van een pictogram worden opgenomen:

### Hoofdmenu's

-  Wagen >>> pag. 42
-  Navigatie >>> pag. 297
-  Radio >>> pag. 290, Multimedia >>> pag. 294
-  Telefoon >>> pag. 305
-  Full Link >>> pag. 272
-  Belading >>> pag. 94
-  Drive Profile >>> pag. 194
-  Stoelen >>> pag. 157
-  SEAT Assistant >>> pag. 287
-  Voorklimatiseren >>> pag. 165
-  Verlichting >>> pag. 143
-  Instellingen >>> pag. 284

 Klank

 Gebruikers

 Winkel

 Juridische aspecten

 Help

### De infotainment bedienen

Voer de functies en instellingen uit met de bedieningselementen van de infotainment.

Naargelang de uitrusting beschikt de infotainment over verschillende bedieningselementen:

- Aanraakscherm.
- Aanraakdelen buiten het scherm, bijvoorbeeld Volume (+ -).

### De Beknopte info openen

U vindt meer informatie en tips voor de bediening in de Beknopte info van de infotainment.

- Druk op **MENU** >  Help.

### Infotainment inschakelen en uitschakelen

De infotainment wordt aangezet bij inschakeling van het contact, tenzij deze eerder handmatig werd uitgezet.

De infotainment wordt ingeschakeld met het laatst ingestelde volume, voor zover het vooraf geselecteerde maximale inschakelvolumen niet wordt overschreden.

De infotainment wordt automatisch uitgezet wanneer het bestuurdersportier wordt geopend, indien het contact eerder werd uitgezet.

### Objecten verplaatsen en het volume regelen

Verplaats objecten op het scherm om instellingen aan te passen, bijvoorbeeld met schuifknoppen of om de gebieden van een menu te verzetten.

Naargelang de uitrusting kunt u menu's en weergaven personaliseren.

### Afbeeldingen of kaarten vergroten en verkleinen

*Tip: gebruik uw duim en wijsvinger.*

- Druk met beide vingers tegelijk op de kaart en laat ze op het scherm.
- Om de weergaven te vergroten, haalt u uw vingers langzaam uit elkaar. Om de weergaven te verkleinen, brengt u uw vingers langzaam bij elkaar.

#### Let op

**Indien u de infotainment handmatig aanzet met uitgeschakeld contact, gaat deze automatisch uit na ongeveer 30 minuten.**

## Let op

Zoals bij de meeste IT- en elektronische systemen van de nieuwste generatie kan het in bepaalde gevallen nodig zijn om het systeem te resetten om een juiste werking te garanderen. Houd daarvoor de On/Off-knop van het infotainmentsysteem (» pag. 281) ongeveer 15 seconden ingedrukt tot het SEAT-logo op het scherm verschijnt.

## De infotainment personaliseren

Personaliseer het bovenste menu of de weergave HOME » » **afb. 170** ① om snel toegang te krijgen tot uw favoriete of vaak gebruikte functies.

Het hoofdmenu bevat functietoetsen om alle toepassingen van het infotainmentsysteem te openen.

### Gepersonaliseerde menu's configureren

Bovenaan op het scherm vindt u de snelkoppelingen naar de functies van het systeem dat u kunt personaliseren. Elimineer, vervang of verander de volgorde via de configuratie.

- Houd uw vinger op een van de pictogrammen (of druk op het pictogram van een lege positie) om een extra scherm te tonen.
- Selecteer een van de pictogrammen op de toepassingsbalk.
- Tik op de drie puntjes en vervolgens op **Favoriet wissen** om een pictogram te verwijderen.

- Druk op een pictogram van het extra scherm om de waarde te vervangen.
- Om de bewerkingsmodus te sluiten, drukt u op **Stoppen** in het extra venster.

## Instellingen (systeem en klank)

De selectie van mogelijke instellingen varieert volgens het land, het apparaat en de uitrusting van de wagen.

### De instellingen wijzigen

De betekenis van de volgende symbolen geldt voor alle systeem- en klankinstellingen.

De wijzigingen worden automatisch toegepast bij het sluiten van een menu.

<input checked="" type="checkbox"/> /	De instelling is geselecteerd en geactiveerd of ingeschakeld.
<input type="checkbox"/> /	De instelling is niet geselecteerd, gedeactiveerd of uitgeschakeld.
	Een uitrolmenu openen.
<b>+</b>	Een instellingswaarde verhogen.
<b>-</b>	Een instellingswaarde verlagen.
<b>&lt;</b>	Stapsgewijs teruggaan.
<b>&gt;</b>	Stapsgewijs vooruitgaan.
	Een instellingswaarde traploos wijzigen met de schuifknop.

### Klankinstellingen

- De klankinstellingen openen: > .

De klankinstellingen kunnen de volgende functies, informatie en opties hebben:

- Equalizer
- Positie
- Instellingen

### Systeeminstellingen

- De systeeminstellingen openen: > .

In de systeeminstellingen kunnen de volgende functies, informatie en opties beschikbaar zijn:

- Beeldscherm
- Tijd en datum
- Spraak
- Extra toetsenbordtalen
- Eenheden
- Spraakbediening
- Wifi
- Dataverbinding.
- Mobiele apparaten beheren
- Fabrieksinstellingen herstellen
- Systeeminformatie
- Copyright
- Configuratiehulp

### Het volume van externe audiobronnen aanpassen

Als u het volume voor het afspelen van een externe audiobron wilt verhogen, verlaag dan vooraf het volume in het infotainmentsysteem.

Als de externe audiobron **te zacht** wordt weergegeven, verhoogt u eerst het **uitgangsvolume** van de externe audiobron. Als dat niet afdoende is, het **ingangsvolume** op **middel** of **hoog** zetten.

Als de aangesloten externe audiobron **te hard of vervormd** wordt weergegeven, verlaagt u eerst zo ver mogelijk het **uitgangsvolume** van de externe audiobron. Als dat niet afdoende is, het **ingangsvolume** op **middel** of **laag** zetten.

### Het scherm reinigen

Verwijder hardnekkig vuil voorzichtig en zonder agressieve reinigingsmiddelen te gebruiken. Om het scherm te reinigen, wordt het aanbevolen dat:

- De infotainment is uitgeschakeld.
- Een schone, zachte en met water bevochtigde doek wordt gebruikt »» pag. 402.
- Bij hardnekkig vuil: maak het vuil zacht door het een nat te maken met een beetje water. Daarna voorzichtig verwijderen met een schone, zachte doek.

### ! LET OP

Indien u het scherm schoonmaakt met ongepaste reinigingsmiddelen of zonder het nat te maken, kan het beschadigd raken.

- Oefen slechts lichte druk uit bij het schoonmaken.
- Gebruik geen agressieve reinigingsmiddelen of producten die oplosmiddelen bevatten. Dergelijke producten kunnen het apparaat beschadigen en het scherm donker maken.

### Geregistreerde handelsmerken, licenties en auteursrechten

#### Geregistreerde handelsmerken en licenties

Bij bepaalde termen in dit instructieboekje staat het symbool ® of ™. Deze symbolen geven aan dat het gaat om handelsmerken of geregistreerde merken. De afwezigheid van dit symbool betekent echter niet noodzakelijk dat de term in kwestie vrij gebruikt kan worden.

Andere productbenamingen zijn geregistreerde merken van de respectievelijke houders van de rechten.

- Manufactured under license from Dolby Laboratories. Dolby and the double-D symbol are trademarks of Dolby Laboratories.

- Manufactured under license from Dolby Laboratories. Dolby, Pro Logic and the double-D symbol are trademarks of Dolby Laboratories.

- Android Auto™ is een gecertificeerd merk van Google Inc.
- Apple CarPlay™ is een gecertificeerd merk van Apple Inc.
- Bluetooth® is een geregistreerd merk van Bluetooth® SIG, Inc.
- iPod®, iPad® en iPhone® zijn handelsmerken van Apple Inc.
- Windows® is een geregistreerd merk van Microsoft Corporation, Redmond, USA.
- De technologie en octrooien voor codering van audio MPEG-4 HE-AAC hebben een licentie van Fraunhofer IIS.
- Dit product wordt beschermd door bepaalde industriële- en intellectuele-eigendomsrechten van Microsoft Corporation. Het gebruiken of in de handel brengen van technologie van dit type buiten de configuratie van dit product is niet toegestaan zonder de licentie van Microsoft of een erkend filiaal van Microsoft.

#### Auteursrechten

In het algemeen worden de audio- en videobestanden die zijn opgeslagen op gegevensdragers en audiobronnen beschermd door de intellectuele eigendom volgens de nationale en

internationale bepalingen die in elk geval van toepassing zijn. Neem de wettelijke voorschriften in acht!

## Technische gegevens

### Centrale computer van de informatie- en bedieningseenheid<sup>1)</sup>

De af fabriek gemonteerde centrale computer bevat specifieke componenten van het land en de software voor de connectiviteit en voor de uitvoering van wagen-, comfort- en infotainmentfuncties.

De overeenkomstige aanwijzingen worden op het scherm van de informatie- en bedieningseenheid getoond en deels op het instrumentenpaneel.

- Capacitief kleurenscherm
- Bediening van het apparaat met:
  - Aanraakdelen Aanraakbediening.
  - Toetsen op het multifunctiestuurwiel.
  - Naderingssensoren en gebarencontrole.

**HOME** >  **Instellingen** > **Beeldscherm**.

### Wagen- en comfortfuncties

- Instellingen van de bestuurdershulpsystemen.
- Instellingen van de verwarming en airconditioning.

- Instellingen van de functies van lichten en zichtbaarheid.
- Instellingen van de comfortfuncties.
- Instellingen van parkeren en manoeuvreren.

#### Let op

**Het vastleggen van navigatieroutes en andere functies die de locatie van het voertuig nodig hebben verloopt efficiënter als u de privésfeerinstelling voor het delen van uw locatie >>> pag. 270 activeert en als u in de applicatie [app] op uw mobiele apparaat toestemming geeft om uw locatiegegevens te delen.**

### Soundsysteem (basisuitrusting):

De af fabriek geleverde infotainment is als volgt uitgerust:

- Luidsprekers op verschillende locaties en met verschillende vermogens (watt).
- Interne versterker naargelang het systeem:
  - 7 luidsprekers: 5 x 20 W

Instellingsopties:

- Equalizer, naargelang het systeem:
  - 7 luidsprekers: 5 frequentiebanden en vooraf gedefinieerde instellingen.
- Klankverdeling, naargelang het systeem:
  - 7 luidsprekers: Balans + fader (links / rechts / voor / achter).

- Optimalisering van de klank volgens zones (geldig voor systeem met 7 luidsprekers):
  - Handmatig (bestuurder en alle).
  - Automatisch volgens de gebruikte stoelen.

### Optioneel soundsysteem

De infotainment kan als volgt worden uitgebreid met een optioneel soundsysteem:

- 10 luidsprekers op verschillende locaties en met verschillende vermogens (watt).
- Externe versterker (ethernet van 340 W), die de audiosignalen verzonden door de centrale computer verwerkt.
- Bekrachtiging van de kanalen van de luidspreker via de eindfasen klasse AB.
- Verwerking van het audiosignaal in digitale interne signaalverwerker (DSP).

- Onafhankelijke subwoofer in de bagageruimte.

Instellingsopties:

- Equalizer gebruiker: 5 banden.
- Vooraf gedefinieerde instellingen van de equalizer.
- Klankverdeling: Balans (links/rechts) + fader (voor/achter).
- Optimalisering van de klank volgens zones:
  - Handmatig (bestuurder, voor en alle).
  - Automatisch volgens de gebruikte stoel.

<sup>1)</sup> Benaming van het apparaat: Connect System



- Volume van de subwoofer.
- Instellingen van surround.

## Wifi

- Wifi volgens IEEE 802.11 b/g/n.
- Overdracht bij 2,4 GHz en 5 GHz (afhankelijk van het land).
- Apple Car Play™ en Android Auto™ via wifi
- Verbinding van maximaal 8 Wifi-apparaten tegelijk.
- *Connect System*:
  - Toegangspunt
  - Tethering
  - Vereenvoudigd koppelingsproces via WPS of QR-code

## Bluetooth®-profielen

Er kunnen maximaal twee mobiele apparaten op de handsfree Bluetooth® worden aangesloten en een derde op de Bluetooth® als muziek-speler.

Wanneer een mobiele telefoon wordt aangesloten op het systeem voor telefoonbediening worden de gegevens via een van de Bluetooth®-profielen uitgewisseld.

- **Handsfree-profiel (HFP)**: met het HFP-profiel kunnen de gesprekken worden beheerd via het infotainmentsysteem.

- **Audio-profiel (A2DP)**: dit profiel maakt de overdracht van audio in stereokwaliteit mogelijk. Deze functie kan bovendien de aansluiting van bijkomende profielen vereisen voor het beheer en de controle van de weergave.
- **Profiel van download telefoonboek (PBAP)**: hiermee kunt u de contacten uit het telefoonboek van de mobiele telefoon downloaden.
- **Berichtenprofiel (MAP)**: hiermee kunnen de korte berichten (sms) en e-mails worden gedownload en gesynchroniseerd.

## SEAT Assistent

### Inleiding tot thema

#### Let op

De functie SEAT Assistent is niet beschikbaar in alle markten.

De SEAT Assistent werkt zowel *online*<sup>1)</sup> als *offline*, rekening houdend met de aanwijzingen in het gedeelte "**Beschikbare talen volgens de markt**".

In *offline* modus is de catalogus van spraakopdrachten beperkt. Voor een betere gebruikerservaring wordt aanbevolen om de *online* modus te gebruiken, door de *online* spraakassistent te

activeren via de toepassing My SEAT App. Zo beschikt de gebruiker over een breder scala aan spraakopdrachten.

De SEAT Assistent begrijpt vragen en uitdrukkingen zonder dat commando's geleerd moeten worden. De commando's kunnen vrij geformuleerd worden en kunnen informeel zijn. Voor een betere werking van het systeem is het aan te raden om altijd een werkwoord op te nemen in de spraakopdracht. U vindt voorstellen van spraakopdrachten in de infotainment, bijvoorbeeld via het menu **HOME > SEAT Assistent > Tips**.

Sterke geluiden in of rond de wagen kunnen de werking verstoren, net als verwarrende zinnen en antwoorden.

### Spraakherkenning naargelang de stoel

Dankzij extra microfoons kan de SEAT Assistent herkennen of de bestuurder dan wel de bijrijder praat. Dit maakt voor de talen die beschikbaar zijn toegang tot functies voor een specifieke stoel mogelijk, bijvoorbeeld inschakeling van de stoelverwarming.

### Beschikbare talen volgens de markt

- *Online en offline*: Duits, Amerikaans Engels, Brits Engels, Frans, Italiaans, Spaans, Tsjechisch, Nederlands, Pools, Portugees, Zweeds,

<sup>1)</sup> Niet in alle markten verkrijgbaar.

Deens en Noors. Deze talen hebben geavanceerde functies zoals online commando's, controle van de airco, natuurlijke interactie enz.

- **Offline:** Fins, Spaans uit Mexico.

De overige talen van het infotainmentsysteem (zoals Grieks, Russisch, Turks of Bulgaars) beschikken **niet** over natuurlijke interactie.

### Vereisten

- **Offline:** spraakbediening met overeenkomstige infotainment gemonteerd in de wagen.
- **Online en offline:** spraakbediening met overeenkomstige infotainment ingebouwd in de wagen en contract van SEAT CONNECT Plus actief.

#### Let op

- De SEAT Assistant herkent enkel commando's in de taal die in de infotainment is ingesteld.
- Probeer de SEAT Assistant uit met stilstaande wagen voordat u begint te rijden, om vertrouwd te raken met de werking.
- De SEAT Assistant kan enkel functies aansturen die beschikbaar zijn in de uitrusting van de auto.

## Activatiewoord en commando's

### Activatiewoord voor de SEAT Assistant

De SEAT Assistant wordt gestart zodra de infotainment het activatiewoord herkent.

Indien de SEAT Assistant is gestart met behulp van het activatiewoord, laat het ingeschakelde infotainmentsysteem een geluidssignaal horen terwijl het naar u luistert en wordt de avatar naast de teleprompter getoond.

- **OF:** na het activatiewoord zegt u het gewenste commando, zoals: "Hola Hola" en dan "Verwarming aanzetten".

Het systeem scant de woorden die in de wagen zijn uitgesproken en toont ze in de teleprompter na het activatiewoord.

### Het activatiewoord in- en uitschakelen

- Druk op **MENU > SEAT Assistant > Activatie.**

#### Activatiewoord:

Hola Hola

Het activatiewoord kan met de microfoon of het toetsenbord worden gepersonaliseerd.

### Commando's

Om ervoor te zorgen dat de spraakbediening uw commando's op een betrouwbare manier herkent:

- Spreek helder en duidelijk. Verwarrende commando's worden niet herkend. Praat met een normale toon. Praat iets luider wanneer u met hoge snelheid rijdt.
- Vermijd lawaai van buitenaf. Door openstaande ruiten en portieren kan de spraakbediening gehinderd worden.

- Vermijd andere achtergrondgeluiden, zoals gesprekken in de wagen. Richt de luchtstroom van de roosters niet naar de microfoon of hemelbekleding.
- Voer geen te lange pauzes in.

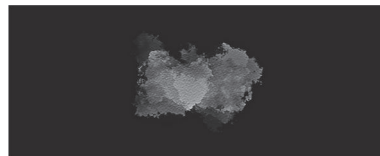

**Afb. 171** De SEAT Assistant is actief en herkent de uitgesproken woorden.

### De voorgestelde commando's openen

- Druk op **MENU > SEAT Assistant.**

#### Let op

- Wanneer het activatiewoord is uitgeschakeld, kan de SEAT Assistant niet worden aangezet met dit activatiewoord. De SEAT Assistant is nog steeds beschikbaar met de toets  op het multifunctiestuurwiel. U kunt het activatiewoord uitschakelen in MENU > SEAT Assistant > Activatie.
- De beschikbaarheid hangt af van het land en de uitrusting.

## De SEAT Assistant starten en stoppen

Naargelang de uitrusting kan de spraakbediening op verschillende manieren worden gestart.

### De SEAT Assistant starten

- *De SEAT Assistant activeren:* zeg het woord dat de SEAT Assistant activeert.
- *Multifunctiestuurwiel:* druk op de toets van de spraakbediening .

In sommige gevallen kan ook de spraakassistentie van de verbonden mobiele telefoon worden gestart, door de toets van de spraakbediening ingedrukt te houden.

### De SEAT Assistant handmatig beëindigen

De SEAT Assistant kan worden stopgezet met het commando **Annuleren**.

- *Multifunctiestuurwiel:* druk eenmaal op de toets van de spraakbediening  om het hulpsysteem te beëindigen.

De SEAT Assistant eindigt automatisch indien u functies van de infotainment gebruikt, de parkeerhulp inschakelt, er een oproep binnenkomt of bij een pauze of lange stilte.

## Radiofunctie

### Inleiding tot thema

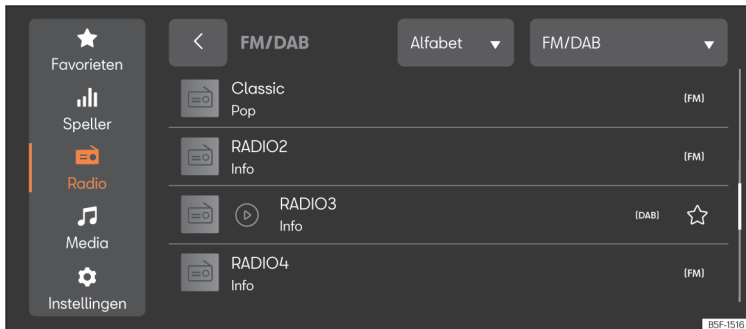

In de radiofunctie kunnen de beschikbare radiozenders in verschillende frequentiebanden worden afgestemd. Ook kunt u uw favorieten opslaan op de voorkeuzetoetsen om er snel toegang toe te hebben.

Het type ontvangst en de beschikbare frequentiebanden hangen af van de uitrusting en het land. In sommige landen worden de frequentiebanden mogelijk niet uitgezonden of niet meer aangeboden.

#### Het menu RADIO openen

- Druk op **MENU** > >>> **afb. 172**.

#### De instellingen openen

- Druk op **MENU** > > .

#### Online functies in de modus Radio

De online functies in de modus Radio zijn enkel beschikbaar in de volgende omstandigheden:

- Uitrusting SEAT CONNECT of SEAT CONNECT Plus.
- U hebt een actieve gebruikersaccount van SEAT CONNECT.
- De wagen is toegewezen aan uw gebruikersaccount.

**Afb. 172** Schematische weergave: Radioweergave.

- U hebt een overeenkomstig gegevenspakket aangeschaft via de webshop van de officiële dataprovider van CUPRA of beschikt over voldoende gegevens op uw eigen mobiele telefoon via het Wifi-toegangspunt.

#### Let op

- **Voor de inhoud van de verzonden informatie zijn de radiostations verantwoordelijk. De extra op de wagen aangesloten elektrische apparaten kunnen de ontvangst van het radiosignaal verstoren en leiden tot ruis in de luidsprekers.**

- Folies of stickers met een metaallaag op de ruiten kunnen bij wagens met ruitantennes de ontvangst belemmeren.

### Uitrusting en symbolen van de radio

De functies, het type ontvangst en de beschikbare frequentiebanden hangen af van de uitrusting en het land.

- AM-tuner.
- Dubbele FM-ontvanger (antena diversity).
- Beknopte zenderlijst.
- Fusie van de DAB- en FM-zenders in één lijst.
- Fusie van alle zenders opgeslagen op voorkeuzetoetsen in één lijst. Maximaal 36 favoriete zenders.
- Zenderlogo's.
- DAB-presentatie (slideshow). Beelden die na elkaar worden uitgezonden.
- Webradio: meer dan 10.000 zenders en podcasts van over de hele wereld, inbegrepen met SEAT CONNECT PLUS.

### Universele symbolen in de radiofunctie



**AM** Voor het kiezen van het AM-frequentiebereik<sup>1)</sup>.

**FM/DAB** Voor het kiezen van het FM/DAB-frequentiebereik.

**Webradio** Voor het kiezen van de ontvangst van online radio.

**TP** Naast de naam van de zender, volgen van zenders met verkeersinformatie (TP) actief.





### Symbolen in het FM/DAB-frequentiebereik





- I|I** Weergave van de frequentieband voor handmatige selectie van de FM-frequentie. Enkel de FM-band in het menu Radio mag zijn geselecteerd.
-  Geen DAB-ontvangst mogelijk.
-  De DAB-zenders ondersteunen presentaties (slideshow).

### Symbolen in het AM-frequentiebereik<sup>2)</sup>

-  De zenderlijst handmatig bijwerken.
- I|I** Weergave van de frequentieband voor handmatige selectie van de AM-frequentie.

### Menu's in de online radiofunctie

-  Selectie van zenders tonen.
-  Het zoeken van tekst openen.
-  De laatst beluisterde online radiozenders tonen.
-  De 100 meest beluisterde radio- en podcastzenders tonen.

-  De beschikbare podcasts van webradio tonen.
-  Online radiozenders tonen, gegroepeerd volgens land.
-  Online radiozenders tonen volgens de gewenste taal.
-  Online radiozenders waarvan hun programma behoort tot het gewenste muziekgenre tonen.

### Een zender selecteren, instellen en opslaan

#### De frequentieband kiezen

Voordat u een zender kiest, moet u een frequentieband of type ontvangst selecteren. Naargelang de geselecteerde frequentieband of het type ontvangst zijn verschillende zenders beschikbaar.

De beschikbare frequentiebanden en typen ontvangst hangen af van de uitrusting en het land.

- Selecteer de frequentieband of het type ontvangst: AM, FM/DAB, FM (voor apparaten die niet beschikken over DAB), webradio.

<sup>1)</sup> Niet in alle markten verkrijgbaar.

<sup>2)</sup> Niet in alle markten verkrijgbaar.

## Een zender zoeken en selecteren

U kunt radiozenders op verschillende manieren selecteren. De opties variëren naargelang de frequentieband en het type ontvangst.

### Selecteren door middel van de frequentieband (AM en FM)

1. Activeer de frequentieband.
2. Druk op de cursor, verplaatst hem door de frequentieband en laat hem los wanneer u bij de gewenste frequentieband komt.

**OF:** druk op een punt van de frequentieband. De cursor springt automatisch naar de overeenkomstige frequentie.

De zender van de ingestelde frequentie wordt afgestemd.

### De zenderlijst selecteren (AM en FM/DAB)

De zenderlijst toont de zenders die op dat moment ingesteld kunnen worden. In de AM-frequentieband dient u de zenderlijst mogelijk bij te werken indien u zich in een ander gebied bevindt dan waar u voor het laatst de lijst hebt geopend. In de FM/DAB-frequentieband wordt de zenderlijst automatisch bijgewerkt.

1. Open de zenderlijst.
2. Druk op de gewenste zender.

De gekozen zender wordt afgestemd. Indien in het geval van FM/DAB de zender beschikbaar is, wordt automatisch het type ontvangst met de beste kwaliteit geselecteerd.

## Zenders zoeken en filteren (webradio)

Bij webradio kunnen de zenders worden gefilterd op categorieën en kan naar tekst worden gezocht.

1. Open de zenderselectie.
2. Selecteer de categorie waarop de zenders gefilterd moeten worden.

**OF:** druk op **Q** om het zoeken naar tekst te starten. Het invoerveld wordt getoond.

3. Voer de naam van de gewenste zender in. De lijst van gevonden zenders wordt bijgewerkt tijdens de invoer.
4. Druk op de gewenste zender.

De gekozen zender wordt afgestemd.

### Zenders opslaan in de voorkeuzetoetsen

U kunt tot 36 zenders uit verschillende frequentiebanden en typen ontvangst opslaan als favorieten op voorkeuzetoetsen.

1. Stem de gewenste zender af.
2. Ga naar de voorkeuzetoetsen.
3. Houd de voorkeuzetoets ingedrukt tot de zender is opgeslagen.

**OF:** houd de zender ingedrukt in de zenderlijst. De voorkeuzetoetsen worden getoond.

4. Druk op de voorkeuzetoets.

De zender wordt opgeslagen op de geselecteerde voorkeuzetoets.

Indien er reeds een zender was opgeslagen op de voorkeuzetoets, wordt hij overschreven met de nieuwe zender.

## Speciale functies in de modus Radio

### TP (verkeersinformatie)

De TP-functie let op de meldingen van een zender met verkeersinformatie en speelt ze automatisch af in de actieve radio- of multimedialaaweggeve. Daarvoor moet een verkeersinformatiezender kunnen worden afgestemd.

Een aantal zenders zonder eigen verkeersinformatie laten wel toe dat de TP-functie verkeersinformatie van andere zenders uitzendt (EON).

In de FM-frequentieband of multimediafunctie wordt een verkeersinformatiezender automatisch afgestemd op de achtergrond zolang dergelijke zender ontvangen kan worden.

Indien geen enkele verkeersinformatiezender afgestemd kan worden, zoekt het apparaat automatisch naar te ontvangen verkeersinformatiezenders.

De verkeersinformatiezenders zijn niet beschikbaar in alle landen.

### TP-functie in- en uitschakelen

- In de radio- of multimediafunctie drukt u op  > **Verkeersinformatie (TP)**.

### Diashows (SlideShow) in DAB

De functie van diashows (SLS) is eigendom van de digitale radiozenders (DAB) en maakt het mogelijk om een diavoorstelling, bijv. het zenderlogo, te tonen aan de gebruiker.

### SLS-functie in- en uitschakelen

De functie van diashow kan worden uitgeschakeld in DAB-radiozenders:

- Menu  > **Diashow** (inschakelen/uitschakelen).

### Webradio

Webradio is een type ontvangst voor radiozenders en podcasts via het internet, onafhankelijk van AM, FM en DAB. Dankzij de uitzending via het internet is de ontvangst niet beperkt tot een bepaald gebied.

Webradio is enkel beschikbaar met actieve internetverbinding van de infotainment. Het gebruik van webradio kan kosten meebrengen wegens de overdracht van gegevens via het internet.

- Klik in de functie van Webradio en stel de audiokwaliteit in op hoog of laag om de online radio af te stemmen.

### Zenderlogo's

Bij sommige frequentiebanden kunnen de zenderlogo's reeds vooraf geïnstalleerd zijn in de infotainment.

Indien de optie **Automatische keuze zenderlogo's** actief is in de instellingen van de FM/DAB-frequentieband, worden de zenderlogo's automatisch toegewezen aan de zenders.

Bij webradio heeft de infotainment toegang tot de zenderlogo's uit de online database en wijst ze automatisch toe aan de zenders.

### Zenderlogo's handmatig toewijzen

1. In de FM/DAB-functie drukt u op **Zenderlogo's**.
2. Druk op het pictogram  en selecteer vervolgens de zender waaraan u een zenderlogo wilt toewijzen.
3. Selecteer het zenderlogo. Indien gewenst kunt u dit proces herhalen met andere zenders.
4. **OF:** in het menu  > **Zenderlogo's**.

### Extra DAB-berichten

De functie van DAB-berichten kijkt naar mogelijke meldingen van DAB-radiostations en leest ze automatisch voor in de radiostand.

### Extra DAB-berichten in- en uitschakelen:

- **Menu > Extra DAB-berichten** (Activeren/deactiveren).

### Radiotekst

De functie van radiotekst biedt informatie over de gekozen radiozender.

### Radiotekst in- en uitschakelen:

- **Menu > Radiotekst** (Activeren/deactiveren).

## Mediafunctie

### Inleiding tot thema

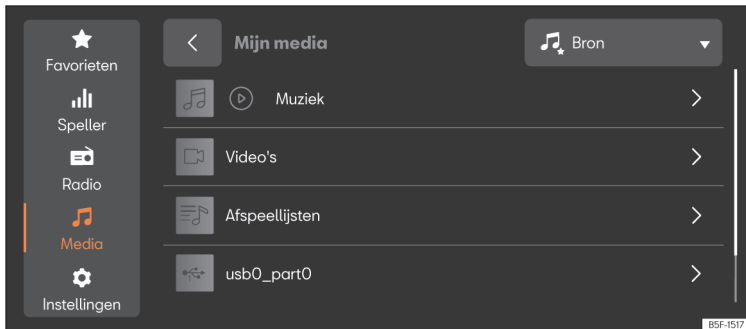

In de mediafunctie kunnen multimediatebestanden van gegevensdragers worden afgespeeld via de infotainment.

Naargelang de uitrusting kunnen de volgende gegevensdragers worden gebruikt:

- USB-opslagmedium (bijvoorbeeld een USB-stick of mobiele telefoon aangesloten via USB).
- Bluetooth®-apparaat (bijvoorbeeld een mobiele telefoon of tablet).

Naargelang de uitrusting kunnen de volgende typen van multimediatebestanden worden afgespeeld:

- Audiobestanden.
- Videobestanden (afhankelijk van het systeem).

#### Open het menu MEDIA

- Druk op **MENU** > > >>> **afb. 173**.

#### De instellingen openen

- Druk op **MENU** > > .

**Afb. 173** Schematische weergave: Multimediaweergave.

#### Beperkingen en aanwijzingen van de gegevensdragers

Gegevensdragers die zijn blootgesteld aan hoge temperaturen of beschadigd zijn werken mogelijk niet. Neem de aanwijzingen van de fabrikant in acht.

De kwaliteitsverschillen tussen de informatie-dragers van verschillende fabrikanten kunnen storingen veroorzaken bij het afspelen van multimedia.

Door een verkeerde configuratie van de gegevensdrager kan deze mogelijk niet gelezen worden.



De afspeellijsten specificeren enkel een afspiegelvolgorde en verwijzen naar de plaats van opslag van de multimediabestanden binnen de mappenstructuur. In een afspeellijst zijn geen multimediabestanden opgeslagen. Om een afspeellijst weer te geven, moeten de multimediabestanden te vinden zijn op de opslagplaat van de gegevensdragers waarnaar de lijst verwijst.

### Let op

SEAT aanvaardt geen enkele aansprakelijkheid voor beschadiging of verlies van bestanden van informatiedragers.

## Kenmerken van de uitrusting en symbolen van multimedia

### Audio, multimedia en connectiviteit:

- Afspelen en controle van multimedia via Bluetooth®.
- Afspelen van audio in deze formaten: AAC, APE, ALAC, FLAC, MP2, MP3, MP4, Vorbis, OPUS, WMA, WAV.
- Afspelen van video in deze formaten:
  - MPEG-1 en MPEG-2 [.mpg, .mpeg, .mkv, .avi].
  - ISO MPEG-4 ASP; Xvid [.mp4, .m4v, .mov, .mkv, .avi].

- ISO MPEG-4 AVC / H.264 [.mp4, .m4v, .mov, .mkv, .avi].
- Windows Media Video 9 [.wmv, .asf, .mkv, .avi].

- Afspeellijsten van elk type apparaat.
- Zoeken van multimedia.

### Universele symbolen in de mediafunctie

- ▶ Om het afspelen te starten.
- || Om het afspelen te pauzeren.
- ◀ Om naar het vorige nummer te gaan.
- ▶ Om naar het volgende nummer te gaan.
- 🔁 Het op dat moment afgespeelde nummer herhalen.
- ↺ Alle titels herhalen.
- ✂ Om het afspelen in willekeurige volgorde te activeren.
- ★ Om de favorietenlijst te tonen.
- ⊕ Multimediabestand toevoegen als favoriet.
- ▼ Rechtsboven: multimediabron selecteren.
- ⚙ De instellingen openen.
- 🔍 Het zoeken openen.
- ◀ Om terug te keren naar de bovenste map van de multimediabron.

## Een multimediabron selecteren en afspelen

### Multimediabron selecteren

Voordat multimediabestanden worden afgespeeld, moet een multimediabron worden aangesloten.

- Sluit een externe multimediabron aan.
- Selecteer de aangesloten multimediabron die moet worden gebruikt voor het afspelen.

### Audio- en videobestanden afspelen

U kunt multimediabronnen van een beschikbare multimediabron op verschillende manieren zoeken en afspelen.

### Zoeken in de mappenstructuur

De multimediabestanden kunnen ingedeeld zijn in categorieën (bijvoorbeeld album, artiest, titel). Deze weergave van categorieën wordt steeds getoond in **Mijn media**. De klassieke mappenstructuur van de individuele USB-gegevensdragers is ook te vinden in **Mijn media**.

1. Activeer de mappenstructuur.

De mappenstructuur van de geselecteerde multimediabron wordt getoond. Indien **Mijn media** is geselecteerd, worden eerst de categorieën (muziek, video's, afspeellijsten) en de aangesloten multimediabronnen getoond.

2. Zoek de gewenste titel in de mappenstructuur.

**OF:** druk op **Q** om het zoeken naar tekst te starten. Het invoerveld wordt getoond.

3. Voer de naam van de gewenste titel in. De lijst van gevonden titels wordt bijgewerkt tijdens de invoer.
4. Druk op de gewenste titel.

Indien bij het starten van de weergave uw selectie zich in een map van een multimediatelefoon bevindt, worden de multimediatelefoonbestanden daarin aan de afspeellijst toegevoegd.

Indien de afspeellijst wordt weergegeven, worden alle beschikbare titels uit de lijst aan de weergave toegevoegd.

5. Sluit uw selectie met **X**.

## Favorieten selecteren

In favorieten kunt u titels, muziekgenres, artiesten en albums individueel opslaan om ze af te spelen.

- Open favorieten **★**.
- Druk op de gewenste favoriet.

Naargelang uw selectie worden alle titels die bij de favoriet horen toegevoegd om af te spelen.

## Favorieten opslaan

Als favorieten kunnen enkel multimediatelefoonbestanden worden bewaard uit **Mijn media** van de infotainment. U kunt maximaal 36 titels, albums, artiesten en genres individueel opslaan als favorieten.

1. Start het afspelen.
2. Ga naar favorieten.
3. Druk op een favoriet die niet toegewezen is.

**OF:** blijf ongeveer 3 seconden drukken op een bestaande favoriet.

4. Selecteer de selectielijst: titel, album, artiest, genre, afspeellijst.

De selectie wordt opgeslagen in plaats van de eerder geselecteerde favoriet. Indien de favoriet reeds was aangewezen, wordt de opgeslagen favoriet overschreven.

De opties die kunnen worden geselecteerd in de selectielijst hangen af van de gegevens die bij het multimediatelefoonbestand horen. Indien bijvoorbeeld in de muziekbestanden het genre niet wordt aangegeven, kan het genre ook niet worden opgeslagen als favoriet.

Indien een videobestand wordt afgespeeld, kan enkel die video worden opgeslagen als favoriet.

## Inhoud van entertainment afspelen in de infotainment

Afhankelijk van het infotainmentsysteem kunnen video's worden afgespeeld.

### Videofunctie

In de videofunctie kan op het scherm van de infotainment een video van een gegevensdrager, van **Mijn media** worden afgespeeld. In dat geval wordt het geluid van de video afgespeeld via de luidsprekers van de wagen.

Het beeld wordt enkel weergegeven indien de wagen stilstaat. Tijdens het rijden wordt het scherm van de infotainment uitgezet. Het geluid van de video is nog steeds te horen.

## Navigatie

### Inleiding tot thema



**Afb. 174** Schematische weergave: Weergave Navigatie.

Een globaal satellietstelsel bepaalt de huidige positie van de wagen en de sensoren in de wagen analyseren de afgelegde routes. Alle meetwaarden en de mogelijke verkeersincidenten worden vergeleken met de beschikbare kaarten voor een optimale navigatie naar het reisdoel.

Navigatiemeldingen en grafieken leiden u naar het reisdoel.

De bediening van de navigatie gebeurt op het scherm.

Afhankelijk van het land zijn bepaalde functies van het infotainmentsysteem mogelijk niet beschikbaar op het scherm vanaf een bepaalde

snelheid. Het gaat niet om een storing, maar heeft te maken met de naleving van de wettelijke bepalingen.

#### Navigatiemeldingen

Navigatiemeldingen zijn akoestische rijaanwijzingen met betrekking tot de huidige route.

Het type en de frequentie van de navigatiemeldingen hangen af van de rij situatie – bijvoorbeeld routegeleiding starten, rijden op de snelweg of een rotonde – en van de instellingen.

Als het reisdoel niet exact kan worden bereikt, bijvoorbeeld omdat het zich in een niet-gedigitaliseerd gebied bevindt, worden aanwijzingen over het adres en de afstand tot het reisdoel op het scherm getoond.

Tijdens de dynamische routegeleiding wordt u op gemelde verkeersopstoppingen op de route gewezen. Als de route op basis van een verkeersopstopping opnieuw wordt berekend, krijgt u een extra navigatiemelding.

Tijdens het afspelen van een navigatiemelding kan het volume ervan worden aangepast. De volgende navigatiemeldingen worden afgespeeld met het aangepaste volume.

## Beperkingen tijdens de navigatie

Indien de infotainment geen gps-satellietgegevens kan ontvangen, bijvoorbeeld in een tunnel of ondergrondse garage, gaat de navigatie voort met behulp van de wagensensoren.

In gebieden die niet gedigitaliseerd zijn of met onvolledige digitalisering in het geheugen van de infotainment, blijft de infotainment proberen de routegeleiding mogelijk te maken.

Indien navigatiegegevens ontbreken of niet volledig zijn, kan de positie van de wagen mogelijk niet exact bepaald worden. Dit kan ertoe leiden dat de navigatie niet zo nauwkeurig als anders verloopt.

Het wegennet verandert voortdurend (bijv. nieuwe straten, werkzaamheden, wegen die worden afgesloten voor het verkeer, wijzigingen van straatnamen en huisnummers). Indien de navigatiegegevens verouderd zijn, kunnen er fouten of onnauwkeurigheden optreden tijdens de routegeleiding.

## De navigatiekaart hanteren

Voor een optimale weergave kunt u de navigatiekaart hanteren met bijkomende vingerbewegingen.

## De kaart verplaatsen

*Tip: gebruik uw wijsvinger*

- Verplaats de kaart met uw vinger.

## Weergave vergroten en verkleinen

*Tip: gebruik uw wijsvinger*

- Druk tweemaal na elkaar op de kaart en blijf met uw vinger op het scherm drukken.
- Om de kaartweergave te verkleinen, beweegt u uw vinger omhoog. Om de kaartweergave te vergroten, beweegt u uw vinger omlaag.

## 2D/3D-weergave veranderen

*Tip: gebruik uw wijs- en middelvinger*

- Blijf met beide vingers tegelijk op de kaart drukken.
- Voor 2D-weergave beweegt u uw vingers omlaag, voor 3D-weergave beweegt u uw vingers omhoog.

## De kaart draaien

*Tip: gebruik uw duim en wijsvinger*

- Blijf met beide vingers tegelijk op de kaart drukken.
- Om de kaartweergave te draaien, draait u uw vingers rechtsom of linksom.

## Opgeslagen gegevens

De infotainment bewaart bepaalde gegevens, bijvoorbeeld meestgebruikte routes en positiegegevens, om de invoer van het reisdoel te vereenvoudigen en de routegeleiding te optimaliseren.

## Opgeslagen gegevens verwijderen

- Druk op **Instellingen > Instellingen basisfuncties > Wissen** en vervolgens op **OK**.

### WAARSCHUWING

Voer de instellingen, de invoer van het reisdoel en de wijzigingen voor navigatie enkel uit met stilstaande wagen.

### Let op

- Indien u tijdens een routegeleiding een afslag mist, wordt de route mogelijk opnieuw berekend door de navigatie.
- De kwaliteit van de gegeven rijadviezen is afhankelijk van de beschikbare navigatiegegevens en de eventueel gemelde verkeersopstoppingen.
- De navigatiemeldingen worden niet gegeven indien het geluid is onderdrukt in de infotainment.

## Funcities en symbolen van de navigatie

### Navigatie

De functies van de navigatie hangen af van de uitrusting en het land.

## Functies

- Invoer van het reisdoel en routeberekening (offline en online<sup>1)</sup>).
- Indicatie van twee navigatiekaarten tegelijk (scherm en instrumentenpaneel).
- Online update van kaarten<sup>2)</sup>.
- Voorspellende navigatie.
- Stadskaarten in 3D.
- Online verkeersinformatie<sup>3)</sup>.
- Dynamische POI's (bijzondere reisdoelen).

## Symbolen op de kaart

De knoppen en aanwijzingen hangen af van de instellingen en huidige rijksituatie.

Op de kaart worden symbolen getoond voor verkeersincidenten en bijzondere reisdoelen (POI's), bijvoorbeeld tankstations, treinstations of interessante tussenstops, op voorwaarde dat de navigatie over dergelijke gegevens beschikt »» pag. 302.

- ▲ Huidige positie.
- 🔍 Zoeken van reisdoel.
- 📍 Reisdoelen langs de route.
- 📍 Eindbestemming.
- 🏠 Thuisadres.

- 📄 Werkadres.
- ☆ Favoriete reisdoelen.
- /R Extra venster met routeopties.
- 📍 De kaart centreren in de huidige positie.
- 📍 Weergave veranderen: 2D richting noorden, 2D in rijrichting of 3D in rijrichting.
- I Informatie over de huidige routegeleiding.
- 📏 Schaal van de kaart.

## Andere symbolen

- 📄 Gedetailleerde invoer van het reisdoel voor een adres.
- 🔍 Zoeken van reisdoel.
- ☆ Favoriete reisdoelen.
- ◀ Terug.

## Symbolen in het routeplan

- ▲ Huidige positie.
- 📍 Huidig reisdoel van de routegeleiding.

## Symbolen van POI's (bijzondere reisdoelen)

Op de kaart worden POI's (bijzondere reisdoelen) getoond wanneer de navigatie over dergelijke gegevens beschikt.

Druk op het gewenste POI (bijzondere reisdoel) om een routegeleiding te starten »» pag. 300.

- 🛢 Tankstation.
- P Parkeerplaats.
- 📍 Bezoekerscentra.
- 🚉 Treinstation.
- 🍴 Restaurant.

## Verkeersinformatie

Op de kaart wordt verkeersinformatie getoond wanneer de navigatie over dergelijke gegevens beschikt »» pag. 302.

Druk op een verkeersincident om een extra venster met meer details te openen »» pag. 302.



Langzaamrijdend verkeer.



Opstopping.



Ongeval.



Defect voertuig.



Glad wegdek (sneeuw of ijzel).



Weg afgesloten voor het verkeer.

<sup>1)</sup> Niet in alle markten verkrijgbaar.

<sup>2)</sup> Niet in alle markten verkrijgbaar.

<sup>3)</sup> Niet in alle markten verkrijgbaar.

 Gevaar voor glad wegdek.

 Gevaar.

 Wegwerkzaamheden.

 Sterke wind.

 Verminderd zicht.

## Navigatiegegevens

Het infotainmentsysteem heeft een intern geheugen voor navigatiegegevens. Naargelang het land kunnen de vereiste navigatiegegevens reeds vooraf geïnstalleerd zijn.

Voor een correcte routegeleiding en om maximaal te kunnen profiteren van de aangeboden functies, moet de infotainment regelmatig bijgewerkt worden.

Als verouderde gegevens worden gebruikt, kunnen er tijdens de navigatie fouten optreden. Er kunnen dan geen actuele routes uitgestippeld worden of de routegeleiding leidt naar verkeerde bestemmingen.

Houd de navigatiegegevens op ieder moment up-to-date.

### De navigatiegegevens online updaten

De navigatiegegevens van de gebieden waar u vaak rijdt worden automatisch bijgewerkt op de achtergrond indien de internetverbinding tot stand is gebracht en de privésfeerinstellingen geldig zijn.

- Met ingeschakeld contact worden de navigatiegegevens automatisch bijgewerkt.

### Navigatiegegevens handmatig updaten

De actuele navigatiegegevens voor uitgestrekte gebieden, zoals West-Europa, kunnen worden gedownload op [www.seat.com](http://www.seat.com) en worden opgeslagen op USB-gegevensdragers.

- Download de navigatiegegevens naar een USB-gegevensdrager.
- Schakel het contact van de wagen in.
- Verbind de USB-gegevensdrager met de infotainment. De navigatiegegevens worden automatisch bijgewerkt op de achtergrond.

In **HOME** >  > **Systeem informatie** wordt de versie van de kaarten getoond.

#### Let op

**De automatische update van de navigatiegegevens hangt af van de privésfeerinstellingen. In modus Incognito vindt geen enkele update plaats.**

## Een routegeleiding starten



Naargelang het land en de uitrusting zijn verschillende functies beschikbaar om reisdoelen in te voeren.

De verschillende functies voor invoer van reisdoelen vindt u in het hoofdmenu van de navigatie.

### Hoofdmenu van de navigatie openen

- Druk op **MENU** > .

### Het reisdoel selecteren en de navigatie starten

1. Druk op .
2. Selecteer het gewenste reisdoel. U kunt kiezen tussen **Suggesties**, **Laatste reisdoelen** of  **Favoriete reisdoelen**.

**OF:** druk op **Q** en voer het adres in het invoervenster in.

**OF:** gedetailleerd adres.

3. Druk op **Start**.

### Actieradius gebaseerd op de route

De vereiste actieradius voor de gekozen route wordt herberekend op basis van diverse factoren zoals het type landschap en type weg; de waarde voor de actieradius zal dus onmiddellijk worden aangepast op het moment van selectie, en opnieuw worden bepaald tijdens het traject naargelang de omstandigheden die

aanvankelijk niet zijn meegerekend (klimaat, verkeer enz.) tot de bestemming is bereikt, waar opnieuw de standaard actieradius zal worden getoond.

### Suggesties

Het overzicht van reisdoelen gebruikt geregistreerde gegevens om u mogelijke reisdoelen voor te stellen.

*Het reisdoel selecteren en de navigatie starten:*

1. Druk op  en vervolgens op **Suggesties**.
2. Selecteer het gewenste reisdoel. De routegeleiding wordt automatisch gestart.

**Snel starten:** om snel te starten, houdt u het gewenste reisdoel enkele seconden ingedrukt.

### Laatste reisdoelen

De navigatie bewaart de laatste reisdoelen en houdt ze beschikbaar voor een routegeleiding.

*Het reisdoel selecteren en de navigatie starten:*

1. Druk op  en vervolgens op **Laatste reisdoelen**.
2. Druk op het gewenste reisdoel.
3. Druk op **Start**.

**Snel starten:** om snel te starten, houdt u het gewenste reisdoel enkele seconden ingedrukt.

### Favoriete reisdoelen

U kunt tot 20 reisdoelen bewaren als favorieten.

Om een reisdoel te bewaren als favoriet, drukt u op ☆ in het extra venster tijdens de invoer van een reisdoel.

*Het reisdoel selecteren en de navigatie starten:*

1. Druk op  en vervolgens op **Favorieten**.
2. Druk op het gewenste reisdoel.
3. Druk op **Start**.

### Let op

**Voer het reisdoel zo exact mogelijk in. Indien u een reisdoel niet juist invoert, kan de routegeleiding niet gestart worden of wordt u naar een verkeerde bestemming gebracht.**

### Een routegeleiding starten door selectie op de kaart

De navigatiekaart bevat actieve delen op veel punten die geschikt zijn voor invoer van het reisdoel. Druk daarvoor op de positie of de gewenste plaats op de kaart. Indien er op dat punt kaartgegevens zijn, kunt u een routegeleiding starten.

De invoer van het reisdoel via de navigatiekaart hangt af van de staat van de gegevens en is niet mogelijk voor alle posities.

Om een offroad-navigatie te starten, drukt u op een vrij gebied zonder positiegegevens.

*De navigatie starten:*

1. Druk op .
2. Verplaats de weergave op de kaart tot u de gewenste positie kunt selecteren. De navigatiekaart kan worden gebruikt met bijkomende bewegingen van uw vingers **>>> pag. 297**.
3. Druk op het gewenste reisdoel op de kaart.
4. Er verschijnt een pop-upvenster, waarin u kunt drukken op het overeenkomstige pictogram.
  - ☆: favoriet reisdoel.
  - : nieuwe route.
  - **Starten:** start de route naar de bestemming.

### Offroad-navigatie

De "offroad-navigatie" berekent routes naar geselecteerde punten van het reisdoel met onbekende gegevens. Wanneer een punt van het reisdoel buiten de wegen of bekende positiegegevens ligt, zoekt de navigatie naar de route tot het volgende punt van de bekende wegen en wordt het traject tot het volgende punt van het reisdoel voltooid met een rechtstreekse verbinding.

De navigatie starten:

1. Verplaats de weergave op de kaart tot u de gewenste positie kunt selecteren. De navigatiekaart kan worden gebruikt met bijkomende bewegingen van uw vingers » pag. 297.
2. Druk op een punt van de kaart zonder positiegegevens.
3. Er verschijnt een pop-upvenster, waarin u kunt drukken op het overeenkomstige pictogram.
  - ☆: favoriet reisdoel.
  - 📍: nieuwe route.
  - **Starten:** start de route naar de bestemming.

## Een routegeleiding starten met behulp van de contactgegevens

Start een routegeleiding met de opgeslagen adresgegevens van een contactpersoon. De opgeslagen contacten zonder adresgegevens kunnen niet worden gebruikt voor een routegeleiding.

De navigatie starten:

1. Druk op 🧑.
2. Druk op de gewenste contactpersoon.
3. Er verschijnt een pop-upvenster, waarin u kunt drukken op het overeenkomstige pictogram.

- ☆: favoriet reisdoel.
- 📍: nieuwe route.
- **Starten:** start de route naar de bestemming.

### Let op

Indien de adresgegevens van een contactpersoon verouderd zijn, zal de routegeleiding u naar het geregistreerde adres brengen. Controleer of het adres van de contactpersoon up-to-date is.

## Verkeersinformatie

De infotainment ontvangt automatisch gedetailleerde verkeersinformatie indien de internetverbinding tot stand is gebracht. Die informatie wordt getoond met symbolen en het wegnen wordt in een kleur op de kaart gemarkeerd.

### Verkeersincidenten

Verkeersincidenten zoals opstoppingen of langzaam verkeer worden met symbolen op de navigatiekaart getoond.

Met een actieve routegeleiding worden de verkeersincidenten op de huidige route getoond in het routeplan. Die verkeersincidenten kunnen worden vermeden » pag. 302, *Beschrijvingen van functies*.

## Indicatie van de verkeersstroom

Op de navigatiekaart wordt de verkeersstroom getoond volgens de huidige verkeersincidenten, waarbij het wegnen in een kleur wordt gemarkeerd.

- **Geel:** Langzaamrijdend verkeer.
- **Rood:** Opstopping.

### Let op

De ontvangst van de verkeersinformatie hangt af van de privésfeerinstellingen. In modus Maximale privésfeer wordt geen verkeersinformatie ontvangen. Het niveau Tracering of Location is nodig.

## Beschrijvingen van functies

### Routeplan

Het routeplan bevat informatie over alle incidenten, bijvoorbeeld het startpunt, de tussenstops, verkeersincidenten, POI's en het reisdoel, indien de navigatie over die gegevens beschikt.

Indien u op een incident drukt, wordt een extra venster met meer opties getoond. De beschikbare opties hangen af van het incident en de actuele instellingen.

### Het routeplan openen en sluiten

- Om ze te openen, drukt u op | of verschuift u het.
- Om ze te sluiten, drukt u op | of verschuift u het.



## Routegeleiding bewerken

Om de routegeleiding te bewerken, verplaatst u de tussenstops naar het reisdoel in de weergave TripView.

- Houd het gewenste reisdoel ingedrukt tot het zichtbaar wordt gemarkeerd.
- Breng het reisdoel naar de gewenste positie.
- Haal uw vinger van het scherm. De route wordt opnieuw berekend.

## Verkeersincidenten vermijden

Het routeplan toont de actuele verkeersincidenten indien de navigatie over die gegevens beschikt. Vermijd de verkeersincidenten door het routeplan te bewerken » pag. 302.

- Druk op een verkeersincident.
- Druk op **Omrijden**. De route wordt opnieuw berekend.

## Splitscreen

Bij de bediening van de navigatiefuncties kan er een extra venster (splitscreen) worden geopend met bijkomende opties. De mogelijke opties hangen af van de gebruikte functie.

## Het extra venster sluiten

- Druk op een vrij deel buiten het extra venster.
- **OF:** druk op X.
- **OF:** druk op **OK**.

## Functies in het extra venster:

<b>Op kaart weergeven</b>	Toont de selectie op de kaart.
<b>Tussenstop toevoegen</b>	Voegt een tussenstop toe aan de routegeleiding.
<b>Directe route</b>	Start de rechtstreekse routegeleiding.
<b>Wissen</b>	Verwijdert een tussenstop uit de routegeleiding.
<b>Omrijden</b>	Vermijdt een verkeersopstopping. De route wordt opnieuw berekend.
<b>Routegeleiding stoppen</b>	Beëindigt de huidige routegeleiding.
X	Het extra venster sluiten.
☆	Voegt een reisdoel toe aan de favorieten.

## Gebruikspatroon leren

Tijdens het rijden slaat de navigatie de afgelegde routes en reisdoelen op om automatisch voorstellen voor reisdoelen te genereren. De reisdoelen worden geleerd volgens het tijdstip van de dag en de dag van de week.

De navigatie kan tot 5 routes tegelijk voorstellen. De voorgestelde routes kunnen verschillen van de routes van de normale routegeleiding.

Indien u een van de voorgestelde reisdoelen selecteert, wordt de routegeleiding naar dat reisdoel gestart.

De routegeleiding volgt de geselecteerde route tot de wagen ervan afwijkt. In dat geval wordt de route opnieuw berekend en rijdt u opnieuw langs de kortste weg naar het aanvankelijk gekozen reisdoel.

De routegeleiding houdt rekening met belangrijke verkeersopstoppingen; ze worden vermeden indien er alternatieve routes zijn, op voorwaarde dat de navigatie over dergelijke gegevens beschikt.

U kunt de functie op ieder moment in- en uitschakelen.

## Gebruikspatroon leren in- en uitschakelen

De instelling bevindt zich in het overeenkomstige menu van de navigatie  > **Instellingen basisfuncties**.

- Om de functie in te schakelen, activeert u **Gebruikspatroon leren**.
- Om de functie uit te schakelen, deactiveert u **Gebruikspatroon leren**.
- Om de opgeslagen gegevens te verwijderen, drukt u op **Gebruikspatroon wissen**.

## 360° indicatie van de elektrische actieradius

*Geldig voor: plug-inhybridewagens*

De 360° indicatie van de elektrische actieradius toont de mogelijke actieradius met de huidige ladingstoestand van de hoogvoltaccu.

- Om de actieradiusindicatie van 360° uit te schakelen selecteert u: **Instellingen navigatie > Actieradius op kaart tonen.**

### Let op

- Indien de ladingstoestand van de accu erg laag is, wordt de actieradiusindicatie automatisch verborgen. Zodra de accu weer wordt opgeladen, verschijnt opnieuw de indicatie.
- Indien nodig past u de weergave van de kaart aan zodat de volledige actieradius wordt getoond.

## Telefooninterface

### Inleiding tot thema

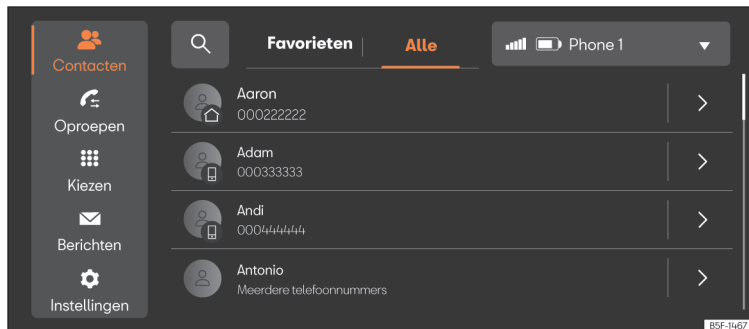

Met behulp van de telefooninterface kunt u uw mobiele telefoon met de infotainment verbinden en de telefoonfuncties bedienen via de infotainment. Het geluid wordt dan afgespeeld via de luidsprekers van de wagen.

U kunt tot twee mobiele telefoons tegelijk aansluiten op het infotainmentsysteem.

Hoge snelheden, slecht weer, een slecht wegdek, luide omgeving (ook buiten de wagen) en de kwaliteit van het netwerk kunnen een telefoongesprek in de wagen negatief beïnvloeden.

#### **i** Let op

- In het algemeen hoeft een apparaat (bijvoorbeeld een mobiele telefoon) slechts eenmaal te worden gekoppeld. U kunt de verbinding van het apparaat met de infotainment via Bluetooth® of wifi op elk moment opnieuw tot stand brengen zonder het apparaat nogmaals te koppelen.
- De beschikbaarheid van sommige telefoonfuncties hangt af van de aangesloten mobiele telefoon.

**Afb. 175** Schematische weergave: Telefoonweergave.

### Uitrusting en symbolen van de telefooninterface

#### Kenmerken van de uitrusting

- Handsfree-functie.
- Tot twee telefoons tegelijk gebruiken.
- Telefoonboek met maximaal 5.000 contacten.
- Sms-functies via Bluetooth®: lezen van sms, sms opstellen (sjablonen inbegrepen), sms afspelen, geschiedenis van berichten.
- E-mailfuncties via Bluetooth®: e-mail lezen, e-mail opstellen.

- Aansluiten op optie van draadloos opladen.
- Aansluiten op microfoon in de wagen.

### Symbolen in het hoofdmenu

- Contacten.
- Lijst van binnenkomende en uitgaande oproepen.
- Telefoonnummer ingeven.
- Tekstberichten (sms en e-mail).
- Instellingen van de telefooninterface.

### Symbolen voor de oproepen

De symbolen kunnen verschillen naargelang het infotainmentsysteem.

- Een oproep starten of naar de voorgrond brengen.
- Een oproep beëindigen of afwijzen.
- Lijst van contacten openen of conferentie starten.
- Telefoonnummer ingeven.
- Het geluid van handsfree bellen onderdrukken.
- Oproep in wacht zetten.
- Oproep voortzetten.
- Oproep naar privémodus brengen.
- Een noodoproep verrichten.
- Voicemail.
- Oproep met sms-sjabloon afwijzen.

- Een binnenkomende oproep negeren.
- Oproep naar handsfree modus brengen.
- Naar CarPlay-contextmenu gaan.
- Een persoon verwijderen uit de conferentie.
- Naar de contactenlijst gaan.
- Een pechoproep tot stand brengen.
- Een oproep naar de klantenservice tot stand brengen.

### Symbolen van de oproepenlijsten

- Om de oproepenlijsten te openen, drukt u op .
- Inkomende oproep.
- Uitgaande oproep.
- Gemiste oproep.
- Telefoonnummer (bedrijf).
- Telefoonnummer (particulier).
- Mobiel telefoonnummer (bedrijf).
- Mobiel telefoonnummer (particulier).
- Fax (particulier).
- Fax.

### Symbolen voor tekstberichten

De symbolen kunnen verschillen naargelang het infotainmentsysteem.

- Om de tekstberichten te openen, drukt u op .

- Activeer de invoer via spraakcommando's **>>> pag. 287.**
- Sjablonen voor tekstberichten.

## Plaatsen met bijzondere voorschriften

Koppel de telefoon en telefooninterface los op plaatsen met explosiegevaar. Die plaatsen staan niet altijd duidelijk aangegeven. Voorbeelden hiervan zijn:

- omgeving van leidingen en tanks, waarin zich chemicaliën bevinden.
- Het benedendek op schepen en veerboten.
- Omgeving van voertuigen die op vloeibaar gas (zoals bijv. propaan of butaan) rijden.
- Plaatsen waar chemicaliën of stofdeeltjes, zoals meel, stof of metaalpoeder, in de lucht zitten.
- Elke andere plaats waar de motor of telefoon moet worden uitgezet.

### WAARSCHUWING

**De telefoon op plaatsen met explosiegevaar geheel uitschakelen!**

**i Let op**

Op plaatsen waar bijzondere voorschriften gelden en waar het gebruik van de telefoon verboden is, moet deze altijd zijn uitgeschakeld. De door de ingeschakelde telefoon afgegeven straling kan interferenties bij gevoelige technische en medische apparatuur veroorzaken. Dit kan een storing of beschadiging van de apparatuur tot gevolg hebben.

**Koppelen, aansluiten en beheren**

Vereiste voor de koppeling:

- Bluetooth® is geactiveerd op de mobiele telefoon.
- Bluetooth® is geactiveerd in de infotainment.
- Naargelang de mobiele telefoon kan het nodig zijn om het Bluetooth®-menu te openen of de optie **Zichtbaarheid** te activeren, zodat het apparaat zichtbaar is vanaf het infotainmentsysteem.
- De auto moet stilstaan of iemand detecteren op de bijrijdersstoel die de koppeling uitvoert.

Koppel een mobiele telefoon die geschikt is voor telefonie met het infotainmentsysteem, om de functies van de telefooninterface te kunnen gebruiken. Bij de eerste aansluiting wordt de mobiele telefoon gekoppeld aan het infotainmentsysteem. Daarbij wordt een gebruikersprofiel opgeslagen.

De koppeling kan enkele minuten duren. De beschikbare functies hangen af van de gebruikte mobiele telefoon en zijn besturingssysteem.

**Een mobiele telefoon koppelen**

1. Open de lijst van beschikbare Bluetooth®-apparaten op de mobiele telefoon en selecteer de naam van de infotainment.
2. Bevestig eventuele berichten die verschijnen op de mobiele telefoon en de infotainment. Indien de koppeling juist is uitgevoerd, worden de gegevens van de telefoon opgeslagen in het gebruikersprofiel.
3. *Optioneel:* bevestig het bericht van dataoverdracht op de mobiele telefoon.

**Actieve en passieve verbinding**

Om de functies van de telefooninterface te gebruiken, moet minstens één mobiele telefoon zijn verbonden met de infotainment. Indien verscheidene mobiele telefoons zijn verbonden met de infotainment, kunt u wisselen tussen de actieve en passieve verbindingen. Om de telefooninterface te gebruiken met de gewenste mobiele telefoon, brengt u de actieve verbinding met de infotainment tot stand.

**Verschil tussen de verbindingstypen**

**Actief** De mobiele telefoon is gekoppeld en verbonden. De functies van de telefooninterface worden uitgevoerd met de gegevens van die mobiele telefoon.

**Passief** De mobiele telefoon is gekoppeld en verbonden. De oproepen kunnen worden beheerd maar het telefoonboek, de berichten en andere functies zijn niet actief.

De gekoppelde mobiele telefoons zitten opgeslagen in de infotainment, hoewel ze op dat moment niet verbonden zijn.

**Een mobiele telefoon verbinden**

*Voorwaarde: de mobiele telefoon is gekoppeld met de infotainment.*

- Activeer Bluetooth® op de mobiele telefoon.

**Een actieve verbinding tot stand brengen**

*Voorwaarde: verscheidene mobiele telefoons zijn tegelijk verbonden met de infotainment.*

- Selecteer de gewenste mobiele telefoon in het uitrolmenu. De overige mobiele telefoons bevinden zich automatisch in passieve verbinding.

**Spraakbediening met actieve technologieën Android Auto™ of Apple Carplay™**

De spraakbedieningsfuncties voor telefonie zijn mogelijk niet beschikbaar op alle mobiele telefoons. Door lang te drukken op de activerings-toets voor spraakbediening  van het multifunctiestuurwiel kan de spraakassistent van de mobiele telefoon geactiveerd worden.

## WAARSCHUWING

Indien de koppeling plaatsvindt tijdens het rijden, kan dit leiden tot een ongeval of letsels.

- Voer de koppeling enkel uit met stilstaande wagen.

## Let op

- Terwijl de infotainment zich in het menu **Bekende mobiele telefoons** bevindt, is de functie van draadloos opladen uitgeschakeld. Zodra dit menu wordt verlaten, is de functie van draadloos opladen weer actief.
- Bij de koppeling van sommige mobiele telefoons wordt een PIN-nummer getoond op het telefoonscherm. Voer dat nummer in de infotainment in om de koppeling te voltooien.

## Basic- en Comfort-telefonie

Naargelang de uitrusting kunnen twee soorten telefooninterface worden gebruikt:

- Basic-interface.
- Comfort-interface.

### Basic-telefooninterface

De Basic-telefooninterface gebruikt het Bluetooth® HFP-profiel voor de overdracht. Met die interface kunnen de telefoonfuncties worden

gebruikt via de infotainment en elementen worden afgespeeld via de luidsprekers van de wagen.

### Comfort-telefooninterface

Niet als bij de Basic-interface maakt ook de Comfort-telefooninterface gebruik van het Bluetooth® HFP-profiel.

De Comfort-telefooninterface kan uitgerust zijn met de functie van draadloos opladen **>>> pag. 310**.

Om de functies van draadloos opladen te kunnen gebruiken, moet een geschikte mobiele telefoon correct in het opbergvak zijn geplaatst. De mobiele telefoon wordt dan verbonden met de antenne van de wagen. Op die wijze verbeteren de ontvangst en de geluidskwaliteit van de oproepen.

## Bellen en berichten sturen

### De telefooninterface openen

- Druk op **MENU** > .

### Bellen

Kies een telefoonnummer om een oproep te starten. Om een telefoonnummer te kiezen, beschikt u over verschillende functies:

### Contacten

Indien voor een contactpersoon verscheidene telefoonnummers zijn geregistreerd, moet u er één selecteren.

- Druk op  en druk in de lijst op een nummer om de oproep te starten.

**OF:** druk op **Q** en voer de naam van de contactpersoon in het invoerveld in om deze te zoeken. Druk op het contact om de oproep te starten.

**OF:** druk op een favoriet in het hoofdmenu van de telefooninterface om de oproep te starten.

### Oproepen

De telefooninterface toont de oproepenlijst van de mobiele telefoon. Start een oproep vanuit de oproepenlijst.

- Druk op  > **Alle** en druk in de lijst op een nummer om de oproep te starten.

**OF:** druk op  en filter de elementen van de oproepenlijst (bijvoorbeeld gemiste oproepen of gekozen telefoonnummers). In de gefilterde lijst drukt u op een nummer om de oproep te starten.

### Kiezen

Voer een telefoonnummer handmatig in om een oproep te starten. Tijdens de invoer van het telefoonnummer worden de contacten die overeenkomen met dat nummer getoond op het infotainmentscherm.

- Druk op  en voer het telefoonnummer in. Druk op  om de oproep te starten.

Indien u lang drukt op de knop  van het multifunctiestuurwiel, wordt het laatst ingevoerde nummer opnieuw gekozen.

### Berichten verzenden

Naargelang de gebruikte mobiele telefoon en infotainment kunt u sms'en en e-mails verzenden en ontvangen via de telefooninterface.

*Een sms verzenden:*

1. Druk op  > **SMS > Nieuw bericht invoeren** en voer het bericht op het scherm in.
2. Voer de gewenste contactpersoon in de zoekbalk in.
3. Om het bericht te verzenden drukt u op **OK**.

#### Let op

**Om de berichtendienst te kunnen gebruiken, moet goedkeuring worden gegeven voor het delen van berichten in de instellingen van de mobiele telefonie.**

*Een e-mail verzenden:*

- Druk op  > **E-mail > Nieuw bericht invoeren** en voer het bericht op het scherm in.
- Voer de gewenste contactpersoon in de zoekbalk in.
- Om het bericht te verzenden drukt u op **OK**.

#### Let op

**De beschikbaarheid van de functie E-mail hangt af van de aangesloten mobiele telefoon en de gebruikte applicaties voor e-mail.**

### Telefoonboek, favorieten en snelkeuzetoetsen

Bij de eerste koppeling van een telefoon met het infotainmentsysteem wordt het telefoonboek in het infotainmentsysteem opgeslagen. Mogelijk moet de dataoverdracht op de telefoon worden bevestigd en moet op de telefoon ook het delen van contacten worden geaccepteerd.

Telkens de telefoon opnieuw wordt verbonden, wordt het telefoonboek bijgewerkt.

Indien conferenties worden ondersteund, kunnen tot 6 deelnemers worden gebeld door het telefoonboek te raadplegen tijdens een oproep. Indien er een afbeelding is opgeslagen voor een contactpersoon, kan die worden getoond in de lijst naast het element van de telefoonboek.

### Favorieten

Er kunnen maximaal zes of twaalf snelkeuzetoetsen worden toegewezen aan een favoriet uit het telefoonboek, naargelang de versie van het infotainmentsysteem. Indien er een foto is geregistreerd voor het element van de telefoonboek, wordt die getoond op de snelkeuzetoets.

De snelkeuzetoetsen moeten handmatig worden bewerkt.

### Een snelkeuzetoets toewijzen

- In het menu **Favorieten** drukt u op de toets **+**. Het telefoonboek wordt dan geopend om een contact te selecteren als favoriet. Indien het contact verscheidene telefoonnummers heeft, drukt u op het nummer in de lijst.

### Een snelkeuzetoets bewerken

- Om een favoriet contact te bewerken of verwijderen, drukt u op het pictogram  op het scherm van het menu **Favorieten**. Er kunnen één of meerdere favorieten worden verwijderd.

### Bellen naar een favoriet

- Druk op de toegewezen snelkeuzetoets.

#### Let op

**De favorieten worden niet automatisch bijgewerkt. Indien het telefoonnummer van een contact verandert, moet de snelkeuzetoets opnieuw worden toegewezen.**

## Connectivity Box



**Afb. 176** In de middenconsole: steun voor het aansluiten van de mobiele telefoon.

De Connectivity Box bevat diverse functies die u helpen bij het gebruik van uw mobiele apparaat. Die zijn:

- Draadloos opladen (Wireless Charger)<sup>1)</sup>.
- Signaalversterker (Mobile Signal Amplifier).

### Draadloos opladen (Wireless Charger)

Als uw mobiele apparaat is uitgerust met technologie voor inductieladen (Qi), kan het draadloos worden opgeladen.

Uw mobiele telefoon draadloos opladen:

- Plaats uw mobiele apparaat in het midden van de steun met het scherm naar boven  
 >>> **afb. 176**, >>>

<sup>1)</sup> Bevat enkel de functie van draadloos opladen.

Verzeker u er daarbij van dat er geen voorwerpen zijn tussen de steun en de mobiele telefoon.

Het opladen van de mobiele telefoon begint automatisch. Indien u wenst na te gaan of uw mobiele apparaat de Qi-technologie ondersteunt, raadpleegt u de gebruiksaanwijzing van uw telefoon of gaat u naar de website van SEAT.

### Signaalversterker (Mobile Signal Amplifier)

Hiermee kunt u de straling in de wagen verminderen en beschikt u over een betere ontvangst.

Om veiligheidsredenen wordt het aanbevolen om het systeem en het mobiele apparaat te koppelen via Bluetooth® en de mobiele telefoon op de basis van de Connectivity Box te plaatsen, voor een betere ontvangst zonder de telefoon te moeten hanteren.

Een verbinding met de buitenantenne van de wagen tot stand brengen:

- Plaats uw mobiele apparaat in het midden van de steun met het scherm naar boven  
 >>> **afb. 176**, >>>

Verzeker u er daarbij van dat er geen voorwerpen zijn tussen de steun en de mobiele telefoon.

Uw mobiele telefoon zal automatisch klaar zijn om de functie van de buitenantenne te gebruiken.

## WAARSCHUWING

Meldingen op het scherm van de mobiele telefoon kunnen de aandacht van de bestuurder afleiden en het risico op een ernstig ongeval vergroten.

- Plaats slechts één geschikte mobiele telefoon, die eventueel compatibel is met Qi. Voor een juiste werking moet het apparaat zonder beschermende hoes en met maximale afmetingen (breedte x lengte) van 80 x 140 mm (3,15 x 5,512 inch) op de basis van de Connectivity Box worden geplaatst volgens de aanwijzingen.
- Indien de mobiele telefoon niet juist op de basis van de Connectivity Box wordt gelegd of groter is dan gespecificeerd, wordt hij mogelijk niet herkend of niet correct opgeladen. De infotainment geeft in bepaalde omstandigheden aan dat er zich een onbekend voorwerp in het opbergvak bevindt. Indien u een geschikte mobiele telefoon gebruikt en zijn positie corrigeert, kan de storing verdwijnen.



**⚠ WAARSCHUWING**

- De mobiele telefoon kan warm worden door het draadloos opladen. Houd er rekening mee wanneer u het vastneemt en verwijder het voorzichtig.
- Er mag zich geen voorwerp van metaal of een ander type tussen de mobiele telefoon en de steun bevinden, om te vermijden dat de werking van de Connectivity Box verstoord wordt.

**ⓘ LET OP**

Laat de sleutel niet in de buurt van de *Wireless Charger* liggen, want dit kan storing veroorzaken.

**ⓘ LET OP**

De actieve NFC-functie op uw mobiele apparaat kan ervoor zorgen dat het draadloos opladen van uw mobiele apparaat niet goed werkt. SEAT raadt u aan de NFC-functie op uw mobiele apparaat uit te schakelen tijdens het opladen.

**ⓘ LET OP**

De basis van de Connectivity Box kan niet verwijderd worden.

**ⓘ Let op**

- Voor de juiste werking moet uw mobiele apparaat compatibel zijn met de Qi-interfacestandaard voor opladen via inductie.
- De laadduur en temperatuur hangen af van het gebruikte apparaat.
- Om de koeling van uw mobiele apparaat tijdens het opladen te verbeteren, is de Connectivity Box voorzien van een ventilatiekanaal dat lucht doorlaat. Houd de basis zo vrij mogelijk van voorwerpen om de koeling te bevorderen.
- Het maximale laadvermogen is 15 W.
- Met de Qi-technologie kan niet meer dan één mobiel apparaat tegelijk worden opgeladen.
- Een betere ontvangst kan niet gegarandeerd worden indien er meer dan één mobiele telefoon in de basis is.
- Voor een juiste werking van het draadloos opladen wordt het aanbevolen om de motor te laten draaien.
- Wanneer een telefoon met Qi-technologie wordt aangesloten via USB, vindt het laden plaats met het medium dat de fabrikant heeft gespecificeerd.

# Bagage opbergen

## Bagage en lading plaatsen

### Algemeen

#### Bagage veilig in de wagen plaatsen

Lading en bagage kunnen worden vervoerd in de wagen, in een aanhangwagen »» pag. 325 en op het dak »» pag. 322. Neem daarbij de wettelijke voorschriften in acht.

- Verdeel de lading zo uniform mogelijk in de wagen.
- Berg bagage en zware voorwerpen altijd zo ver mogelijk naar voren in de bagageruimte op »» .
- Houd rekening met het maximaal toegestaan gewicht per as en het maximaal toegestaan gewicht van de wagen »» pag. 420.
- Maak de voorwerpen aan de bevestigingsogen in de bagageruimte vast met behulp van geschikte riemen of banden »» pag. 319.
- Ook kleine voorwerpen moeten veilig worden geplaatst.
- In wagens met dynamische lichtbundel-hoogteverstelling worden de lichten automatisch aangepast.
- De bandenspanning moet altijd aan de belading worden aangepast. Houd rekening met de sticker over de bandenspanning »» pag. 383.

- In wagens met bandenspanningscontrolesysteem past u zo nodig de nieuwe ladingtoestand aan »» pag. 394.

### WAARSCHUWING

Losliggende of verkeerd bevestigde voorwerpen kunnen ernstige letsels veroorzaken bij plots remmen, brusk manoeuvreren of een ongeval. Dit geldt met name indien ze worden geraakt door een airbag die afgaat en zo door het interieur worden geslingerd. Let op het volgende om het risico op letsels te beperken:

- Berg alle voorwerpen in de wagen op een veilige plaats op.
- Kleine en lichte voorwerpen ook bevestigen.
- Plaats de voorwerpen die u in het interieur vervoert zo dat ze tijdens het rijden niet in het ontplooiingsgebied van de airbags terecht kunnen komen.
- Houd de opbergvakken steeds gesloten tijdens het rijden.
- Plaats de voorwerpen zo dat ze geen enkele inzittende ertoe dwingen om een verkeerde zithouding aan te nemen.
- Wanneer u voorwerpen vervoert die een plaats innemen, mag niemand op deze plaats gaan zitten.

- Leg geen harde, scherpe of zware voorwerpen los in de openstaande opbergvakken van de wagen, op de afdekking achter de rugleuning van de achterbank of op het dashboard.

- Haal harde, scherpe of zware voorwerpen uit de kledingstukken en zakken die u meeneemt in het interieur, en bewaar ze op een veilige plek.

### WAARSCHUWING

Als u zware voorwerpen transporteert, veranderen de rijeigenschappen van de wagen en neemt de remweg toe. Zware lasten die niet juist zijn geplaatst of vastgemaakt kunnen ertoe leiden dat de bestuurder de controle over het stuur verliest, met ernstige letsels tot gevolg.

- Laad de wagen nooit te veel. Zowel de lading als haar verdeling in de wagen beïnvloedt het rij- en remgedrag.
- Wanneer zware voorwerpen worden vervoerd, variëren de rij-eigenschappen van de wagen omdat het zwaartepunt verschuift.
- Verdeel de lading in de wagen steeds zo uniform en horizontaal mogelijk.
- Leg zware voorwerpen in de bagageruimte steeds voor de achteras, en er zo ver mogelijk van verwijderd.
- Niet verankerde voorwerpen in de bagageruimte zouden zich zomaar kunnen verplaatsen en het rijgedrag van de wagen kunnen beïnvloeden.

- De snelheid en de rijstijl aanpassen aan het zicht, het weer, het wegdek en het verkeer.
- Bijzonder voorzichtig gas geven.
- Vermijd heftige stuur- en remmanoeuvres.
- Rem sneller dan gebruikelijk.

**! LET OP**

De verwarmingsdraden of, naargelang de uitrusting, de antenne geïntegreerd in de achterraut kunnen beschadigd raken, mogelijk zelfs onherstelbaar, indien ze tegen voorwerpen schuren.

**i Let op**

Geschikte spanbanden om lading aan de bevestigingsogen vast te maken, zijn verkrijgbaar bij een automaterialenzaak.

## Bagageruimte

### Hoedenplank

✓ Geldig voor: Leon

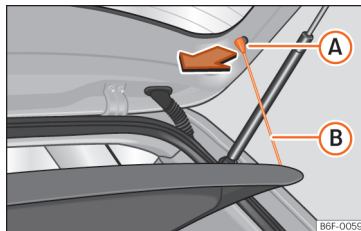

**Afb. 177** In de bagageruimte: hoedenplank uit- en inbouwen.

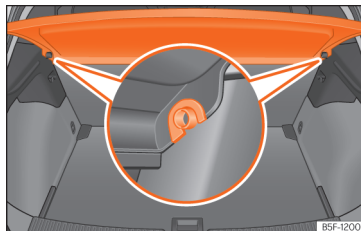

**Afb. 178** In de bagageruimte: hoedenplank uit- en inbouwen.

### Verwijderen

- Haak de bevestigingsbanden >>> **afb. 177 (B)** los uit de houders **(A)**.
- Haal de hoedenplank uit de zijsteunen >>> **afb. 178** door ze naar boven te trekken en plank weghalen.

Indien nodig kan de hoedenplank onder de dubbele bodem in de bagageruimte worden opgeborgen >>> pag. 314.

### Aanbrengen

- Plaats de hoedenplank horizontaal terug, waarbij de "montagesleuven" ter hoogte van de steunpallen >>> **afb. 178** moeten vallen; druk de hoedenplank omlaag tot ze vastklikt.
- Haak de bevestigingsbanden >>> **afb. 177 (B)** vast in de achterklep.

### **! WAARSCHUWING**

Wanneer dieren of losse of niet correct bevestigde voorwerpen vervoerd worden op de hoedenplank, kunnen ze zware verwondingen veroorzaken in geval van plots remmen, een brusk manoeuvre of een ongeval.

- Geen harde, scherpe of zware voorwerpen los of in zakken op de hoedenplank leggen.
- Rijd nooit met dieren op de hoedenplank.

### ! LET OP

- Erop letten dat bij het sluiten van de achterklep de hoedenplank goed geplaatst is.
- Wanneer de bagageruimte te vol geladen is, kan het zijn dat de hoedenplank niet goed past, waardoor deze vervormd kan worden of zelfs kan breken.
- Bij een te vol geladen bagageruimte wordt aanbevolen de hoedenplank te verwijderen.

### i Let op

Erop letten dat wanneer u kleding op de hoedenplank legt, het zicht door de achterraut niet belemmerd wordt.

### Hoedenplank opbergen

✓ Geldig voor: Leon

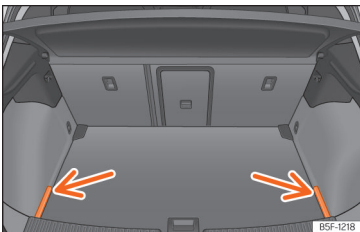

**Afb. 179** In de bagageruimte: afdekkingen voor het bewaren van de plank.



**Afb. 180** In de bagageruimte: plaatsing van de plank.

Naargelang de uitrusting kan de hoedenplank na uitbouw worden opgeborgen onder de bodem van de bagageruimte.

- Verwijder de afdekkingen links en rechts »» **afb. 179**.
- Zet de hoedenplank in de daarvoor bestemde steun »» **afb. 180**.
- De linker- en rechterafdekkingen opnieuw in de oorspronkelijke stand plaatsen.

### Oprolbare plank

✓ Geldig voor: Leon Sportstouwer

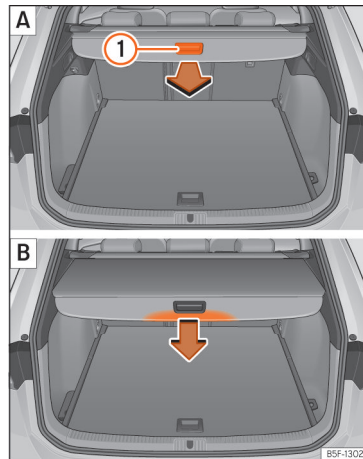

**Afb. 181** In de bagageruimte: plank uitrollen en oprollen.

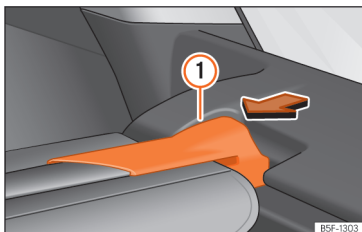

**Afb. 182** In de bagageruimte: plank uitbouwen.

### Plank uitrollen

- Greep van de plank >>> **afb. 181** ① gelijkmatig naar achteren trekken en tot de aanslag uittrekken tot ze hoorbaar vastklikt.

### Bagageruimte-afdekking oprollen

- Op de greep van de plank drukken in de richting van de pijl tot ze ontgrendelt >>> **afb. 181** ②.

De hoedenplank wordt langzaam tot het einde van het verloop geschoven waarbij hij volledig opgerold wordt.

### Hoedenplank uitbouwen

- De steun van de plank >>> **afb. 182** ① in de richting van de pijl drukken.
- De plank via de steun naar boven halen.

- De plank kan bewaard worden onder de verstelbare bodem van de bagageruimte, waarbij deze zich in zijn bovenste stand moet bevinden >>> pag. 315.

### De plank monteren

- De plank plaatsen in de houder voorzien in de zijbekleding links of rechts.
- De steun van de plank >>> **afb. 182** ① in de houder aan de andere zijde vastklikken.
- Controleren of de steun correct vastgeklit is.

### ⚠ WAARSCHUWING

Wanneer dieren of losse of niet correct bevestigde voorwerpen vervoerd worden op de hoedenplank, kunnen ze zware verwondingen veroorzaken in geval van plots remmen, een bruusk manoeuvre of een ongeval.

- Geen harde, scherpe of zware voorwerpen los of in zakken op de hoedenplank leggen.
- Rijd nooit met dieren op de hoedenplank.

### ⓘ LET OP

Om de plank op te rollen de greep altijd omlaag duwen. Niet omhoog trekken, aangezien de steunpallen hierdoor kunnen breken.

### Oprolbare plank opbergen

- ✓ Geldig voor: Leon Sportstouwer behalve PHEV-versies

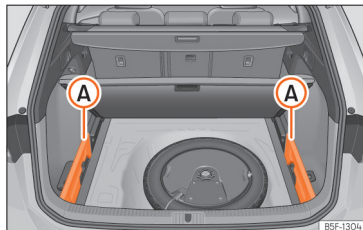

**Afb. 183** In de bagageruimte: houder voor het bewaren van de oprolbare plank.

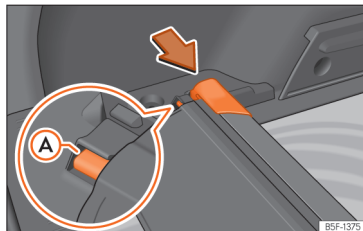

**Afb. 184** In de bagageruimte: houder voor het bewaren van de oprolbare plank.

De oprolbare plank kan worden bewaard onder de verstelbare bodem van de bagageruimte.

- Verwijder de afdekkingen links en rechts »» **afb. 183** **A**.
- De kop van de hoedenplank in pijlrichting indrukken tot de oprolbare plank vastklikt in de hiertoe voorziene houder »» **afb. 184**. Zorg dat het glijblok **A** in de betreffende houder klikt.
- De linker- en rechterafdekkingen opnieuw in de oorspronkelijke stand plaatsen.

### Verstelbare bodem van de bagageruimte

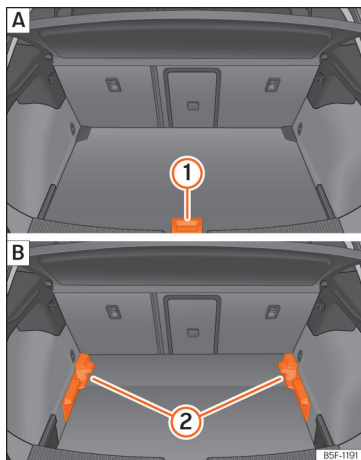

**Afb. 185** Verstelbare bodem van de bagageruimte: **A** hoge stand; **B** lage stand.

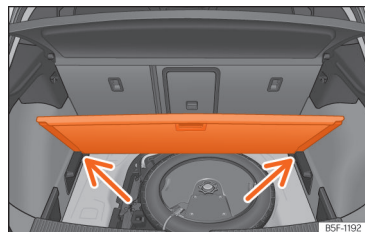

**Afb. 186** Verstelbare bodem van de bagageruimte: schuine stand.

### Variabele bodem in hoge stand

- Om van lage naar hoge stand te gaan, licht u de variabele bodem op met de greep »» **afb. 185** **1** en trekt u hem naar achteren tot de voorzijde van de bodem volledig voorbij de steunen **2** ligt.
- De bodem hierover naar voren schuiven tot tegen de aanslag van de rugleuning van de achterbank en vervolgens de bodem omlaag brengen met greep **1**.

### Variabele bodem in lage stand

- Om van hoge naar lage stand te gaan, licht u de variabele bodem op met de greep »» **afb. 185** **1** en trekt u hem naar achteren tot de voorzijde van de bodem volledig voorbij de steunen **2** ligt.

- Laat het voorste deel tegen de bodem vallen en duw de bodem naar voren tot tegen de aanslag op de rugleuning van de achterbank, terwijl u tegelijkertijd de bodem omlaag brengt met greep ①.

### Variabele bodem in schuine stand

Met schuine variabele bodem wordt toegang verkregen tot de zone van het reservewiel/afdichtset.

- Licht de verstelbare bodem in hoge stand bij de greep »» a**fb. 185** ① op, trek eraan en duw hem naar de rugleuning van de achterbank tot de bodem omslaat langs de scharnierlijn en het bewegende deel van de bodem hierop rust.
- Duw de bodem op de daarvoor bestemde houders »» a**fb. 186** [pijlen].

### ⚠ WAARSCHUWING

- De voorwerpen altijd bevestigen, zelfs wanneer de bodem van de bagageruimte correct omhooggebracht is.
- Tussen de achterbank en de bodem van de bagageruimte enkel voorwerpen transporteren die 2/3 van de hoogte van de bodem niet overschrijden.
- Tussen de achterbank en de bodem van de omhooggebrachte bagageruimte mogen enkel voorwerpen worden getransporteerd met een maximumgewicht van ca. 7,5 kg.

### ⚠ LET OP

- Het maximumgewicht dat de variabele bodem van de bagageruimte in de bovenste stand kan dragen is 100 kg.
- Zorg dat de bagageruimtevloer niet naar beneden valt bij het sluiten en volg precies de geleidingen. De zijbekleding en de bagageruimtevloer zouden anders kunnen worden beschadigd.

## Scheidingsnet

### Scheidingsnet achter de achterbank

✓ Geldig voor: Leon Sportstouwer

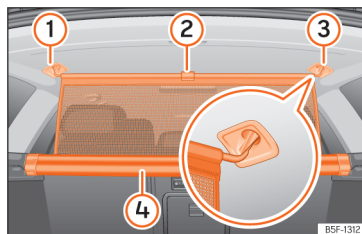

**Afb. 187** In de bagageruimte: scheidingsnet inhaken.

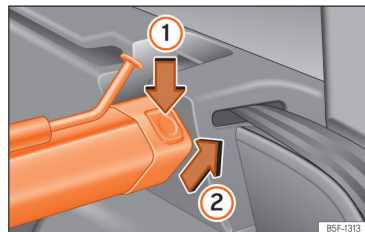

**Afb. 188** In de bagageruimte: scheidingsnet uitbouwen.

### Scheidingsnet inhaken

- Het lipje »» a**fb. 187** ② naar boven trekken om het net uit het frame ④ te verwijderen.
- Het scheidingsnet aan de linker- of rechterkant ③ inhaken (uitvergroete afbeelding).
- Het scheidingsnet in de houder aan de andere zijde ① inhaken door aan de stang te trekken.

Het scheidingsnet is correct ingebouwd wanneer de uiteinden in T-vorm stevig vastgeklikt zijn in de overeenstemmende houders ③ en ①.

### Scheidingsnet oprollen

- De stang van de houders ③ en ① loshaken.
- Het net in het frame ④ rollen door het met de hand omlaag te schuiven.

### Scheidingsnet uitbouwen

- De rugleuningen van de achterbank naar voren klappen.
- De linker of rechter ontgrendelingstoets >>> **afb. 188** in de richting van de pijl ① drukken.
- Het frame van de steun in de richting van pijl >>> **afb. 188** ② verwijderen.

### Scheidingsnet inbouwen

- De rugleuningen van de achterbank naar voren klappen.
- Het frame op de linker- en rechtersteunen plaatsen.
- Het frame op de linker- en rechtersteunen in de tegengestelde richting van de pijl >>> **afb. 188** ② drukken tot het vastklikt. De rode markeringen op de ontgrendelingsknoppen mogen niet zichtbaar zijn.

### ⚠ WAARSCHUWING

- De voorwerpen altijd bevestigen, ook wanneer het scheidingsnet correct ingebouwd is.
- In een rijdende wagen mag niemand plaatsnemen achter het ingebouwde scheidingsnet.
- Om het scheidingsnet te monteren met achterste rugleuningen in verticale stand, mogen nooit de bevestigingen van de rugleuning van de achterstoelen worden gebruikt.

### ⚠ LET OP

Het verkeerde gebruik van het scheidingsnet kan schade veroorzaken.

- Het scheidingsnet niet loslaten bij het omlaagbrengen, omdat anders het net en andere delen van de wagen schade kunnen oplopen. Het scheidingsnet met de hand omlaagschuiven.

### Scheidingsnet met neergeklapte rugleuningen van de achterbank

✓ Geldig voor: Leon Sportstourer

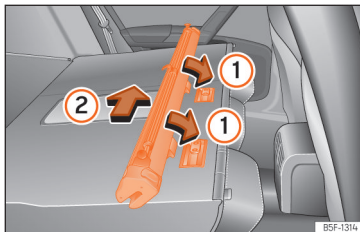

**Afb. 189** Scheidingsnet op de rugleuningen van de achterbank inbouwen.

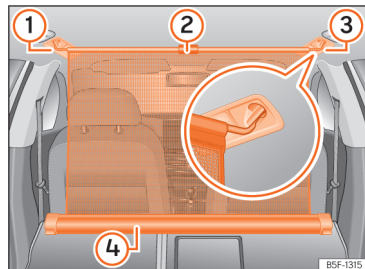

**Afb. 190** In de bagageruimte: scheidingsnet vastgehaakt met neergeklapte rugleuningen van de achterbank.

### Scheidingsnet inbouwen

- De rugleuningen van de achterbank naar voren klappen.
- Het scheidingsnet uit de zijsteunen halen.
- Het frame van het scheidingsnet plaatsen in de uitsparingen van de bevestigingsrails in de richting van de pijlen >>> **afb. 189** ①.
- Het frame naar de linkerzijde van de wagen in de richting van de pijl >>> **afb. 189** ② drukken tot tegen de aanslag.
- Controleren of het frame goed vastzit.



### Scheidingsnet inhaken

- Het lipje »» **afb. 190** ② naar boven trekken om het net uit het frame ④ te verwijderen.
- Het scheidingsnet aan de linker- of rechterkant »» **afb. 190** ③ inhaken (uitvergroete afbeelding).
- Het scheidingsnet in de houder aan de andere zijde »» **afb. 190** ① inhaken door aan de stang te trekken.

Het scheidingsnet is correct ingebouwd wanneer de uiteinden in T-vorm stevig vastgeklit zijn in de overeenstemmende houders »» **afb. 190** ③ en ①.

### Scheidingsnet oprollen

- De stang van de houders in de bekledingen van de dakdragers loshaken.
- Het net in het frame »» **afb. 190** ④ rollen door het met de hand omlaag te schuiven.

### Scheidingsnet uitbouwen

- Trek het frame van het net ongeveer 5 cm in tegengestelde richting van de pijl »» **afb. 189** ②.
- Het frame uit de bevestigingsrails halen door in tegengestelde richting van de pijlen »» **afb. 189** ① te trekken.
- De rugleuning van de achterbank omhoogklappen.

### ⚠ WAARSCHUWING

Bij plots remmen of bij een ongeval kunnen voorwerpen door de binnenruimte geslingerd worden en zware of dodelijke verwondingen veroorzaken.

- De voorwerpen altijd bevestigen, ook wanneer het scheidingsnet correct ingebouwd is.
- In een rijdende wagen mag niemand plaatsnemen achter het ingebouwde scheidingsnet.

### ⚠ WAARSCHUWING

De rugleuningen van de achterbank mogen enkel opnieuw omhooggeklapt worden indien vooraf het scheidingsnet uitgebouwd werd.

### ⚠ LET OP

Het verkeerde gebruik van het scheidingsnet kan schade veroorzaken.

- Het scheidingsnet niet loslaten bij het omlaagbrengen, omdat anders het net en andere delen van de wagen schade kunnen oplopen. Het scheidingsnet met de hand omlaagschuiven.

## Uitrusting van de bagageruimte

### Bevestigingsogen

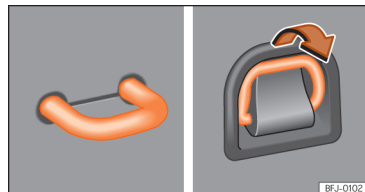

**Afb. 191** In de bagageruimte: bevestigingsoog.

Aan de voor- en achterzijde van de bagageruimte zijn er een aantal bevestigingsogen »» **afb. 191** om losse voorwerpen en bagage vast te maken met riemen of banden.

### ⚠ WAARSCHUWING

Als u niet-geschiede of beschadigde bevestigingsbanden of -riemen gebruikt, kunnen ze bij plotseling remmen of een ongeval breken. De voorwerpen kunnen door het interieur worden geslingerd en ernstige of zelfs dodelijke verwondingen veroorzaken.

- De last altijd bevestigen met geschikte riemen of banden die in een goede staat verkeren.
- Span de riemen en banden kruisgewijs op de lading die op de bodem van de bagageruimte is geplaatst en maak ze goed vast aan de bevestigingsogen.
- Nooit de maximale trekbelasting van de bevestigingsogen overschrijden wanneer u voorwerpen vastzet.
- Verzeker u ervan, vooral in het geval van platte voorwerpen, dat de bovenrand van de lading hoger ligt dan de bevestigingsogen.
- Naargelang de uitrusting dient u rekening te houden met de informatiebordjes in de bagageruimte over het plaatsen van de lading.
- Nooit een kinderzitje aan de bevestigingsogen bevestigen.

### ℹ Let op

- De maximale trekbelasting van de bevestigingsogen is ca. 3,5 kN.
- In speciaalzakken kunt u geschikte riemen, banden en bevestigingsystemen voor ladingen aanschaffen. SEAT raadt u aan om daarvoor een SEAT-dealer te raadplegen.

### Nettas

✓ Geldig voor: Leon Sportstourer

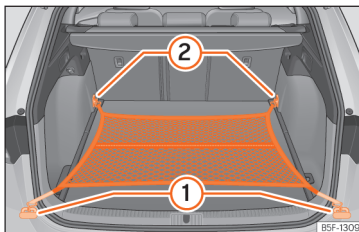

**Afb. 192** In de bagageruimte: nettas vastgehaakt ter hoogte van de bodem.

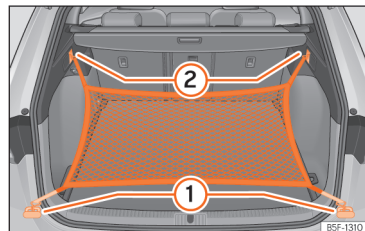

**Afb. 193** In de bagageruimte: ringen ① en haken ② voor het vasthaken van de nettas.

De nettas van de bagageruimte verhindert dat lichte bagage zich zou verplaatsen. In de nettas, voorzien van een ritssluiting, kunnen kleine voorwerpen bewaard worden.

De nettas kan in de bagageruimte op verschillende manieren vastgehaakt worden.

### Nettas in vloer van bagageruimte vastmaken

Indien nodig moeten de bevestigingsogen eerder worden uitgeklaapt »» pag. 319.

- Haken van het net in de bevestigingsogen »» **afb. 192** ① en ② »» ⚠ hangen. De ritssluiting van de tas moet naar boven gericht zijn.

### Nettas bij de laadrempeel vasthaken.

- Korte haken van het net in de bevestigingsogen »» » **afb. 193** ① »» » ⚠ hangen. De ritsluiting van de tas moet naar boven gericht zijn.
- De banden in de haken voor het hangen van tassen ② bevestigen.

### De nettas uitbouwen

- De vastgehaakte nettas is gespannen »» » ⚠.
- De nettas loshaken uit de bevestigingsogen.
  - De nettas in de bagageruimte bewaren.

### ⚠ WAARSCHUWING

De elastische nettas rekken om hem in de bevestigingsogen van de bagageruimte te haken. Na het vasthaken is hij gespannen. Als de nettas op ongeschikte wijze wordt vast- en losgehaakt, kunnen de haken letsels veroorzaken.

- De haken van de tas altijd goed bevestigen zodat ze niet onbedoeld loskomen van de bevestigingsogen bij het vast- en loshaken.
- Bij het vast- en loshaken van de haken, de ogen en het gezicht beschermen om letsels te vermijden in het geval dat de haken onbedoeld zouden loskomen.
- De haken van de nettas altijd in de beschreven volgorde vasthaken. Indien een haak per ongeluk loskomt, kan dit letsels veroorzaken.

### Tashaken

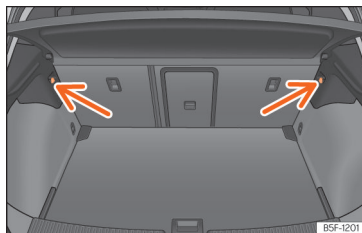

**Afb. 194** In de bagageruimte: haken voor tassen (Leon).

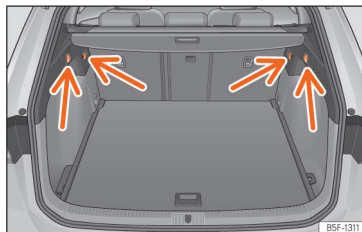

**Afb. 195** In de bagageruimte: haken voor tassen (Leon Sportstouder).

Aan weerszijden van de bagageruimte kunnen er haken zijn om tassen aan te hangen »» » **afb. 194**.

De haken voor tassen zijn ontworpen om lichte boodschappentassen te bevestigen.

### ⚠ WAARSCHUWING

Gebruik de haken nooit om bagage of andere voorwerpen vast te maken. Bij plots remmen of bij een ongeval kunnen de haken breken.

### Luik voor het vervoer van lange voorwerpen

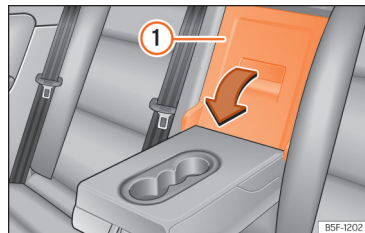

**Afb. 196** In de rugleuning van de achterbank: luik openen.

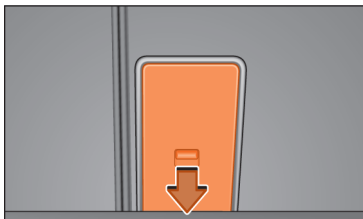

B5F-1203

**Afb. 197** In de bagageruimte: luik openen.

Op de achterbank, achter de armléuning in het midden, bevindt zich een luik om lange voorwerpen in de binnenruimte te kunnen vervoeren, zoals bijvoorbeeld ski's.

### Luik openen

- De middelste armsteun omlaagbrengen.
- Trek de ontgrendelingshendel in de richting van de pijl en klap de afdekking van het luik >>> **afb. 196** ① volledig naar voren.
- Achterklep openen.
- Lange voorwerpen via de opening vanuit de bagageruimte invoeren.
- De voorwerpen stevig met de veiligheidsgordel bevestigen.
- Achterklep sluiten.

### Het luik sluiten

- Dop van de afdekking van het luik omhoogbrengen tot deze vastklikt. Het rode merkteken van aan de zijkant van de bagageruimte mag niet zichtbaar zijn.
- Achterklep sluiten.
- Indien nodig, de middelste armsteun omhoogbrengen.

### ⚠ WAARSCHUWING

**De aanwezigheid van voorwerpen in het werkingsgebied van de centrale airbag kan de juiste werking ervan verhinderen en ernstige letsels veroorzaken.**

- **Laat nooit voorwerpen achter in het werkingsgebied van de centrale airbag >>> pag. 62.**

### ⚠ WAARSCHUWING

- **Met neergeklapte armsteun mag niemand reizen op de middelste zitplaats van de achterbank.**
- **Het luik nooit verplaatsen tijdens het rijden.**
- **Bij het omhoog- of neerklappen van het luik moet u vooral letten op uw handen; de veiligheidsgordel mag ook niet geklemd of beschadigd raken.**

### **i** Let op

**Het luik kan ook vanuit de bagageruimte worden geopend. Daarvoor drukt u de ontgrendelingshendel omlaag in de richting van de pijl en de afdekking vooruit >>> **afb. 197.****

## Dakdragersysteem

### Inleiding tot thema

Het dak van de wagen is ontworpen voor een optimale aerodynamica. Daarom kunnen op de watergoot van het dak geen dwarsdragers noch conventionele dakdragers meer worden gemonteerd.

Aangezien de watergoten deel uitmaken van het dak om de luchtweerstand te verminderen, kunnen enkel door SEAT goedgekeurde dwarsdragers en dakdragersystemen worden gebruikt.

### Gevallen waarin de dwarsdragers en het dakdragersysteem moeten worden uitgebouwd

- Wanneer ze niet worden gebruikt.
- Wanneer u de wagen in een wasstraat wilt gaan wassen.
- Wanneer de hoogte van de wagen de toelaatbare doorgangshoogte overschrijdt, bijvoorbeeld in een garage.

### ⚠ WAARSCHUWING

- De last altijd bevestigen met geschikte riemen of banden die in een goede staat verkeren.
- Grote, zware, lange of platte ladingen hebben een negatieve invloed op de aerodynamica, het zwaartepunt en het rijgedrag van de wagen.
- Plots remmen en bruske manoeuvres vermijden.
- De snelheid en de rijstijl aanpassen aan het zicht, het weer, het wegdek en het verkeer.

### ⓘ LET OP

- De dwarsdragers en het dakdragersysteem altijd uitbouwen voordat u door een automatische wasstraat rijdt.
- De hoogte van uw wagen verandert door de montage van de dwarsdragers en het dakdragersysteem en ook door de daarop bevestigde lading. Zorg daarom dat de hoogte van de wagen de maximumhoogte niet overschrijdt voor het rijden door ondergrondse doorgangen of garagepoorten.
- De dwarsdragers, het dakdragersysteem en de hierop bevestigde last mogen niet in contact komen met de dakantenne noch een

hindernis vormen in de zone van het verloop van het panoramische schuifdak en van de achterklep.

- Bij het openen van de achterklep, zorgen dat de achterklep de lading niet raakt.

### ♻ Milieu-aanwijzing

Wanneer de dwarsdragers en een dakdragersysteem ingebouwd zijn, neemt het brandstofverbruik toe wegens de verhoogde luchtweerstand.

### De dwarsdragers en het dakdragersysteem bevestigen

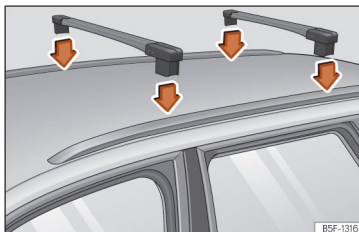

**Afb. 198** Bevestigingspunten van de dwarsdragers voor het dakdragersysteem (Leon Sportstourer).

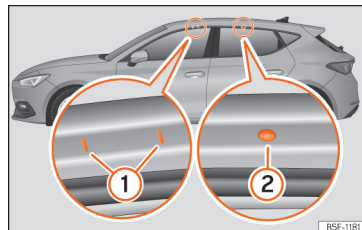

**Afb. 199** Bevestigingspunten van de dwarsdragers voor het dakdragersysteem (Leon).

De dwarsbalken vormen de basis voor een aantal bijzondere dakdragersystemen. Uit veiligheidsoverwegingen is het nodig specifieke systemen te gebruiken om bagage, fietsen, surfplanken, ski's en boten te transporteren. Bij de SEAT-specialisten kunnen geschikte accessoires worden aangekocht.

De dwarsdragers en het dakdragersysteem altijd correct bevestigen. Altijd rekening houden met montageaanwijzingen die geleverd worden met de betreffende dwarsdragers en dakdragersysteem.

### De dragers monteren

Geldig voor Leon Sportstourer: De dwarsdragers worden ingebouwd op de zijbalken van het dak »» **afb. 198**. De afstand tussen de dwarsdragers **A** moet ca. 75 cm bedragen en de

afstand tussen de voorste dwarsdrager en de voorste steun van de zijbalk van het dak (B) moet 30 cm bedragen.

Geldig voor Leon: De bevestigingspunten voor en achteraan (1) en (2) zijn alleen zichtbaar met geopende portieren >>> **afb. 199**.

### WAARSCHUWING

De verkeerde bevestiging en gebruik van de dwarsbalken en het dakdragersysteem kunnen ertoe leiden dat het volledige systeem loskomt van het dak en een ongeval en verwondingen veroorzaakt.

- Neem altijd de montage-instructies van de fabrikant in acht.
- De schroefverbindingen en de bevestigingen voor elke rit nakijken en indien nodig na een kort traject aantrekken. Bij lange reizen de schroefverbindingen en bevestigingen in elke pauze nakijken.
- Geen wijzigingen of reparaties uitvoeren aan de dwarsdragers noch aan het dakdragersysteem.

### Let op

De montageaanwijzingen die geleverd worden met de betreffende dwarsdragers en dakdragersysteem aandachtig lezen en altijd in de wagen meenemen.

### Het dakdragersysteem laden

De lading kan enkel veilig bevestigd worden indien de dwarsdragers en het dakdragersysteem correct ingebouwd zijn >>> .

#### Toelaatbare dakbelasting

De toelaatbare dakbelasting voor uw wagen bedraagt **50 kg** (Leon) en **75 kg** (Leon Sportstouwer). Dit getal vloeit voort uit de som van het gewicht van het dakdragersysteem, de dwarsbalken en de op het dak vervoerde lading >>> .

Win altijd informatie in over het gewicht van het dakdragersysteem, de dwarsdragers en de te vervoeren lading en weeg ze in voorkomend geval. De maximaal toelaatbare lading op het dak nooit overschrijden.

Bij het gebruik van dwarsdragers en dakdragersystemen met een geringer draagvermogen kan de toelaatbare dakbelasting niet worden benut. In dit geval mag het dakdragersysteem alleen tot de gewichtsgrens worden belast die in de montage-instructie is aangegeven.

#### Last verdelen

De lading gelijkmatig verdelen en op juiste wijze vastmaken >>> .

### De bevestigingen controleren

Na het monteren van de dwarsdragers en het dakdragersysteem moet u de schroefverbindingen en bevestigingen na een kort traject en daarna regelmatig (ongeveer om de 200 km) nakijken.

### WAARSCHUWING

- De aangeduide daklading, de op de assen toegestane ladingen noch het maximaal toelaatbare gewicht van de wagen overschrijden.
- Het laadvermogen van de dwarsdragers en van het dakdragersysteem niet overschrijden, zelfs als de maximaal toelaatbare daklading niet bereikt werd.
- Altijd de zwaarste voorwerpen vooraan bevestigen en de lading in het algemeen gelijkmatig verdelen.

### WAARSCHUWING

Is de lading los of niet correct bevestigd, dan kan ze van het dakdragersysteem vallen en ongevallen en verwondingen veroorzaken.

- Altijd geschikte riemen en banden gebruiken die in een goede staat verkeren.

## Rijden met aanhangwagen

### Inleiding tot thema

Houd rekening met de specifieke voorschriften van het land in kwestie met betrekking tot het rijden met aanhangwagen en het gebruiken van een trekhaak.

De wagen werd in de eerste plaats ontwikkeld voor het vervoer van personen, maar kan ook worden gebruikt met aanhangwagen als de geschikte technische uitrusting aanwezig is. Dit extra gewicht heeft invloed op de levensduur, het brandstofverbruik en de prestaties van de wagen, en onder bepaalde omstandigheden kunnen de service-intervallen korter op elkaar volgen.

Het rijden met aanhangwagen betekent een extra inspanning voor de wagen en vereist meer concentratie van de bestuurder.

In de winter moeten winterbanden geplaatst worden aan de wagen en **ook** aan de aanhangwagen.

### Maximaal toegestane disselkogeldruk

De *maximaal* toegestane disselkogeldruk van de trekhaak is **80 kg**.

### Wagens met start-stopsysteem

Als de wagen beschikt over af fabriek of naderhand door SEAT gemonteerde trekhaak, werkt het start-stopsysteem zoals gebruikelijk. Er moeten geen bijzondere factoren in acht worden genomen.

Als het systeem de aanhangwagen niet herkent of de trekhaak niet naderhand is ingebouwd door SEAT, moet het start-stopsysteem worden uitgeschakeld door te drukken op de overeenkomstige toets aan de onderzijde van de middenconsole; dit moet gebeuren voordat u begint te rijden met de aanhangwagen, het systeem moet ook gedurende de hele rit uitgeschakeld blijven >>> ⚠.

### Wagens met rijprofielkeuze

Indien u gaat rijden met aanhangwagen, wordt het niet aanbevolen voor de motor het profiel **Eco** te selecteren in Drive Profile. Selecteer bij voorkeur een van de andere beschikbare rijprofielen voordat u begint te rijden met een aanhangwagen.

### Aanhangwagengewicht/kogeldruk

De toegestane aanhangwagengewicht mag niet overschreden worden. Als u de toelaatbare aanhangwagenlast niet volledig gebruikt, kunt u steilere hellingen oprijden.

De vermelde aanhangwagengewichten gelden alleen voor **hoogten** tot 1.000 m boven de zeespiegel. Door de grotere hoogte daalt het mo-

torvermogen en ook het klimvermogen; het toelaatbare aanhangwagengewicht neemt overeenkomstig af. Per 1.000 m hoogtetoename moet het toelaatbare gewicht van de combinatie met 10% worden verminderd. De **toelaatbare kogeldruk** op de kogelkop van de trekhaak zo veel mogelijk gebruiken, maar **niet** overschrijden.

### ⚠ WAARSCHUWING

Gebruik de aanhangwagen nooit om personen te vervoeren, dit kan hun leven in gevaar brengen en is bovendien mogelijk verboden.

### ⚠ WAARSCHUWING

Verkeerd gebruik van de trekhaak kan lichamelijk letsel en ongevallen tot gevolg hebben.

- Gebruik de trekhaak enkel indien hij in perfecte staat en correct bevestigd is.
- Wijzig of repareer de trekhaak in geen geval.
- Om het risico op letsels door aanrijdingen van achteren te beperken en te vermijden dat voetgangers of fietsers gewond raken wanneer u parkeert, moet u de trekhaak altijd wegklappen of uitbouwen wanneer u geen aanhangwagen gebruikt.
- Volgens de norm EU 2021\_535 is het niet toegestaan om een trekhaak te monteren die de kentekenplaat achteraan geheel of gedeeltelijk bedekt.

- Monteer nooit een trekhaak "met verdeling van het gewicht" of "compensatie van de lading". De wagen is niet geschikt voor dit type trekhaken. De trekhaak kan falen en de aanhangwagen kan loskomen van de wagen.

### WAARSCHUWING

Het rijden met aanhangwagen en het transporteren van zware of grote voorwerpen heeft invloed op de rijeigenschappen, waardoor ongevallen kunnen ontstaan.

- De last altijd bevestigen met geschikte riemen of banden die in een goede staat verkeren.
- De snelheid en de rijstijl aanpassen aan het zicht, het weer, het wegdek en het verkeer.
- Aanhangwagens met hoog zwaartepunt hebben meer kans om te kantelen.
- Plots remmen en bruske manoeuvres vermijden.
- Zeer goed opletten bij het inhalen.
- De snelheid meteen verlagen wanneer u merkt dat de aanhangwagen slingerd.
- Rijd niet harder dan 80 km/u (50 mpu) wanneer u een aanhangwagen trekt (of 100 km/u (60 mpu) in uitzonderlijke gevallen). Dit geldt ook voor die landen waarin het toegestaan is om met hogere snelheden te rijden. Houd rekening met de maximaal toegestane snelheid in het land in kwestie

voor voertuigen met aanhangwagen; deze snelheid kan lager zijn dan die voor voertuigen zonder aanhangwagen.

- Probeer in geen geval de wagen met aanhangwagen weer "recht te krijgen" door te accelereren.

### WAARSCHUWING

Als de trekhaak achteraf werd ingebouwd door een werkplaats die niet behoort tot de SEAT-groep, moet het start-stopsysteem handmatig worden uitgeschakeld telkens wanneer u met aanhangwagen gaat rijden. Anders kan zich een defect voordoen aan het remsysteem, met een ongeval en ernstige letsels tot gevolg.

- Schakel het start-stopsysteem altijd handmatig uit wanneer u rijdt met een aanhangwagen gekoppeld aan een trekhaak die niet door SEAT werd ingebouwd.

### Let op

- Voordat u een aanhangwagen aan- of loskoppelt, schakelt u altijd het alarmsysteem uit »» pag. 111. Anders kan de sensor helingshoek het alarm onbedoeld doen afgaan.
- Rijd niet met aanhangwagen de eerste 1000 km van de motor »» pag. 171.
- Sommige achteraf gemonteerde trekhaken bedekken de behuizing van het sleepoog achteraan. In die gevallen kan het sleepoog niet gebruikt worden voor het aanslepen of

wegslepen van andere voertuigen. Indien de wagen naderhand is uitgerust met een trekhaak, moet de trekhaak daarom altijd in de wagen bewaard worden bij uitbouw.

### Technische voorwaarden

Wagens die **af fabriek** zijn uitgerust met een trekhaak voldoen aan alle technische en wettelijke vereisten om te kunnen rijden met aanhangwagen.

Als de **wagen naderhand wordt uitgerust met een trekhaak**, mag enkel een trekhaak worden gemonteerd die is goedgekeurd voor het maximaal toegestane gewicht van de aanhangwagen die getrokken zal worden. De trekhaak moet geschikt zijn voor de wagen en aanhangwagen, en goed vastgemaakt zijn aan het chassis van de wagen. Gebruik enkel een trekhaak die is goedgekeurd door SEAT voor dit type voertuig. Raadpleeg altijd de aanwijzingen van de fabrikant van de trekhaak en neem die in acht.

### Trekhaak gemonteerd in de bumper

Monteer nooit een trekhaak in de bumper of de bevestiging ervan. De trekhaak mag de functie van de bumpers niet beïnvloeden. Voer nooit wijzigingen of reparaties uit aan het uitlaat- of remsysteem. Controleer regelmatig of de trekhaak goed bevestigd is.



### Koelsysteem van motor

Als u met een aanhangwag en rijdt, moeten de motor en het koelsysteem harder werken. Het koelsysteem moet voldoende koelvloeistof bevatten en klaar zijn voor de extra inspanning van het rijden met aanhangwag en.

### Remmen van de aanhangwag en

Als de aanhangwag en zijn eigen remsysteem heeft, dan moet u de geldende wettelijke voorschriften met betrekking hiertoe in acht nemen. Sluit het remsysteem van de aanhangwag en nooit op het remsysteem van de wag en aan.

### Sleepkabel

Gebruik altijd een kabel tussen de wag en en de aanhangwag en »» pag. 327.

### Achterlichten van de aanhangwag en

De achterlichten van de aanhangwag en moeten aan de overeenkomstige normen voldoen »» pag. 327.

Sluit de achterlichten van de aanhangwag en nooit rechtstreeks aan op het elektrische systeem van de wag en. Als u niet zeker weet of de aanhangwag en juist elektrisch is aangesloten, raadpleeg dan een gespecialiseerde werkplaats. SEAT raadt u aan om daarvoor een SEAT-dealer te raadplegen.

### Buitenspiegels

Als u met standaard buitenspiegels van het trekkende voertuig het gebied achter de aanhangwag en niet kunt zien, moeten extra spie- gels worden geïnstalleerd die voldoen aan de voorschriften van het land in kwestie. De bui- tenspiegels moeten worden afgesteld voor het wegrijden en voldoende blikveld naar achteren bieden.

#### ⚠ WAARSCHUWING

**Als de trekhaak verkeerd gemonteerd of niet geschikt is, kan de aanhangwag en loskomen van de wag en met ernstige letsels tot gevolg.**

#### ⚠ LET OP

- Als de achterlichten van de aanhangwag en niet correct aangesloten zijn, kan de elektronica van de wag en beschadigd raken.
- Als de aanhangwag en te veel stroom verbruikt, kan de elektronica van de wag en beschadigd raken.
- Sluit het elektrische systeem van de aanhangwag en nooit direct aan op de elektrische aansluitingen van de achterlichten of andere voedingsbronnen. Gebruik alleen geschikte aansluitingen voor de voeding van de aanhangwag en.

### Een aanhangwag en aankoppelen en aansluiten

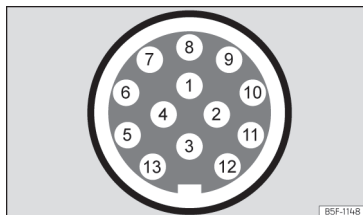

**Afb. 200** Schematische weergave: toewijzing van de pinnen van het stopcontact voor de aanhangwag en.

Pin	Betekenis
1	Linker knipperlicht
2	Achterste mistlicht
3	Massa voor pinnen 1, 2, 4, 5, 6, 7 en 8
4	Rechter knipperlicht
5	Rechterachterlicht
6	Remlicht
7	Linkerachterlicht
8	Achteruitrijlicht
9	Continu plus
10	Positieve laadkabel
11	Massa voor pin 10

Pin	Betekenis
12	Zonder functie
13	Massa voor pin 9

### Stopcontact voor aanhangwagen

Voor de verbinding tussen de wagen en de aanhangwagen beschikt de wagen over een 13-polig stopcontact. Met draaiende motor ontvangen de verbruikers van de aanhangwagen spanning via de elektrische aansluiting (pin 9 en pin 10 van het stopcontact voor de aanhangwagen).

Indien het systeem vaststelt dat een aanhangwagen is aangesloten, ontvangen de verbruikers van de aanhangwagen elektriciteit via de aansluiting (pin 9 en pin 10). Pin 9 is continu plus. De binnenverlichting van de aanhangwagen kan er bijvoorbeeld mee worden gevoed. De verbruikers zoals bijvoorbeeld de koelkast van een caravan ontvangen **enkel** spanning indien de motor draait (via pin 10).

Om het elektrische systeem niet te overbelasten, is het niet toegestaan om de massakabels pin 3, pin 11 en pin 13 onderling te verbinden.

Wanneer de aanhangwagen een **7-polige sterker** heeft, moet u een bijbehorende adapterkabel gebruiken. In dat geval is de functie van pin 10 niet beschikbaar.

### Sleepkabel

De kabel van de aanhangwagen moet altijd goed vastgemaakt zijn aan het trekkende voertuig en met voldoende speling om probleemloos bochten te kunnen nemen. Houd er echter wel rekening mee dat de kabel tijdens het rijden de grond niet mag raken.

### Achterlichten van de aanhangwagen

Zorg ervoor dat de achterlichten van de aanhangwagen correct functioneren en aan de geldende wettelijke voorschriften voldoen. Indien de aanhangwagen wordt aangesloten op het af fabriek gemonteerde systeem, gaat bij inschakeling van het mistachterlicht het mistachterlicht van de wagen uit om dat van de aanhangwagen te doen branden.

### Opnemen in alarmsysteem

De aanhangwagen is inbegrepen in het alarmsysteem indien is voldaan aan de onderstaande voorwaarden:

- Indien de wagen af fabriek is uitgerust met alarmsysteem.
- Indien de wagen af fabriek is uitgerust met trekhaak.
- Indien de aanhangwagen elektrisch is aangesloten op het trekkende voertuig met het stopcontact voor aanhangwagen.

- Indien het elektrische systeem van de wagen en aanhangwagen in perfecte staat zijn, zonder storingen of schade.
- Indien de wagen werd vergrendeld met de sleutel en het alarmsysteem actief is.

Wanneer de wagen vergrendeld is, gaat het alarm af zodra de elektrische verbinding met de aanhangwagen wordt onderbroken.

Voordat u een aanhangwagen aan- of loskoppelt, schakelt u altijd het alarmsysteem uit. Anders kan de sensor hellingshoek het alarm onbedoeld doen afgaan.

### Aanhangwagens met led-achterlichten

Om technische redenen kunnen aanhangwagens met led-achterlichten niet in het alarmsysteem opgenomen worden.

Als de wagen vergrendeld is, wordt het alarm niet geactiveerd wanneer de elektrische verbinding met de aanhangwagen onderbroken wordt, indien die led-achterlichten heeft.

### WAARSCHUWING

**Indien de kabels verkeerd of op ongepaste wijze worden verbonden, kan de aanhangwagen te veel stroom krijgen. Dit kan leiden tot storingen in het volledige elektronische systeem van de wagen, alsook tot ongelukken en ernstige letsels.**

- Laat de werkzaamheden aan de elektrische installatie enkel uitvoeren in een gespecialiseerde werkplaats.

- Sluit het elektrische systeem van de aanhangwagen nooit direct aan op de elektrische aansluitingen van de achterlichten of andere voedingsbronnen.

### WAARSCHUWING

Het contact tussen de pinnen van het stopcontact voor aanhangwagen kan leiden tot kortsluiting, overbelasting van de elektrische installatie of storing van het verlichtingssysteem; ongevallen en ernstige letsels kunnen hiervan het gevolg zijn.

- Sluit de pinnen van het stopcontact voor aanhangwagen nooit op elkaar aan.
- Laat gebogen pinnen in een gespecialiseerde werkplaats repareren.

### LET OP

Laat de aanhangwagen niet aan de wagen aangekoppeld zitten als u de aanhangwagen met behulp van de steunen of het hulpwiel geparkeerd hebt. Als de wagen omhoog of omlaag gaat, bijvoorbeeld wegens een variatie van de last of een lekke band, wordt meer druk uitgeoefend op de trekhaak en aanhangwagen; de wagen en aanhangwagen kunnen hierdoor beschadigd raken.

### Let op

- Bij storingen in de elektrische installaties van de wagen, aanhangwagen of het alarmsysteem, laat u ze nakijken in een gespecialiseerde werkplaats.
- Als de accessoires van de aanhangwagen energie verbruiken via het stopcontact voor aanhangwagen en de motor niet draait, zal de accu leeg raken.
- Als de wagenaccu bijna leeg is, wordt de elektrische aansluiting met de aanhangwagen automatisch onderbroken.

### Een aanhangwagen laden

#### Maximaal toegestane aanhangwagengewicht en disselkogeldruk

Het maximaal toegestane aanhangwagengewicht is het gewicht dat de wagen kan slepen »» △. De disselkogeldruk is de last die verticaal van boven wordt uitgeoefend op de trekhaak van de aanhangwagen.

De gegevens over het aanhangwagengewicht en de disselkogeldruk die op het typeplaatje van de trekhaak staan zijn enkel experimentele waarden. De waarden met betrekking tot de wagen, vaak lager dan deze waarden, vindt u in de wagenpapieren. U moet altijd uitgaan van de gegevens in de officiële wagenpapieren.

Om de veiligheid tijdens het rijden te bevorderen, beveelt SEAT aan om altijd de maximaal toegestane disselkogeldruk optimaal te benut-

ten »» pag. 325. Een te geringe kogeldruk heeft een negatieve invloed op het rijgedrag van de wagen met aanhangwagen.

Door de kogeldruk neemt het gewicht op de achteras toe, waardoor de nuttige last van de wagen vermindert.

#### Gewicht van het geheel trekkende wagen en aanhangwagen

Het gewicht van de combinatie is samengesteld uit het werkelijke gewicht van de beladen wagen en het werkelijke gewicht van de beladen aanhangwagen.

In sommige landen zijn de aanhangwagens ingedeeld in categorieën. SEAT beveelt u aan om u in een gespecialiseerde werkplaats te informeren over welke aanhangwagens het meest geschikt zijn voor uw wagen.

#### Een aanhangwagen laden

De wagen en de aanhangwagen samen moeten evenwichtig beladen zijn. Daarvoor moet de maximaal toegestane disselkogeldruk optimaal benut worden en moet de lading gelijkmatig verdeeld worden over de achter- en voorzijde van de aanhangwagen:

- Verdeel de lading in de aanhangwagen zodanig dat zware voorwerpen zo dicht mogelijk bij of boven de as liggen.
- Maak de lading in de aanhangwagen correct vast.

### Bandenspanning

De bandenspanning van de aanhangwagen kiezen volgens de aanbevelingen van de aanhangwagenfabrikant.

Wanneer u rijdt met een aanhangwagen, moet u de banden van de wagen met de maximaal toegestane spanning oppompen » pag. 383.

### ⚠ WAARSCHUWING

Als de maximale asbelasting, de maximaal toegestane disselkogeldruk of het maximaal toegestane gewicht van de wagen of de combinatie wagen en aanhangwagen overschreden wordt, dan kan dat leiden tot ongevallen of zware verwondingen.

- Overschrijd nooit de aangegeven waarden.
- Het huidige gewicht op de voor- en achteras mag de maximaal toegestane lading op de assen nooit overschrijden. Het gewicht voorin en achterin van de wagen mag het maximaal toegestane gewicht nooit overschrijden.

### ⚠ WAARSCHUWING

Een verplaatsing van de lading kan de stabiliteit en veiligheid van de combinatie wagen en aanhangwagen in gevaar brengen en leiden tot ongevallen en ernstige letsels.

- Laad de aanhangwagen altijd op correcte wijze.
- De last altijd bevestigen met geschikte remmen of banden die in een goede staat verkeren.

### Rijden met aanhangwagen

#### Koplampen afstellen

De voorkant van de wagen kan omhoog komen wanneer de aanhangwagen is aangekoppeld en het licht kan de andere weggebruikers verblinden.

#### Bijzonderheden bij rijden met aanhangwagen

- Bij een aanhangwagen met **oplooprem eerst zacht**, daarna snel remmen. Zo voorkomt u remstoten door blokkerende wielen van de aanhangwagen.
- Door het gewicht van de combinatie wagen en aanhangwagen vergroot de remafstand.

- Gebruik bij het af dalen van hellingen de motor ook als rem. Anders kan het remsysteem oververhit raken en zelfs uitvallen.
    - *Wagens met automatische versnellingsbak:* Kies in de Tiptronic-modus een lagere versnelling.
    - *Wagens met schakelbak:* Schakel terug.
  - Het getrokken gewicht en hoge totale gewicht van de combinatie wagen en aanhangwagen wijzigen het zwaartepunt en de rijeigenschappen van de wagen.
  - Als de trekkende wagen leeg is en de aanhangwagen beladen, is de verdeling van de lading niet optimaal. In die omstandigheden dient u uiterst voorzichtig en voldoende langzaam te rijden.
- #### Starten op een helling met aanhangwagen
- Naargelang de gradiënt van de helling en het totale gewicht van de combinatie wagen en aanhangwagen kan het zijn dat u bij het wegrijden licht naar achteren gaat.
- Om te starten op een helling met vastgekoppelde aanhangwagen, gaat u als volgt te werk:
- Houd het rempedaal ingetrapt.
  - Toets  een keer indrukken om de elektronische parkeerrem uit te schakelen » pag. 236.
  - *Handgeschakelde versnellingsbak:* trap het koppelingspedaal helemaal in en schakel de 1e versnelling in.

*Automatische versnellingsbak:* zet de schakelknop in stand **D/S**.

- Aan de toets  trekken en deze uitgetrokken houden om de combinatie wagen en aanhangwagen tegen te houden met de elektronische parkeerrem.
- Laat het rempedaal los.
- Begin langzaam te rijden.

*Handgeschakelde versnellingsbak:* los het koppelingspedaal langzaam.

- De toets  niet loslaten tot de motor voldoende aandrijfkracht heeft om het rijden te starten.

### WAARSCHUWING

Als u een aanhangwagen op verkeerde wijze trekt, kunt u de controle over de wagen verliezen met ernstige letsels tot gevolg.

- Het rijden met aanhangwagen en het transporteren van zware of grote voorwerpen heeft invloed op de rijeigenschappen en vergroot de remafstand.
- Rijd altijd verstandig en voorzichtig. Rem sneller dan gebruikelijk.
- De snelheid en de rijstijl aanpassen aan het zicht, het weer, het wegdek en het verkeer. De snelheid verminderen, met name wanneer u hellingen af rijdt.
- Bijzonder voorzichtig gas geven. Plots remmen en bruske manoeuvres vermijden.

• **Zeer goed opletten bij het inhalen. De snelheid meteen verlagen wanneer u merkt dat de aanhangwagen slingert.**

• **Probeer in geen geval de wagen met aanhangwagen weer "recht te krijgen" door te accelereren.**



• **Houd rekening met de maximaal toegestane snelheid in het land in kwestie voor voertuigen met aanhangwagen; deze snelheid kan lager zijn dan die voor voertuigen zonder aanhangwagen.**

### Aanhangwagenstabilisator

De aanhangwagenstabilisator is een bijkomende functie van het elektronisch stabiliseringsprogramma (ESC).

Als de aanhangwagenstabilisator vaststelt dat de aanhangwagen slingert, grijpt hij in om het slingeren te verminderen.

**Vereisten voor de aanhangwagenstabilisator**

- De wagen is af fabriek uitgerust met een trekhaak of werd achteraf voorzien van een compatibele trekhaak.
- De ESC en ASR zijn actief. Op het instrumentenpaneel brandt het controlelampje  of  niet.
- De aanhangwagen is aangesloten op het trekkende voertuig met het stopcontact voor aanhangwagen.

- U rijdt sneller dan ca. 60 km/u (37 mpu).
- De maximaal toegestane disselkogeldruk wordt niet overschreden.
- De aanhangwagen heeft een starre dissel.
- Als de aanhangwagen een rem heeft, moet die zijn uitgerust met een mechanische oplooprem.

### WAARSCHUWING

De hogere veiligheid die de aanhangwagenstabilisator biedt mag nooit aanleiding zijn tot het nemen van grotere risico's.

- De snelheid en de rijstijl aanpassen aan het zicht, het weer, het wegdek en het verkeer.
- Voorzichtig accelereren wanneer het wegdek glad is.
- Wanneer een systeem aan het regelen is, stoppen met accelereren.

### WAARSCHUWING

De aanhangwagenstabilisator kan mogelijk niet alle rijsituaties correct inschatten.

- Wanneer de ESC is uitgeschakeld, is ook de aanhangwagenstabilisator uitgeschakeld.
- De stabilisator detecteert niet altijd de lichte aanhangwagens, dus worden ze in dergelijke gevallen niet gestabiliseerd.

- Wanneer u rijdt over een wegdek met weinig grip, kan de aanhangwagen zelfs met de stabilisator knikken.
- Aanhangwagens met hoog zwaartepunt kunnen kantelen zonder eerst te slingeren.
- Als er geen aanhangwagen aangekoppeld is maar wel een steker op het stopcontact aangesloten is (bijv. als er een fietsenrek met verlichting aan hangt), kan de wagen onder extreme rijomstandigheden plotseling automatisch gaan remmen.

### Trekhaak met elektrische ontgrendeling

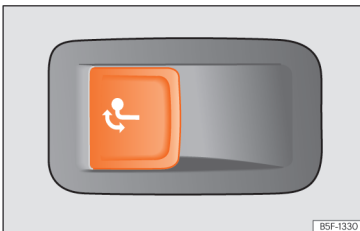

**Afb. 201** Aan de linkerkant van de bagageruimte: toets voor het ontgrendelen van de trekhaak.

De trekhaak voor de aanhangwagen bevindt zich in de bumper en kan niet gedemonteerd worden.

Er mogen zich geen personen, dieren of voorwerpen in de baan van de trekhaak bevinden »» » ⚠.

#### De trekhaak ontgrendelen en verwijderen

- Wagen tot stilstand brengen en de elektronische parkeerrem inschakelen »» pag. 236.
- Motor uitzetten.
- Achterklep openen.
- Toets »» » **afb. 201** kort aantrekken. De trekhaak wordt elektrisch ontgrendeld en draait automatisch naar buiten. Het controlelampje in de toets gaat knipperen.
- Trek de trekhaak helemaal uit met de hand tot u merkt en hoort dat hij vastklikt; het controlelampje in de toets gaat vast branden.
- Achterklep sluiten.
- Een aanhangwagen aankoppelen en aansluiten »» pag. 327.

#### De trekhaak wegklappen

- Wagen tot stilstand brengen en de elektronische parkeerrem inschakelen.
- Motor uitzetten.
- Koppel de aanhangwagen los en onderbreek de elektrische aansluiting met de auto. Indien u een adapter gebruikt, die verwijderen uit het stopcontact voor aanhangwagen.
- Achterklep openen.
- Toets »» » **afb. 201** kort aantrekken. De trekhaak wordt elektrisch ontgrendeld.

- Draai de trekhaak onder de bumper met de hand tot u merkt en hoort dat hij vastklikt; het controlelampje in de toets gaat vast branden.
- Achterklep sluiten.

#### Controlelampje van de toets

- ➔ *Knippert:* betekent dat de trekhaak nog niet juist vastgeklikt is of is beschadigd »» » ⚠.
- ➔ *Brandt vast:* blijft het vast branden met openstaande achterklep, dan is de trekhaak juist vastgeklikt in uitgetrokken of weggeklapte positie.

Het controlelampje in de toets gaat ongeveer 1 minuut na het sluiten van de achterklep uit.

### ⚠ WAARSCHUWING

Verkeerd gebruik van de trekhaak kan lichamelijk letsel en ongevallen tot gevolg hebben.

- Gebruik de trekhaak enkel indien hij juist is vastgeklikt.
- Controleer altijd of er geen personen, dieren of voorwerpen in de baan van de trekhaak zijn.
- Grijp nooit in met een werktuig of apparaat terwijl de trekhaak in beweging is.
- Druk nooit op de toets »» » **afb. 201** wanneer een aanhangwagen is aangekoppeld of een bagagerek of andere accessoires zijn gemonteerd op de trekhaak.

- Als de trekhaak niet juist vastklikt, mag u hem niet gebruiken en laat u de trekhaak nakijken in een gespecialiseerde werkplaats.
- Is er een storing in het elektrische systeem of aan de trekhaak, dan laat u het nakijken in een gespecialiseerde werkplaats.
- Indien de kogel op een bepaald punt een diameter van minder dan 49 mm heeft, dan mag u de trekhaak in geen geval gebruiken.

#### ⓘ LET OP

Als u de wagen schoonmaakt met een hogedrukreiniger of dampstraler, mag u de straal niet direct richten op de zwenkbare trekhaak of het stopcontact voor aanhangwagen, aangezien dit de pakkingen kan beschadigen of het vet voor de smering kan elimineren.

#### ⓘ Let op

Het is mogelijk dat bij extreem lage temperaturen de trekhaak niet bediend kan worden. In dit geval hoeft u de wagen slechts op een warmere plek te zetten (bijvoorbeeld een garage).

## Montage van een draagsysteem achteraan of van een fietsendrager aan de trekhaak

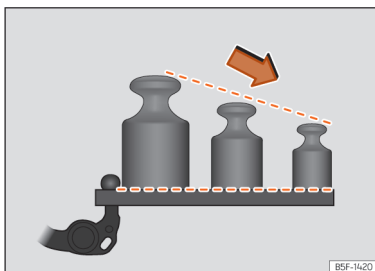

**Afb. 202** Aanbevolen verdeling van het gewicht in het draagsysteem achteraan.

Draagsystemen achteraan zijn bijv. fietsdragers of universele boxen die aan de trekhaak worden gemonteerd.

Gebruik enkel draagsystemen achteraan die door de fabrikant zijn ontworpen voor het model, het modeljaar en de versie van de wagen in kwestie »» ⚠.

SEAT beveelt aan om originele vervangingsonderdelen en accessoires van SEAT te gebruiken, die kunnen worden aangeschaft bij de dealers van het merk. Monteer het draagsysteem achteraan volgens de inbouw instructies van de fabrikant.

Het laadvermogen is de som van het gewicht van het draagsysteem en de daarop vervoerde lading.

Het maximaal aanbevolen laadvermogen van het draagsysteem dat aan de trekhaak is gemonteerd kan verschillen van de specifieke maximale disselkogeldruk van de wagen.

De maximaal toegestane disselkogeldruk (die afhangt van het model) mag echter in geen geval overschreden worden.

Het laadvermogen vermindert door het hefboomeffect, dat een grotere rol speelt hoe verder het draagsysteem zich van de kogelkop bevindt.

Plaats zware voorwerpen zo dicht mogelijk bij de trekhaak »» **afb. 202**.

### Maximaal laadvermogen naargelang de wagen

Om het aanbevolen laadvermogen voor uw wagen te kennen, controleert u de maximale disselkogeldruk »» **pag. 420**. Het laadvermogen kunt u in de volgende tabel raadplegen.

In overeenstemming met richtlijn UN-R-55 beveelt SEAT aan om niet meer fietsen dan aangegeven in het draagsysteem achterin te monteren.

Specifieke maximale disselkogeldruk van de wagen	Maximaal laadvermogen	Aantal fietsen
50 kg	50 kg	2
55 kg	55 kg	2
Vanaf 75 kg	75 kg	3

### Maximale overhang van de lading van het draagsysteem achteraan

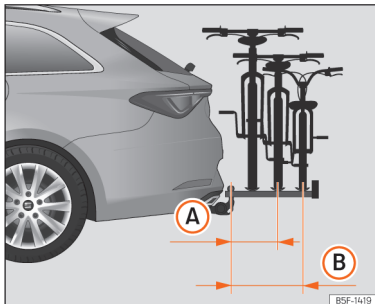

**Afb. 203** Schematische voorstelling van de maximale overhang van de lading in een fietsendrager voor twee of drie fietsen.

**A** Met maximaal 55 kg laadvermogen: 500 mm (ca. 19,7 inch)

**B** Met 75 kg laadvermogen: 700 mm (ca. 27,6 inch)

In het geval van een fietsendrager voor twee fietsen mag de maximale overhang niet groter zijn dan 500 mm vanaf het midden van de kogelkop tot het midden van de rail van de laatste steun **»» afb. 203 A**. In het geval van een fietsendrager voor drie fietsen mag de maximale overhang niet groter zijn dan 700 mm **»» afb. 203 B**.

### ⚠ WAARSCHUWING

Een verkeerd gebruik van een draagsysteem achteraan gemonteerd op de trekhaak kan letsels en ongevallen veroorzaken.

- Zorg ervoor dat het draagsysteem geschikt is voor uw wagen.
- Lees de inbouw instructies van het draagsysteem en volg ze op.
- Bevestig nooit een draagsysteem op de trekhaak onder de kogelkop. Het systeem kan wegschuiven door de vorm van de koppeling.

### **i** Let op

SEAT beveelt aan om, in de mate van het mogelijke, vóór vertrek alle accessoires van de lading die in het draagsysteem is bevestigd weg te halen. Dergelijke accessoires kunnen bijv. manden en zadel tassen, kinderzitjes of

batterijen zijn. Zo verbeteren de aerodynamica en het zwaartepunt van het draagsysteem.



## Naderhand inbouwen van een trekhaak

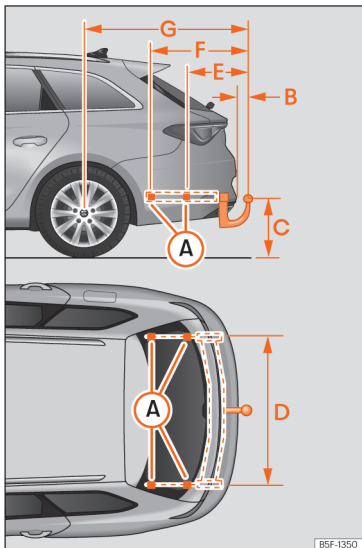

**Afb. 204** Maten en bevestigingspunten voor het achteraf inbouwen van een trekhaak.

**Afstandsmaten** (de maten kunnen variëren naargelang de verschillende combinaties van het chassis):

- Ⓐ Bevestigingspunten aan de wagen
- Ⓑ 65 mm (minimum)
- Ⓒ 350 mm tot 420 mm (volbeladen wagen)
- Ⓓ 1.043 mm
- Ⓔ 344 mm / 333 mm (PHEV)
- Ⓕ 564 mm / 553 mm (PHEV)
- Ⓖ 885 mm (Leon) / 874 mm (Leon PHEV) / 1.162,5 mm (Leon Sportstourer) / 1.151,5 mm (Leon Sportstourer PHEV)

SEAT adviseert om het naderhand inbouwen van een trekhaak bij een gespecialiseerde werkplaats te laten uitvoeren. Zo is het wellicht nodig om het koelsysteem aan te passen of warmtewerende platen te monteren. SEAT raadt u aan om daarvoor een SEAT-dealer te raadplegen.

Als naderhand een trekhaak wordt ingebouwd, moeten steeds de afstandsmaten in acht worden genomen.

De afstand tussen het midden van de kogelkop en het wegdek >>> **afb. 204** Ⓒ mag niet kleiner zijn dan aangegeven. Dit geldt ook voor de volledig beladen wagen, inclusief de maximaal toegestane disselkogeldruk.

### ⚠ WAARSCHUWING

Indien de kabels verkeerd of op ongepaste wijze worden verbonden, kunnen er zich storingen voordoen aan het volledige elektronische systeem van de wagen, hetgeen kan leiden tot ongevallen en ernstige letsels.

- Sluit het elektrische systeem van de aanhangwagen nooit aan op de elektrische aansluitingen van de achterlichten of andere voedingsbronnen. Gebruik alleen geschikte stekers voor het aansluiten van de aanhangwagen.
- Het achteraf monteren van een trekhaak aan de wagen mag enkel in een gespecialiseerde werkplaats worden uitgevoerd.

### ⚠ WAARSCHUWING

Als de trekhaak verkeerd ingebouwd is of de verkeerde trekhaak gebruikt is, is het mogelijk dat de aanhangwagen van de trekkende wagen loskomt. Dit kan ernstige ongevallen en dodelijke letsels tot gevolg hebben.

### ⓘ Let op

- Volgens de norm EU2021\_535 is het niet toegestaan om een trekhaak te installeren die niet kan worden gedemonteerd of weggeklapt.
- Gebruik enkel trekhaken die zijn goedgekeurd door SEAT voor het model in kwestie.

- In sommige uitvoeringen wordt de montage van een conventionele oplossing van de trekhaak niet aanbevolen. Raadpleeg uw Technische Dienst.

# Brandstof en reiniging van uitlaatgassen

## Tanken

### Veiligheidsaanwijzingen met betrekking tot de hantering van brandstof

#### WAARSCHUWING

Brandstof is gemakkelijk ontvlambaar en kan tot zware verbrandingen en andere verwondingen leiden.

- Tijdens het tanken moeten de motor en het contact om veiligheidsredenen uitgeschakeld worden.
- Het brandstofsysteem van de PHEV-modellen staat onder druk om te vermijden dat benzinedampen in de atmosfeer terechtkomen.
- Bij het tanken of vullen van een jerrycan mag u niet roken. Bovendien mag er geen open vuur in de buurt zijn - explosiegevaar!
- Let op de wettelijke bepalingen bij het gebruiken, opbergen en meenemen van een jerrycan.

- Wij adviseren u om veiligheidsredenen geen jerrycans met brandstof te vervoeren. Bij een ongeval zou de jerrycan kunnen worden beschadigd en zou de brandstof eruit kunnen lopen.
- Wanneer u in uitzonderingsgevallen brandstof in een jerrycan moet vervoeren, let dan op het volgende:
  - Nooit de jerrycan met brandstof vullen, wanneer deze in of op de wagen staat. Ontploffingsgevaar! De jerrycan altijd op de grond zetten, wanneer u deze vult.
  - Vulpistool zo ver mogelijk in de vulopening van de jerrycan steken.
  - Bij jerrycans van metaal moet het vulpistool contact met de jerrycan hebben, terwijl u de jerrycans met brandstof vult. Hierdoor wordt statische oplading vermeden.
  - Nooit brandstof in de wagen of in de bagageruimte morsen. Verdampende brandstof is explosief - levensgevaarlijk!

#### LET OP

- Brandstof die overgelopen is, direct van de wagenlak verwijderen. Anders loopt u het risico op lakbeschadiging.
- Nooit de brandstoftank helemaal leegrijden. Dit kan de katalysator beschadigen.
- Als bij een wagen met dieselmotor de brandstoftank volledig is leeggereden, moet na het tanken gedurende ten minste 30 se-

conden het contact worden ingeschakeld zonder de motor te starten. Als u daarna start, kan het langer duren dan normaal – tot maximaal een minuut – voordat de motor aanslaat.

#### Milieu-aanwijzing

In de brandstoftank niet te veel brandstof tanken, bij verwarming kan er anders brandstof naar buiten stromen.

#### Let op

Bevat geen enkel noodmechanisme om de tankklep te ontgrendelen. Roep indien nodig de hulp in van gespecialiseerd personeel.

#### Let op

Wagens die rijden op diesel zijn voorzien van een beveiliging om te voorkomen dat een verkeerd tankpistool wordt ingevoerd<sup>1)</sup>. Zo kan er alleen worden getankt met dieselvulpistolen.

- Indien het vulpistool afgesleten, beschadigd of erg klein is, is het mogelijk dat daarmee de beveiliging tegen verkeerde vulpistolen niet kan worden geopend. Voordat u met het pistool gaat draaien bij het invoeren, probeer bij een andere pomp te tanken of vraag de pomphouder om te assisteren.

<sup>1)</sup> Afhankelijk van het land.

- Als u een jerrycan wilt vullen, wordt de beveiliging niet geopend. Dit kunt u oplossen door heel voorzichtig diesel in de jerrycan te vullen.

### Brandstof tanken

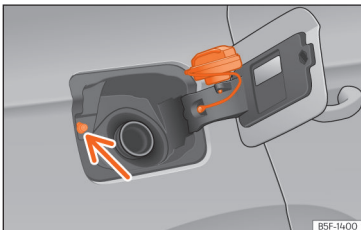

**Afb. 205** Tankklep met erop geplaatste tankdop.

De tankklep zit rechtsachter op de wagen.

- De tankklep wordt ontgrendeld wanneer de auto is ontgrendeld met de afstandsbediening van de centrale vergrendeling » pag. 107.

*Hybride wagens:* Ontgrendel de tankklep met de knop  van het bestuurdersportier » pag. 338.

- Open de klep van de brandstoftank door op de houder te duwen.

- De tankdop losschroeven door hem naar links te draaien.

- Plaats hem in de ruimte aan het scharnier van de openstaande klep » » **afb. 205**.

- Begin te tanken. Zodra het vulpistool voor de eerste keer is uitgeschakeld, is de brandstoftank vol. Daarna niet verder tanken, omdat anders het expansiereservoir in de tank dan met brandstof wordt gevuld.

- Dop vastschroeven door hem helemaal naar rechts te draaien.
- Doe de klep dicht.

De juiste brandstofssoort voor de wagen staat op een sticker aan de binnenzijde van de tankklep. Overige aanwijzingen met betrekking tot de brandstof vindt u in » » pag. 339.

De inhoud van de tank in uw wagen wordt aangegeven in » » pag. 420.

### Hybride wagens

Om de 6 maanden moet met benzine worden gereden tot het controlelampje  gaat branden en de tank moet worden bijgevoerd. Dit is nodig om de juiste werking van het systeem en een voldoende kwaliteit van de brandstof voor het rijden met benzine te garanderen.

### Zuivering van de brandstoftank

- ✓ Geldig voor: hybride wagens.



**Afb. 206** Bestuurdersportier: ontgrendeling van de tankklep.

Voordat u tankt moet u de druk uit de brandstoftank laten » »  in *Veiligheidsaanwijzingen met betrekking tot de hantering van brandstof* op pag. 337. Druk daarvoor op de toets  van het bestuurdersportier.

Er klinkt een geluidssignaal en op het scherm van het instrumentenpaneel verschijnt een melding.

Even later wordt de tankklep enkele minuten ontgrendeld. Indien u in die periode niet hebt getankt, moet u opnieuw drukken op de toets .

Druk niet op de knop voor vergrendeling van de tankklep » » **afb. 205** (pijl). Het systeem neemt dan aan dat u klaar bent en u kunt niet verder tanken. Druk opnieuw op de toets  van het bestuurdersportier om voort te gaan.

## Brandstoftypen

### Identificatie van de brandstoffen<sup>1)</sup>

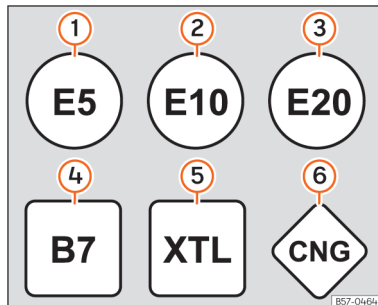

**Afb. 207** Identificatie van de brandstoffen volgens richtlijn van de Europese Unie (EU) 2014/94/

De soorten brandstof worden aangeduid met **symbolen die te vinden zijn op het vulpistool en op de tankklep van uw wagen**. Deze identificatie dient om verwarring bij de keuze van de brandstof te vermijden.

- ① Betekent dat het gaat om **benzine** met maximaal 5% Ethanol.
- ② Betekent dat het gaat om **benzine** met maximaal 10% Ethanol.
- ③ Betekent dat het gaat om **benzine** met maximaal 20% Ethanol.
- ④ **Diesel** volgens norm EN590. Het nummer geeft het maximale percentage biodiesel van de brandstof aan. "B7" betekent een maximum van 7% biodiesel.
- ⑤ Synthetische **diesel** volgens norm EN15940.
- ⑥ **Aardgas**: "CNG" staat voor **C**ompressed **N**atural **G**as (aardgas onder druk).

### Type benzine

Welke benzinesoort voor uw wagen geschikt is, staat aan de binnenzijde van de tankklep.

De wagen is met een katalysator uitgerust en mag alleen op **loodvrije benzine** rijden. De benzine moet voldoen aan de norm EN 228 en **zwavelvrij** zijn. Leef de normen van het land waar u rijdt na. De verschillende brandstofsoor-

ten worden onderscheiden aan de hand van het **octaangetal (RON)** of de **antiklopindex (AKI)**.

### Loodvrije benzine super met octaangetal 95 of normale benzine met octaangetal 91 (minimaal)

Geadviseerd wordt om loodvrij super met octaangetal 95 (91 AKI) te tanken. Indien niet beschikbaar kan normale benzine met octaangetal 91 (87 AKI) worden getankt (met licht vermogensverlies).

### Loodvrije benzine super met octaangetal 95 (minimaal)

U moet minstens loodvrij super met octaangetal 95 (91 AKI) tanken.

Indien er geen benzine super is, kunt u ook indien nodig normale benzine met octaangetal 91 (87 AKI) tanken. In dat geval mag u echter alleen met gemiddelde toerentallen en geringe motorbelasting rijden. Zo snel mogelijk weer super benzine tanken.

<sup>1)</sup> Afhankelijk van het land.

### Loodvrije benzine super plus met octaangetal 98 of benzine super met octaangetal 95 (minimaal)

Geadviseerd wordt om loodvrij super plus met octaangetal 98 (93 AKI) te tanken. Indien niet beschikbaar: benzine super met octaangetal 95 (91 AKI) (met licht vermogensverlies).

Indien er geen benzine super is, kunt u ook indien nodig normale benzine met octaangetal 91 (87 AKI) tanken. In dat geval mag u echter alleen met gemiddelde toerentallen en geringe motorbelasting rijden. Zo snel mogelijk weer super benzine tanken.

#### LET OP

- Brandstofsoorten met hoog ethanolpercentage, bijv. E30 - E100 mogen niet worden getankt. Het brandstofsysteem wordt beschadigd.
- Een enkele tankbeurt met loodhoudende brandstof of brandstof met andere metaalhoudende additieven leidt al tot een permanente achteruitgang van de katalysatorwerking.
- U mag uitsluitend additieven voor benzine gebruiken die zijn goedgekeurd door SEAT S.A. Producten met stoffen om het octaangetal te verhogen of het ontstekingsvermogen te verminderen kunnen metaalhoudende ad-

ditieven bevatten, die de motor en katalysator aanzienlijk kunnen beschadigen. Producten van dit type mogen niet gebruikt worden.

- Gebruik geen brandstoffen die op de brandstofpomp zijn aangeduid als metaalhoudend. LVB-brandstoffen (loodvervangende benzine) bevatten metalen toevoegingen in hoge concentraties. Gevaar voor beschadiging van de motor!
- Bij benzine met een laag octaangetal kunnen hoge toerentallen of een sterke motorbelasting tot schade aan de motor leiden.

#### Let op

- U kunt brandstof tanken met een hoger octaangetal dan de motor nodig heeft.
- In landen waar geen zwavelvrije brandstof beschikbaar is, is het toegestaan om brandstof met laag zwavelgehalte te tanken.

### Ethanolbrandstof

- ✓ Geldt voor wagens met Totalflex-motor

U herkent voertuigen met Totalflex-motor<sup>1)</sup> aan de sticker op de tankklep, die de vermelding "Benzine/ethanol" heeft.

Voertuigen met Totalflex-motor werken zowel met loodvrije benzine (octaangetal 95 / 91 AKI) volgens de ANP-verordening nr. 57 als met brandstof met een hoog ethanolpercentage. Het tanken gebeurt zoals u tankt met benzine.

Houd ook rekening met  pag. 339, *Type benzine*.

#### Let op

SEAT beveelt aan om de tank uitsluitend te vullen met benzine om de 10.000 km, om de mogelijke onzuiverheden in de motor door het gebruik van ethanolbrandstof E100 te verminderen.

### Diesel

- ✓ Geldt voor wagens met dieselmotor

Let op de informatie aan de binnenzijde van de tankklep.

Diesel kan dik worden bij zeer lage temperaturen en zo het starten of de werking van de motor nadelig beïnvloeden. Vraag de pompbediende of de diesel geschikt is voor gebruik in de winter.

<sup>1)</sup> Deze motor wordt enkel in bepaalde markten aangeboden.

## Water in het brandstoffilter<sup>1)</sup>

Indien uw wagen een dieselmotor heeft en is uitgerust met een **brandstoffilter met water-bezinkvat**, kan op het dashboard een waarschuwing verschijnen:

### Water in het brandstoffilter.

Breng in dat geval uw wagen naar een gespecialiseerde werkplaats om het water in het brandstoffilter af te laten.

#### LET OP

- Gebruik nooit FAME-brandstoffen (biodiesel buiten de norm EN590), benzine, verwarmingsolie, andere brandstoffen of vloeibaar makende additieven, aangezien die aanzienlijke schade kunnen toebrengen aan het brandstofsysteem en de motor.
- Indien u de verkeerde brandstof hebt getankt, mag u de motor in geen geval starten. Gevaar van schade aan het brandstofsysteem en de motor! Roep de hulp in van een professional.

## AdBlue®

### Informatie over AdBlue®

Het verbruik van AdBlue® hangt af van de persoonlijke rijstijl, de bedrijfstemperatuur van het systeem en de omgevingstemperatuur wanneer de wagen wordt gebruikt.

AdBlue® bevriest vanaf -11 °C (+13 °F). Het systeem bevat verwarmingselementen die ook de werking bij lage temperaturen garanderen.

Vanaf een **actieradius van minder dan 2.000 of 2.400 km (1.200 of 1.500 mijl)**, naargelang de versie, verschijnt op het scherm van het instrumentenpaneel een melding dat AdBlue® moet worden bijgevoerd.

Indien deze melding wordt genegeerd, gaat vanaf een **actieradius van minder dan 1.000 km (600 mijl)** het gele controlelampje  branden. Op het scherm van het instrumentenpaneel verschijnt de indicatie dat binnen XXX km (XXX mijl) de motor niet meer in werking gesteld kan worden.

Indien ook het gele lampje wordt genegeerd, kan de motor niet meer worden aangezet wanneer een **actieradius van 0 km (0 mijl)** wordt getoond. Het rode waarschuwingslampje  gaat branden.

AdBlue® is een gedeponeed handelsmerk van de Duitse vereniging van autofabrikanten (VDA) en staat ook bekend als AUS32 of DEF (Diesel Exhaust Fluid).

#### LET OP

Wordt te veel AdBlue® bijgevoerd, dan kan het tanksysteem beschadigd raken.

### AdBlue® bijvullen

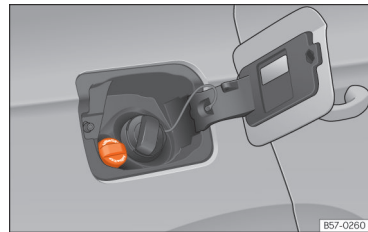

**Afb. 208** Dop van de vulopening van de AdBlue®-tank.

### Handelingen vóór het bijvullen

Parkeer de wagen op een effen oppervlak en schakel het contact uit. Als de wagen op een helling of aan een kant op een stoeprand staat, kan de meter mogelijk het vulpeil niet correct detecteren.

<sup>1)</sup> Afhankelijk van het land.

Indien een bericht over het AdBlue®-peil werd getoond op het scherm van het instrumentenpaneel, **vul dan minstens de minimaal vereiste hoeveelheid bij (ca. 5 liter)**. Enkel wanneer u deze hoeveelheid tankt, detecteert het systeem dat AdBlue® werd bijgevuld en kunt u de motor opnieuw starten.

### Bijvullen met een vulfles

**Gebruik enkel AdBlue® die voldoet aan de norm ISO 22241-1.**

- Gebruik enkel originele verpakkingen.
- Open de tankklep »» afb. 208.
- Draai de dop van de vulopening van de tank linksom los.
- Houd rekening met de aanwijzingen en gegevens van de fabrikant van de vulfles.
- Controleer de houdbaarheidsdatum.
- Draai de dop van de vulfles los.
- Steek de hals van de fles verticaal in de vulopening van de tank en schroef de fles met de hand rechtsom vast.
- Druk de vulfles in de richting van de vulopening en houd ze in die positie.
- Wacht tot de inhoud van de fles in de AdBlue®-tank gelopen is. De fles mag niet samengedrukt of gebroken worden!
- Schroef de fles linksom los en trek ze voorzichtig naar boven weg »» pag. 342.
- De AdBlue®-tank is vol wanneer geen vloeistof meer uit de fles komt.

- Draai de dop van de vulopening van de tank rechtsom in tot hij vastklikt.
- Tankklep sluiten.

### AdBlue® bijvullen aan de pomp

*Geldt voor wagens met selectieve katalytische reductie.*

- Open de klep van de vulopening van de tank.
- Draai de sluitstop van de vulopening van het SCR-systeem naar links »» afb. 208.
- Voeg AdBlue® toe tot het vulpistool voor het eerst stopt.
- Sluit de SCR-buis door ze naar rechts te draaien tot u een klik hoort.

### Handelingen vóór het wegrijden

- Na het vullen schakelt u enkel het contact in.
- Laat het contact minstens 30 seconden ingeschakeld zodat het systeem de vulling kan detecteren.
- Zet de motor niet aan tot de 30 seconden verstreken zijn!

### WAARSCHUWING

**De AdBlue® mag enkel bewaard worden in de originele verpakking, goed gesloten en op een veilige plaats.**

### LET OP

- Bij het tanken moet de greep van het vulpistool omlaag uitgelijnd zijn. Anders zal de vulmond niet automatisch aangesloten worden.
- Probeer niet meer additief toe te voegen nadat het vulpistool voor het eerst gestopt is. De AdBlue®-tank kan dan te veel gevuld worden, waardoor AdBlue® naar buiten stroomt.
- Gebruik enkel AdBlue® die voldoet aan de norm ISO 22241-1. Gebruik enkel originele verpakkingen.
- Meng AdBlue® nooit met water, brandstof of additieven. Een storing veroorzaakt door een mengsel valt niet onder de garantie.
- Vul AdBlue® nooit in de dieseltank! Doet u dit toch dan kan de motor beschadigd raken!
- Neem de vulfles niet continu mee in de wagen. Indien de fles lekt (door temperatuurschommelingen of schade aan de fles), kan AdBlue® het interieur van de wagen beschadigen.

### Milieu-aanwijzing

Lever de vulfles met het oog op milieubescherming in bij geschikte inzamelpunten.

### Let op

Bij de SEAT-dealers kunt u geschikte vulflessen van AdBlue® aanschaffen.



## Oplossing van problemen

### Het AdBlue®-peil is te laag

Het controlelampje gaat rood branden. **De motor kan niet opnieuw worden gestart!**

Stop de wagen op een geschikte, veilige en vlakke plaats en vul de minimale hoeveelheid AdBlue® bij »» pag. 341.

### samen met : Storing in het AdBlue®-systeem

De controlelampjes gaan rood branden. **De motor kan niet opnieuw worden gestart!**

Laat het systeem door een gespecialiseerde werkplaats controleren.

### De AdBlue®-reserve is laag

Het controlelampje gaat geel branden.

Tank AdBlue® binnen de volgende kilometers (of mijlen) die worden aangegeven »» pag. 341.

### samen met : Storing in het AdBlue®-systeem

De controlelampjes gaan geel branden. Er is een storing in het AdBlue®-systeem opgetreden, of er is een AdBlue®-vloeistof gebruikt die niet voldoet. Laat het systeem door een gespecialiseerde werkplaats controleren.

## Motorregeling en uitlaatgasreinigingssysteem

### Inleiding tot thema

#### WAARSCHUWING

Door de hoge temperaturen die in het uitlaatgasreinigingssysteem kunnen voorkomen, mag u de wagen niet op een licht ontvlambaar oppervlak parkeren. Er bestaat brandgevaar!

#### WAARSCHUWING

Geen conserveringsmiddelen gebruiken voor de onderkant van de wagen nabij de uitlaat: brandgevaar!

### Katalysator

Voor een lange levensduur van de katalysator

- Gebruik voor een benzinemotor uitsluitend loodvrije benzine.
- Rijd de tank niet helemaal leeg.
- Bij het vervangen of toevoegen van motorolie, de benodigde hoeveelheid niet overschrijden »» pag. 370, *Motoroliepeil controleren en motorolie bijvullen*.
- De wagen niet aanslepen, maar startkabels gebruiken »» pag. 348.

Als u overslaan van de ontsteking, vermogensverlies of slecht draaien van de motor constateert, de wagen door een gespecialiseerde werkplaats laten controleren. In het algemeen gaat het uitlaatgascontrolelampje  branden wanneer zich een van deze symptomen voordoet. Onverbrande brandstof zou zo in het uitlaatsysteem en dus in de atmosfeer terecht kunnen komen. Bovendien kan de katalysator door oververhitting worden beschadigd.

#### LET OP

De brandstoftank niet helemaal leeg rijden, omdat een onregelmatige brandstoftoevoer storingen in de ontsteking kan veroorzaken. Hierbij komt onverbrande benzine in het uitlaatsysteem - dat kan tot oververhitting en beschadiging van de katalysator leiden.

#### Milieu-aanwijzing

Ook bij een goed werkend uitlaatgasreinigingssysteem kan bij bepaalde bedrijfsfuncties van de motor een zwavelachtige uitlaatsgaslucht ontstaan. Dit hangt van het zwavelgehalte van de brandstof af. Vaak is het kiezen van een ander brandstofmerk genoeg.

### Roetfilter

Geldig voor: wagens met roetfilter voor benzine- of dieselmotoren

Het roetfilter filtert vrijwel alle roetdeeltjes uit de uitlaatgassen uit. Tijdens normaal rijden wordt het filter vanzelf gereinigd. Indien het filter niet vanzelf wordt gereinigd (bijv. er worden voortdurend korte trajecten afgelegd), raakt het verstoppt met roet en verschijnt de volgende aanwijzing voor de bestuurder:

 **Roetfilter: wordt gereinigd tijdens het rijden. Zie instructieboekje.**

Het roetfilter moet gereinigd worden (regeneratie).

### Regeneratie van het roetfilter in benzine- en dieselmotor<sup>1)</sup>

Voorwaarde voor regeneratietraject: de motor is op bedrijfstemperatuur.

- Rijd met een snelheid tussen 50-120 km/u (31-75 mpu). Zo verhoogt de temperatuur en wordt het roet in het filter verbrand >>> pag. 344.
- Houd rekening met de snelheidsbeperkingen en aanbevolen versnellingen.
- Beëindig het regeneratietraject zodra het controlelampje uitgaat.

Indien het lampje blijft branden na 30 minuten rijden in regeneratiemodus, laat de storing dan repareren in een gespecialiseerde werkplaats.

### Regeneratie van het roetfilter (enkel voor benzinemotoren 2.0l TSI)

Voorwaarde voor regeneratietraject: de motor is op bedrijfstemperatuur.

- Rijd met een snelheid van ten minste 80 km/u >>> pag. 344.
- Haal dan enkele seconden uw voet volledig van het gaspedaal om de wagen met ingeschakelde versnelling uit te laten rollen.
- Houd rekening met de snelheidsbeperkingen en aanbevolen versnellingen.
- Herhaal deze handeling (accelereren en uitrollen) tot het controlelampje uitgaat.

Bij dit proces wordt het roetfilter zelfstandig gereinigd, hetgeen enige tijd kan duren.

Mocht het controlelampje **niet uitgaan**, ga dan naar de werkplaats van een officiële werkplaats en laat het defect herstellen.

### WAARSCHUWING

Pas uw snelheid steeds aan de omstandigheden van het weer, de weg, het terrein en het verkeer aan indien het roetfilter zich in fase van regeneratie bevindt. Ondanks de rijaanbevelingen dient u altijd de verkeersvoorschriften van het land in kwestie in acht te nemen.

### Let op

Indien u tijdens de regeneratie van het roetfilter ook de waarschuwing krijgt dat het brandstofpeil de reserve bereikt , kan het proces onderbroken worden. U moet dan tanken en doorgaan met de regeneratie van het roetfilter.

### LET OP

- Als het uitlaatsysteem detecteert dat het roetfilter bijna verzadigd is, beveelt de functie van zelfreiniging van dat systeem de optimale versnelling voor die functie aan.
- Door de hoge temperaturen waartoe de regeneratie van het roetfilter aanleiding geeft, kan na het stilzetten van de motor de koelluchtventilator in werking treden (zelfs als de bedrijfstemperatuur van de motor nog niet bereikt is).
- Tijdens de regeneratie kunnen geluiden, geuren en hoge stationaire toerentallen optreden.
- Om de levensduur van het roetfilter niet te verkorten, moet u steeds geschikte motorolie en de juiste brandstof gebruiken. Vermijd ook constante korte trajecten.

<sup>1)</sup> Behalve benzinemotoren 2.0l TSI.

### Oplissing van problemen

#### Storing in uitlaatgascontrolesysteem

Het controlelampje gaat geel branden.

Snelheid minderen en voorzichtig naar de dichtstbijzijnde gespecialiseerde werkplaats rijden en de motor laten controleren.

#### Fouten in de verbranding die de katalysator kunnen beschadigen

Het controlelampje gaat geel knipperen.

Snelheid minderen en voorzichtig naar de dichtstbijzijnde gespecialiseerde werkplaats rijden en de motor laten controleren.

#### Roetfilter verstopt

Het controlelampje gaat geel branden >>> pag. 343.

#### Storing in de benzinemotorregeling

Het controlelampje gaat geel branden.

Laat de motor zo snel mogelijk door een specialist controleren.

Het controlelampje  gaat branden als u het contact inschakelt en moet uitgaan zodra u de motor start.

#### Voorgloeisysteem van de dieselmotor

Het controlelampje gaat geel branden.

Wanneer het controlelampje uit gaat, kunt u de motor direct weer starten.

#### Storing in de dieselmotorregeling

Het controlelampje gaat geel knipperen.

Laat de motor zo snel mogelijk door een specialist controleren.

#### LET OP

Zolang de controlelampjes , ,  of  blijven branden, kunnen er storingen in de motor zijn; daardoor kan het brandstofverbruik toenemen en de motor vermogen verliezen.

## Diverse situaties

### Wagengereedschap

#### Set van wagengereedschapset

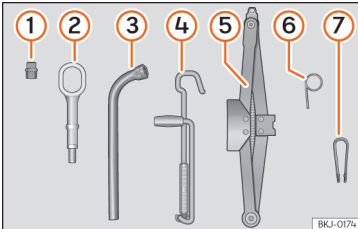

**Afb. 209** Onder de afdekking van de laadvloer van de bagageruimte: wagengereedschap.

Het wagengereedschap zit in de bagageruimte onder de laadvloerafdekking. Ga als volgt te werk om toegang te verkrijgen tot het wagengereedschap »» pag. 316.

Het wagengereedschap bestaat uit de volgende onderdelen:

- ① Adapter voor antidiefstalbouten
- ② Sleepoog, kan vastgeschroefd worden
- ③ Wielsleutel
- ④ Krikhendel

- ⑤ Krik
- ⑥ Haak voor centrale wioldoppen
- ⑦ Klem voor de doppen van de wielbouten

Enkele van de vermelde onderdelen horen alleen bij bepaalde uitvoeringen of zijn optioneel.

#### ⚠ WAARSCHUWING

De wagengereedschapset, bandenafdichtset en het reservewiel die los zitten, kunnen bij bruske manoeuvres, plotseling remmen of ongevallen hard door het interieur vliegen.

- Controleer altijd of het wagengereedschap, de bandenafdichtset en het (nood)reservewiel stevig vastzitten in de bagageruimte.

#### ⚠ WAARSCHUWING

Ongeschikt of beschadigd wagengereedschap kan verwondingen en ongevallen veroorzaken.

- Werk nooit met verkeerd of beschadigd gereedschap.

#### **i** Let op

De krik heeft doorgaans geen onderhoud nodig. Indien dit nodig is, moet gesmeerd worden met universeel vet.

## Ruitenwisserbladen vervangen

#### Servicestand van de ruitenwissers

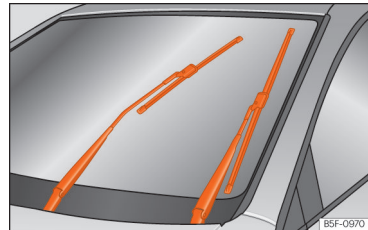

**Afb. 210** Ruitenwissers in servicestand.

Controleer dat de ruitenwisserbladen niet bevroren zijn.

Wanneer de ruitenwissers in de servicestand staan, kunnen de armen van de wisser omhoog worden gezet »» **afb. 210**.

- Sluit de motorkap »» pag. 359.
- Schakel het contact in en vervolgens weer uit.
- Druk de ruitenwisserhendel kort omlaag.

Voordat u gaat rijden, moet u de wisserarmen weer omlaag zetten. Door de ruitenwisserhendel te bedienen keren de wisserarmen weer in hun beginstand terug.

### Let op

- De wisserarmen kunnen alleen in de bedrijfsstand worden gezet als de voorklep volledig gesloten is.
- De servicestand kunt u bijvoorbeeld ook gebruiken wanneer u 's winters de voorruit met een hoes tegen bevriezing wilt beschermen.

### Ruitenwischerbladen voor en achter vervangen

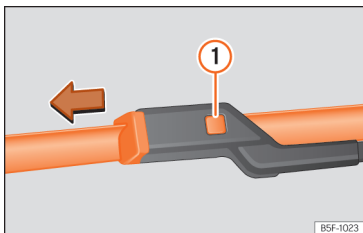

**Afb. 211** Ruitenwischerbladen voorruit vervangen.

De ruitenwischerbladen zijn standaard voorzien van een laagje grafiet. Deze laag zorgt ervoor dat de ruit stil wordt geveegd. Als het grafietlaagje beschadigd is, wordt de ruit met meer lawaai schoongeveegd.

Controleer de toestand van de wischerbladen regelmatig. **Indien de wischerbladen strepen maken op het glas**, moeten ze vervangen worden bij slijtage of worden gereinigd indien ze vuil zijn >>> ①.

Als dit laatste niet voldoende mocht zijn, kan het zijn dat de montagehoek van de ruitenwisserarmen slecht afgesteld staat. In dat geval dient u bij een gespecialiseerde werkplaats langs te gaan om de montagehoek te laten controleren en eventueel af te stellen.

De ruitenwischerbladen zijn versleten en moeten zo snel mogelijk vervangen worden. Deze zijn verkrijgbaar in gespecialiseerde werkplaatsen.

#### Optillen en laten zakken van de ruitenwisserarmen

- Plaats de ruitenwischer in servicestand >>> pag. 346.
- Neem de wisserarmen van de ruitenswissers **alleen** vast aan het punt waar het wischerblad bevestigd is.

#### Ruitenwischerbladen schoonmaken

- Til de ruitenwisserarmen op.
- Verwijder met een zachte doek stof en vuil van de ruitenwischerbladen.
- Als ze erg vuil zijn, maak ze dan grondig schoon met een spons of doek >>> ①.

#### Ruitenwischerbladen van voorruit vervangen

- Borstelhouders optillen en wegklappen.
- Houd de ontgrendelingsknop >>> **afb. 211** ① ingedrukt terwijl u de ruitenwischer voorzichtig in de richting van de pijl trekt.
- Zet een nieuw wischerblad van **dezelfde lengte en uitvoering** op de wisserarm en haak het wischerblad in.
- Zet de ruitenwisserarmen opnieuw op de voorruit.

#### Ruitenwischerblad achterruit vervangen

- Klap de ruitenwisserarm weg van de achterruit.
- Haal het blad uit de houder onder het centrum. Houd daarbij de ruitenwisserarm goed vast.
- Steek het nieuwe blad (met dezelfde lengte en van hetzelfde type) in de houder van de ruitenwisserarm door erop te drukken. Houd daarbij de ruitenwisserarm vast aan het bovenste uiteinde.
- Klap de ruitenwisserarm terug tot tegen de achterruit.

**⚠ WAARSCHUWING**

Versleten of vieze ruitenwischerbladen verminderen het zicht en verhogen het risico op ongevallen en ernstig letsel.

- Vervang de ruitenwischerbladen altijd wanneer ze beschadigd of versleten zijn, of wanneer ze de voorruit niet meer goed schoonvegen.

**ⓘ LET OP**

- Defecte of vervuilde ruitenwischerbladen kunnen krassen op de voorruit veroorzaken.
- Gebruik geen producten met oplosmiddel, ruwe sponzen of puntige voorwerpen voor het schoonmaken van de wischerbladen. Anders beschadigt u de grafietlaag.
- Ruiten nooit met brandstof, nagellakremover, lakverdunder e.d. schoonmaken.
- Voordat u de ruitenwissers bij vorst voor de eerste keer inschakelt, controleren of de ruitenwischerbladen niet zijn vastgevroren. Bij koud weer kan het handig zijn om de ruitenwischer in servicestand te plaatsen wanneer u de wagen parkeert >>> pag. 346.

**ⓘ LET OP**

- Om beschadiging van de motorkap en de wiserarmen te voorkomen, mogen ze alleen in de servicestand worden terug geklapt.
- Breng de wiserarmen vóór vertrek altijd omlaag.

**Starthulp****Inleiding tot thema**

Als de motor niet aanslaat, omdat de 12 volt-accu ontladen is, kunt u de accu van een andere wagen voor het starten gebruiken.

U hebt voor de starthulp kabels volgens DIN 72553 nodig (zie de gegevens van de kabelfabrikant). De doorsnede van de kabel moet bij wagens met benzinemotor ten minste 25 mm<sup>2</sup> en bij wagens met dieselmotor ten minste 35 mm<sup>2</sup> bedragen.

**ⓘ LET OP**

Let op het volgende om aanzienlijke schade aan het elektrische systeem van de wagen te voorkomen:

- Indien de startkabels verkeerd worden aangesloten, kan er een kortsluiting optreden.
- Gebruik enkel startkabels met volledig geïsoleerde klemmen.
- Laat de voertuigen niet in contact komen, anders kan stroom passeren zodra de pluspolen worden aangesloten.

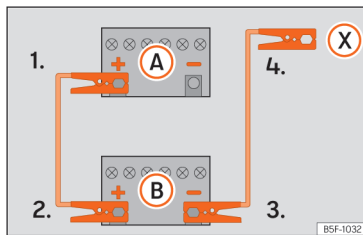
**Starthulp: beschrijving**

**Afb. 212** Schakelschema voor voertuigen zonder start-stopsysteem.

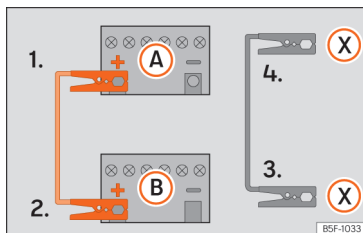

**Afb. 213** Schakelschema voor voertuigen met start-stopsysteem.

De lege accu moet juist verbonden worden met de elektrische installatie.

Zorg dat de klemmen voldoende metaalcontact maken bij verbinding met de polen.

## Verbinden van de startkabels

De startkabels mogen enkel worden verbonden in de volgorde **1 > 2 > 3 > 4** »» **afb. 213**.

- Schakel het contact van beide voertuigen uit »» **A**.
- Een uiteinde van de *rode* starthulpkabel op de pluspool (+) van de wagen met de ontladen accu klemmen **A**.
- Het andere uiteinde van de *rode* startkabel op de pluspool (+) van het stroomgevend voertuig **B** klemmen.
- Voertuigen zonder start-stopsysteem*: een uiteinde van de zwarte startkabel op de minpool (-) van de stroomgevend wagen **B** »» **afb. 212** klemmen.  
*Voertuigen met start-stopsysteem*: een uiteinde van de zwarte startkabel (X) aansluiten op een geschikte massaklem, een massief metalen deel vastgeschroefd aan het motorblok of aan het motorblok zelf »» **afb. 213**.
- Sluit het andere uiteinde van de zwarte startkabel (X) in de wagen met ontladen accu aan op een geschikte massaklem van een massief metalen deel vastgeschroefd aan het motorblok of aan het motorblok zelf, echter niet in de buurt van de accu **A**.
- Plaats de kabels zo dat ze niet door draaiende delen in de motorruimte kunnen worden geraakt.

## In werking stellen

- Start de motor van het stroomgevend voertuig en laat hem stationair draaien.
- Start de motor van het voertuig met de lege accu en wacht 2 tot 3 minuten tot de motor draait.

## Loskoppelen van de startkabels

- Voordat de startkabels worden losgemaakt, zet u het dimlicht uit indien het brandt.
- Schakel de aanjager van de verwarming en de achterrautverwarming van het voertuig met de lege accu in, zodat de spanningstieken bij het loskoppelen worden beperkt.
- Terwijl de motoren blijven draaien, koppelt u de kabels in omgekeerde volgorde van plaatsing los.

Indien de motor na 10 seconden niet start, probeert u het opnieuw na ongeveer 1 minuut.

## **WAARSCHUWING**

- Volg de waarschuwingen op bij werkzaamheden in de motorruimte »» pag. 359.
- De stroomgevend accu moet dezelfde spanning (12 V) hebben als de lege accu. Anders bestaat er gevaar voor ontploffing.
- Voer nooit een starthulp uit als een van de accu's bevroren is – gevaar voor explosie! Ook in ontdoode toestand kunnen er brandwonden ontstaan wanneer accu's vrijkomt. Vervang de accu indien hij bevroren is.
- Houd ontstekingsbronnen (vlammen, sigaretten enz.) ver genoeg uit de buurt van de accu's. Anders kan er een ontploffing plaatsvinden.
- Leef de gebruiksaanwijzing van de fabrikant van de startkabels na.
- Sluit de minkabel in het andere voertuig niet rechtstreeks aan op de minpool van de lege accu. Indien er vonken ontstaan, kan het knalgas dat vrijkomt uit de accu ontbranden en een ontploffing veroorzaken.
- De minkabel mag nooit in het andere voertuig worden verbonden met onderdelen van het brandstofsysteem of met de remleidingen.
- Niet-geïsoleerde delen van de poolklemmen mogen niet worden aangeraakt. De op de pluspool van de accu aangesloten kabel mag ook nooit met elektrisch geleidende de-

len van het voertuig in aanraking komen, want dit kan gevaar voor kortsluiting meebrengen.

- Leg de startkabels zo dat ze niet door draaiende delen in de motorruimte kunnen worden geraakt.
- Steun niet met uw lichaam op de accu's, want dit kan brandwonden veroorzaken.
- Neem de gebruiksaanwijzing van de fabrikant van de startkabels en het andere voertuig in acht.

### ! LET OP

Laat de 12 volt-accu zo snel mogelijk nakijken in een gespecialiseerde werkplaats.

## De wagen slepen

### Inleiding tot thema

Het slepen vraagt enige oefening, vooral wanneer er een sleepkabel wordt gebruikt. Beide bestuurders moeten met de bijzonderheden van het slepen vertrouwd zijn. Ongeoefende bestuurders moeten hiervan afzien.

Let er bij het slepen steeds op dat er geen ongeoorloofde trekkrachten en geen schokbelasting ontstaan. Op onverharde wegen bestaat steeds het gevaar dat bevestigingsdelen overbelast raken.

Houd rekening met de wettelijke bepalingen over het aan- en wegslepen.

### Starten door slepen

Motor starten door slepen (of "aanslepen") is het doen draaien van de motor van een voertuig terwijl een ander voertuig eraan trekt.

De wagen kan gesleept worden met een sleepstang of sleepkabel.

### Wegslepen

Wegslepen is het trekken van een voertuig dat niet in staat is om te rijden.

De wagen kan gesleept worden met een sleepstang of sleepkabel:

- De maximale snelheid is 50 km/h (30 mph).
- De maximale afstand is 50 km (30 mijl).

### Sleepkabel en sleepstang

De sleepstang is veiliger voor het slepen en voorkomt schade aan de wagen. Alleen wanneer deze niet beschikbaar is, een sleepkabel gebruiken.

De sleepkabel moet elastisch zijn opdat met beide wagens veilig kan worden gereden. Een kabel van kunstvezel of van materiaal met vergelijkbare elasticiteit gebruiken.

### Wegslepen met een takelwagen

Als een takelwagen wordt gebruikt, mogen wagens met automatische versnellingsbak enkel gesleept worden met opgetilde voorwielen.

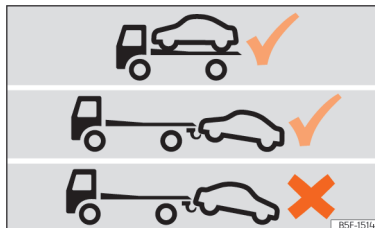

**Afb. 214** Transport met een kraan: voertuigen met automatische versnellingsbak en voorwielaandrijving.

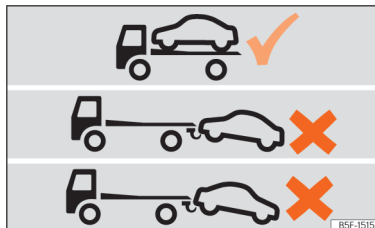

**Afb. 215** Transport met een kraan: voertuigen met automatische versnellingsbak en vierwielaandrijving (4Drive).



### Wagens met vierwiel aandrijving slepen (4Drive)

De wagens met vierwiel aandrijving (4Drive) kunnen gesleept worden met een sleepstang of sleepkabel. Het is niet toegestaan om te slepen met de voor- of achteras van de grond, omdat dit de transmissie kan beschadigen.

### De wegrolbeveiliging deactiveren (voertuigen met automatische versnellingsbak)

» pag. 236

Indien nodig kunt u de parkeerrem vrijzetten om de auto te duwen of slepen:

- Houd het rempedaal ingetrapt en kies de schakelstand **N**. Bevestig vervolgens het bericht **Wegrolbeveiliging deactiveren** in het infotainmentsysteem.
- **OF:** open de wageninstellingen in het infotainmentsysteem  > **Voertuig** > **Remmen** > **Functie "Wegrolbeveiliging" deactiveren**.

### WAARSCHUWING

Het gedrag en het remvermogen van een wagen worden aanzienlijk gewijzigd bij het slepen.

### WAARSCHUWING

Laat de wagen nooit slepen indien hij geen stroom heeft.

- Haal de sleutel nooit uit het contact of schakel nooit het contact uit met de startknop tijdens het slepen. Anders kan de elektronische stuurkolomvergendeling plots in werking treden en kan de wagen niet meer bestuurd worden. Dit kan leiden tot een ongeval, ernstige letsels en verlies van controle over de wagen.
- Indien de wagen zonder stroom valt tijdens het slepen, onderbreek dan onmiddellijk het proces en vraag hulp aan gespecialiseerd personeel.

### LET OP

Door de wagen te slepen met een sleepkabel of -stang kan er schade optreden.

- Indien de wagen wordt gesleept met een sleepkabel of -stang, let dan bijzonder goed op.
- Laat de wagen indien mogelijk vervoeren met een takelwagen.

### LET OP

Indien u de wagen vooruit duwt met uw handen, kunnen de achterlichten, zijspoilervan de achterraut en grote oppervlakken van het plaatwerk beschadigd raken. Ook kan de achterspoiler loskomen.

- Indien de wagen geduwd moet worden, mag er niet gedrukt worden op de achterlichten, zijspoilervan de achterraut, grote oppervlakken van het plaatwerk of de achterspoiler.

### LET OP

Bij het uit- en inbouwen van de afdichting en het sleepoog kan er schade optreden aan de wagen, bijv. aan het lakwerk.

- Om de wagen niet te beschadigen, bouwt u de afdichting en het sleepoog voorzichtig uit en in.

### LET OP

Het gebruik van een ongeschikt sleepoog kan de wagen beschadigen.

- Om te slepen gebruikt u altijd het overeenkomstige sleepoog van de wagen, dat deel uitmaakt van het wagen gereedschap, of een geschikt oog.

## Aanwijzingen voor het aanslepen

Tijdens het slepen moet in de gesleepte wagen de verandering van richting aangegeven worden, al zijn de noodknipperlichten ingeschakeld. Daarvoor moet de overeenkomstige knipperlichthendel met ingeschakeld contact worden bediend. Tijdens deze periode blijven de noodknipperlichten uit. Wanneer u de hendel van de knipperlichten opnieuw in neutrale stand plaatst, zullen de noodknipperlichten automatisch opnieuw inschakelen.

### Gevallen waarin de wagen niet aan- of weggesleept mag worden

De wagen mag in de volgende situaties niet worden gesleept:

- De versnellingsbak van de wagen is beschadigd of heeft geen smeermiddel.
- De accu van 12 volt is ontladen. In wagens met vergrendel- en startstelsel "Keyless Access" blijft de stuurinrichting geblokkeerd, en de parkeerrem en stuurkolomvergrendeling kunnen niet worden gelost indien ze zijn ingeschakeld.
- Als meer dan 50 km afgelegd moet worden.
- Er kan niet worden gegarandeerd dat de wielen zonder problemen draaien of dat de stuurinrichting werkt na een ongeval.

Indien de wagen niet gesleept kan worden op zijn wielen om een van de eerder genoemde redenen, vraag dan hulp aan gespecialiseerd personeel en laat de wagen zo nodig wegbrengen zonder dat de wielen het wegdek raken.

## Starten door slepen

### Stappen voorafgaand aan het aanslepen

*Wagens met automatische versnellingsbak:* De wagen mag om technische redenen niet door aanslepen worden gestart. Probeer de motor in werking te stellen met de starthulp » pag. 348.

*Wagens met schakelbak:* In het algemeen wordt het niet aanbevolen om de wagen te starten door hem te slepen. Indien de motor niet begint te draaien, probeert u het eerst met de starthulp » pag. 348. Houd er rekening mee dat bij benzinemotoren de maximaal toegestane sleepafstand 50 m bedraagt.

- Maak de sleepkabel of -stang enkel vast aan de daarvoor bestemde bevestigingspunten.
- Schakel het contact en de alarmlichten in.
- Schakel de tweede of derde versnelling in met stilstaande wagen.
- Trap het koppelingspedaal in en houd het ingetrapt.
- Wanneer beide voertuigen in beweging zijn, laat u het koppelingspedaal los.

- Zodra de motor aanslaat, trapt u het koppelingspedaal in en ont koppelt u de versnelling om botsing met het trekkende voertuig te vermijden.

### ! LET OP

Er kan onverbrande brandstof in de katalysator terecht komen wanneer de wagen door aanslepen gestart wordt. Dit kan tot beschadigingen leiden.

## Wegslepen

### Voorafgaande stappen

- Maak de sleepkabel of -stang enkel vast aan de daarvoor bestemde bevestigingspunten » » ⚠. Naargelang de uitvoering kan het gaan om een trekhaak of sleepoog.
- Let erop dat de sleepkabel niet verdraaid is. Is dat wel het geval, dan kan het sleepoog losraken tijdens het slepen.
- Schakel het contact en de alarmlichten van beide voertuigen in. Houd rekening met andere bepalingen die mogelijk van toepassing zijn.
- Houd ook rekening met de aanwijzingen over het slepen in het instructieboekje van het andere voertuig.

### Trekkend voertuig (vooraan)

- Rijd pas echt weg als de kabel strak staat.
- Geef bijzonder voorzichtig gas.
- Vermijd plots remmen en onverwachte manoeuvres.

Wagens met schakelbak:

- wanneer u begint te rijden moet u zacht koppelen.

### Getrokken voertuig (achteraan)

- Zorg ervoor dat het contact is ingeschakeld zodat het stuur niet wordt vergrendeld en indien nodig de knipperlichten en ruitenwissers kunnen worden gebruikt.
- De rem- en stuurbechrachting werken alleen bij draaiende motor. Anders moet het rempedaal krachtig worden ingetrapd en is meer kracht nodig om het stuur te draaien.
- Koppel de elektronische parkeerrem los  
»» pag. 236, *De elektronische parkeerrem gebruiken*.
- Let erop dat de sleepkabel steeds strak is.
- Ontkoppel en zet de schakelknop in stand **N**.

### ⚠ WAARSCHUWING

Maak de sleepkabel of -stang nooit vast aan onderdelen van de as of het onderstel. Dit kan resulteren in schade, ongevallen en ernstige letsels.

- Vraag hulp aan gespecialiseerd personeel en laat de wagen zo nodig wegbrengen op een takelwagen.

### ! LET OP

De wagen kan enkel worden gesleept indien de ladingstoestand van de 12 volt-accu voldoende is om de elektronische parkeerrem en de stuurkolomvergrendeling te kunnen uitschakelen. Als de wagen zonder stroom zit of er een defect is in het elektrische systeem, moet de motor gestart worden met de start-hulp om de parkeerrem en de stuurkolomvergrendeling uit te kunnen schakelen.

### Sleepoog vooraan



**Afb. 216** Aan de rechterzijde van de voorbumper: de afdekking verwijderen.

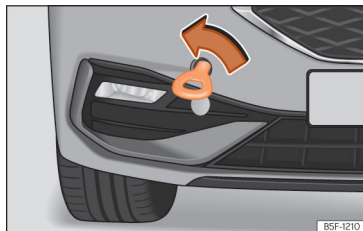

**Afb. 217** Voorbumper rechts: ingeschroefd sleepoog.

De behuizing voor het opschroefbare sleepoog bevindt zich rechts op de voorbumper, achter een klep »» **afb. 216**.

Sleepoog altijd in de wagen meenemen.

Neem de aanwijzingen voor het slepen » pag. 352 in acht.

### Sleepoog vooraan monteren

- Haal het sleepoog uit het wagen gereedschap van de bagageruimte » pag. 346.
- Verwijder de afdekking door er op de onderzijde op te drukken en laat ze hangen aan de wagen » » **afb. 216**.
- Schroef het sleepoog in de behuizing door het tot de aanslag **linksom te draaien** » » **afb. 217**, » » ⓪. Gebruik een geschikt voorwerp om het sleepoog volledig en stevig in de behuizing te schroeven.
- Schroef na het slepen het sleepoog **rechtson** los met een geschikt voorwerp.
- Plaats de afdekking terug en druk ze naar binnen tot ze vastklikt.
- Reinig zo nodig het sleepoog en berg het op in de bagageruimte samen met het overige wagen gereedschap.

#### ⓘ LET OP

Het sleepoog moet altijd helemaal en stevig vastgedraaid zijn. Anders zou het tijdens het slepen uit de behuizing kunnen raken.

### Sleepoog achteraan

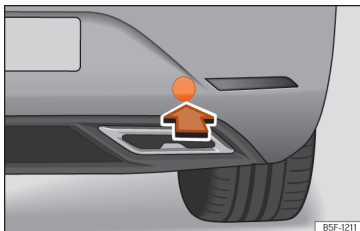

**Afb. 218** Aan de rechterzijde van de achterbumper: de afdekking verwijderen.

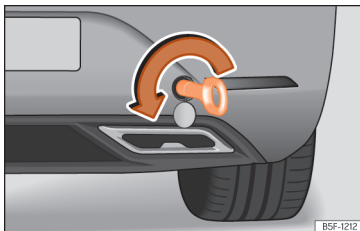

**Afb. 219** Aan de rechterzijde van de achterbumper: vastgeschroefd sleepoog.

De behuizing voor het opschroefbare sleepoog bevindt zich rechts op de achterbumper, achter een klep » » **afb. 218**.

De wagens die af fabriek zijn uitgerust met een trekhaak beschikken **niet** over een behuizing voor het opschroefbare sleepoog achter de afdekking. In dat geval moet de kogelkop verwijderd of gemonteerd worden en worden gebruikt voor het slepen » » pag. 325, » » ⓪.

Neem de aanwijzingen voor het slepen » » pag. 352 in acht.

### Het sleepoog achteraan monteren (wagens zonder af fabriek gemonteerde trekhaak)

- Haal het sleepoog uit het wagen gereedschap van de bagageruimte » » pag. 346.
- Druk op het onderste deel van de afdekking » » **afb. 218** om ze los te klikken.
- Verwijder de afdekking en laat ze aan de wagen hangen.
- Schroef het sleepoog in de behuizing door het tot de aanslag **linksom te draaien** » » **afb. 219**, » » ⓪. Gebruik een geschikt voorwerp om het sleepoog volledig en stevig in de behuizing te schroeven.
- Schroef na het slepen het sleepoog **rechtson** los met een geschikt voorwerp.
- Plaats de afdekking terug en druk erop tot de clip vastklikt in de bumper.
- Reinig zo nodig het sleepoog en berg het op in de bagageruimte samen met het overige wagen gereedschap.

**! LET OP**

- Het sleepoog moet altijd helemaal en stevig vastgedraaid zijn. Anders zou het tijdens het slepen of het starten door te slepen uit de behuizing kunnen raken.
- Als de wagen af fabriek is uitgerust met een trekhaak, mag alleen gesleept worden met een sleepstang als die specifiek is ontworpen voor montage aan een kogelkop. Wordt een ongeschikte sleepstang gebruikt, dan kan zowel de kogelkop als de wagen beschadigd raken. Gebruik in plaats daarvan een sleepkabel.

## Zekeringen

### Inleiding tot thema

In principe kan een zekering toegewezen zijn aan verscheidene apparaten. Omgekeerd is het ook mogelijk dat één apparaat verschillende zekeringen gebruikt.

Vervang de zekeringen alleen als de oorzaak van de fout werd opgelost. Wanneer een nieuw geplaatste zekering na korte tijd weer doorbrandt, moet de elektrische installatie door een gespecialiseerde werkplaats worden nagekeken.

**⚠ WAARSCHUWING**

De hoge spanning van het elektrische systeem kan stroomschokken en ernstige brandwonden veroorzaken. Deze kunnen zelfs dodelijk zijn!

- Raak nooit de elektrische kabels van het ontstekingsstelsel aan.
- Voorkom kortsluiting in de elektrische installatie.

**⚠ WAARSCHUWING**

Het gebruik van verkeerde zekeringen, de vervanging van zekeringen en het overbruggen van een stroomcircuit zonder zekeringen kan brand en ernstige verwondingen tot gevolg hebben.

- Gebruik nooit zekeringen met een te hoge stroomsterkte. Vervang de zekeringen alleen door zekeringen voor dezelfde stroomsterkte (zelfde kleur en opschrift) en grootte.
- Vervang de zekeringen nooit door een metalen draad, een nietje of iets vergelijkbaars.

**! LET OP**

- Schakel de motor, lichten en overige elektrische apparatuur uit voordat u een zekering vervangt, om schade aan het elektrische systeem te voorkomen.
- Dek de open zekeringenhouders af om te voorkomen dat er vuil of vocht in de kast terecht komt, aangezien dit het elektrische systeem kan beschadigen.

**i Let op**

Er zijn in het voertuig meer zekeringen dan in dit hoofdstuk vermeld worden. Ze mogen enkel worden vervangen in een gespecialiseerde werkplaats.

### Zekeringen in het interieur



**Afb. 220** In het dashboard aan bestuurderszijde: deksel van de zekeringenhouder.

### De zekeringenhouder onder het instrumentenpaneel openen en sluiten

- **Openen:** de klep naar beneden klappen »» **afb. 220.**
- **Sluiten:** de klep omhoog zwenken tot deze vastklikt.

### Onderscheid maken met de kleuren van de zekeringen onder het dashboard

Kleur	Stroomsterkte in ampère
Lichtbruin	5
Bruin	7,5
Rood	10
Blauw	15
Geel	20
Wit of transparant	25
Groen	30
Oranje	40
Rood	50

### ! LET OP

- Verwijder de deksels van de zekeringenhouders en bouw ze weer correct in om beschadigingen te voorkomen.
- Dek de open zekeringenhouders af om te voorkomen dat er vuil of vocht in de kast terecht komt. Vuil of vocht in de zekeringenhouder kan schade aan het elektrische systeem veroorzaken.

### Zekeringen in de motorruimte

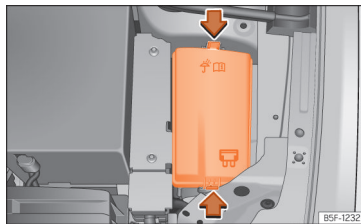

**Afb. 221** In de motorruimte: deksel van de zekeringenhouder.

### De zekeringenhouder in de motorruimte openen

- Motorkap openen »» **△ op pag. 359.**
- Druk op de vergrendelingsclips voor het ontgrendelen van de zekeringenhouder »» **afb. 221.**
- Verwijder het deksel naar boven toe.

- Om het deksel te **monteren**, plaats het op de zekeringenhouder. Duw de clips omlaag totdat deze vastklikken.

### Een doorgebrande zekering vervangen

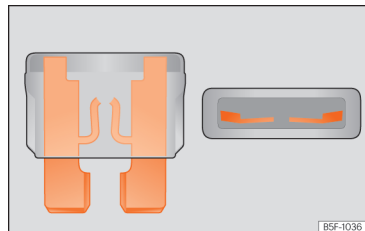

**Afb. 222** Voorbeeld van een doorgebrande zekering.

### Vorbereidingen

- Schakel het contact, de lichten en alle elektrische apparatuur uit.
- Open de desbetreffende zekeringenhouder »» pag. 355, »» pag. 356.

### Een doorgebrande zekering herkennen

- U kunt een doorgebrande zekering herkennen aan de gesmolten metalen draad »» **afb. 222.**
- Verlicht de zekering met een zaklamp om te kijken of ze doorgebrand is.

### Een zekering vervangen

- Trek de zekering eruit.
- Vervang de doorgebrande zekering door een nieuwe zekering met *dezelfde* stroomsterkte (gelijke kleur en opschrift) en *dezelfde* grootte.
- Monteer het deksel weer of sluit het deksel van de zekeringhouder.

### Zekeringenoverzicht

#### Overzicht zekeringen in het interieur

Nr.	Stroomverbruiker/Ampère	
3	Aanhangwagen	25
4	SCR, AdBlue®	30
5	Keuzehendel automaat	25
6	Binnenverlichting	30
8	Open dak	20
7	Stoelverwarming	30
9	Linkerportier	30
11	Aanhangwagen	15
12	Lichten rechts	40
13	Centrale vergrendeling	40
14	Externe versterker ethernet	30
16	Airbag	7,5
18	KESSY	7,5
19	Instrumentenpaneel	7,5

Nr.	Stroomverbruiker/Ampère	
20	Connectivity Box	7,5
21	Camera achteraan, IPA	7,5
24	Regeleenheid 4x4 Haldex	15
25	Gordels voorin RGS+EBSS links	25
26	Rechterportier	30
27	Gordels voorin RGS+EBSS rechts	25
28	PHEV. Loskoppeling van het hoogvoltsysteem voor reddings-taken. Identificatie door middel van geel etiket.	15
29	Aanhangwagen	15
30	Radio	30
31	Aanhangwagen	25
34	230V-stopcontact	30
35	Lichten links	40
36	Ventilator airco	40
37	Elektrisch bedienbare achter-klep	30
39	Stuur met verwarming	10
40	Alarmclaxon	7,5
41	Gateway	7,5
42	Keuzehendel automaat	7,5

Nr.	Stroomverbruiker/Ampère	
43	Bedieningspaneel airco/ver-warming, achterrautiverwarming, compressor airco	10
44	Diagnose, handremschakelaar, verlichtingsschakelaar, achter-uitrijlicht, interieurverlichting, in-stapverlichting	7,5
45	Stuurkolom	7,5
46	Radiodisplay	7,5
47	Rijstand	10
48	USB	7,5
52	12V-stopcontact	20
58	Parkeersensoren, parkeerhulp-centrale, frontcamera, radar	7,5
59	Schakelaar achteruitrijlicht, klimaatsensor, elektrochromatische spiegel	7,5
60	Diagnose	7,5
61	Startmotor, koppelingssensor	7,5
66	Ruitenwisser achter	15
67	Achterrautiverwarming	30

#### Luchtzekering/ampères

Elektrische bestuurdersstoel	15
Elektrische bijrijdersstoel	15

## Zekeringenoverzicht in de motorruimte

Nr.	Stroomverbruiker/Ampère	
2	Laadeenheid, omvormer tractie-motor/bobines motor	10/20
3	Regeleenheid benzinepomp	10/20
4	Koplamp links KL 30 Signal	15
5	Koplamp rechts KL 30 Signal	15
7	Pomp automatische versnellingsbak	30
9	Claxon	15
10	Ruitenwisser vooraan	30
11	Airco PHEV	7,5
12	Regelapparaat automatische versnellingsbak	15/30
14	PHEV	7,5
16	PHEV, eenheid automatische versnellingsbak	50
17	PTC	40
18	PTC	40
20	Elektronisch differentieel voor	15
21	Motorregeleenheid	7,5
22	Startmotor	30
23	Motorregelapparaat (diesel/benzine)	15

Nr.	Stroomverbruiker/Ampère	
24	Motorsensoren	7,5/10/15
25	Motorsensoren	10
26	Motorvoeding	7,5/10/15
27	Lambdasonde	10
28	Motor	10/20
29	Regeleenheid benzinepomp	15/20/30
30	Drukpomp 1.0	10
33	PTC	40

 **Let op**

- Er zijn in het voertuig meer zekeringen dan in dit hoofdstuk vermeld worden. Deze mogen alleen vervangen worden in een gespecialiseerde werkplaats.
- De posities die niet bezet zijn door een zekering staan ook niet vermeld in de tabellen.
- Enkele van de in de tabellen vermelde verbruikers horen alleen bij bepaalde type-uitvoeringen of zijn voor optioneel verkrijgbare uitrusting.
- Let erop dat de tabellen overeenkomen met de stand van de techniek tijdens het drukken van dit instructieboekje; waardoor ze dus aan wijzigingen onderhevig zijn.

## Vervangen van lampjes

### Een lamp vervangen

#### Lichten met led-technologie

Full-led koplampen verrichten alle verlichtingsfuncties (daglicht, parkeerlicht, knipperlicht, dimlicht en routelicht) met lichtgevende diodes (leds) als lichtbron.

De full-led koplampen zijn ontworpen om de gehele levenscyclus van de wagen mee te kunnen en de lichtbronnen kunnen niet worden vervangen. Bij schade aan een koplamp moet u naar de werkplaats van een officiële dealer gaan voor vervanging.

De mistlampen, achterlichten, kentekenverlichting, knipperlichten aan de zijkant en het derde remlicht bestaan uit led-lampen. Deze lichten moeten in een werkplaats vervangen worden.



# Controleren en bijvullen

## Motorruimte

### Werken in de motorruimte

De motorruimte van de wagen is een gevaarlijke ruimte. Voer enkel werkzaamheden in de motorruimte uit indien u precies weet wat u moet doen, de algemene veiligheidsmaatregelen kent en beschikt over de juiste gereedschappen, middelen en bedrijfsvloeistoffen. Indien werkzaamheden verkeerd worden uitgevoerd, kan dit ernstige letsels tot gevolg hebben »» ⚠. Wend u zo nodig voor alle werkzaamheden tot een gespecialiseerde werkplaats. SEAT raadt u aan om daarvoor een SEAT-dealer te raadplegen.

Voordat u begint te werken in de motorruimte, moet u de wagen altijd parkeren op een horizontale en stevige ondergrond. Tref daarbij alle nodige voorzorgsmaatregelen.

### ⚠ WAARSCHUWING

Iedere onbedoelde beweging van de wagen tijdens het onderhoud kan ernstig letsel tot gevolg hebben.

- Voer nooit werkzaamheden uit onder de wagen zonder hem eerst stilgezet te hebben, zodat hij zich niet kan verplaatsen. Indien u werkt onder de wagen met de wielen op de grond, moet de wagen op een effect oppervlak staan met geblokkeerde wielen.
- Indien u moet werken onder de wagen, moet u hem ook vastzetten met geschikte bokken. Een krik is niet geschikt hiervoor en kan het gewicht mogelijk niet dragen, met ernstige letsels tot gevolg.
- Het start-stopsysteem moet handmatig worden uitgeschakeld.

### ⚠ WAARSCHUWING

De motorruimte van een voertuig is een gevaarlijke zone waarin zich ernstige letsels kunnen voordoen!

- Wanneer u eraan moet werken, moet u steeds uiterst voorzichtig handelen en de algemene veiligheidsmaatregelen in acht nemen. Breng uzelf nooit in gevaar.
- Werk nooit in de motorruimte indien u niet vertrouwd bent met de vereiste handelingen. Indien u niet zeker weet wat u moet doen, laat het werk dan uitvoeren in een gespecialiseerde werkplaats.

Indien werkzaamheden verkeerd worden uitgevoerd, kan dit ernstige letsels tot gevolg hebben.

- Nooit de motorkap openen of sluiten als u ziet dat er stoom of koelvloeistof uitkomt. Warme stoom of koelvloeistof kan ernstige brandwonden veroorzaken. Wacht steeds tot u geen stoom of koelvloeistof uit de motorruimte meer ziet of hoort komen.
- Voordat u de motorkap opent, wacht u tot de motor is afgekoeld.
- Indien u warme delen van de motor of het uitlaatsysteem aanraakt, kan uw huid verbranden.
- Schakel het contact uit en bewaar de autosleutel op een veilige plek, op voldoende afstand van de auto zodat het contact en de verbrandingsmotor niet per ongeluk ingeschakeld kunnen worden.
- Houd kinderen altijd uit de buurt van de motorruimte en laat ze nooit zonder toezicht achter.
- Wanneer de motor warm is, staat het koelsysteem ervan onder druk. Open de klep van het expansiereservoir niet, anders kan koelvloeistof spatten en ernstige brandwonden of andere letsels veroorzaken.
  - Draai de klep van het expansiereservoir langzaam en erg voorzichtig linksom, en oefen er tegelijk een lichte druk op uit.
  - Bescherm steeds uw gezicht, handen en armen tegen hete koelvloeistof of stoom met een grote en dikke doek.

- Wanneer u bedrijfsvloeistoffen bijvult, moet u vermijden dat ze op onderdelen van de motor of op het uitlaatsysteem vallen. Gemorste vloeistoffen kunnen brand veroorzaken.

### WAARSCHUWING

Het elektrische systeem staat onder hoogspanning en kan elektrische schokken, brandwonden en levensgevaarlijke letsels veroorzaken!

- Het elektrische systeem mag nooit kortgesloten worden. De 12 volt-accu kan ontploffen.
- Om het risico op elektrische schokken en ernstige letsels te beperken, mag u de elektrische kabels van het ontstekingsstelsel nooit aanraken terwijl de motor draait of in werking wordt gesteld.

### WAARSCHUWING

In de motorruimte zitten draaiende delen die ernstige letsels kunnen veroorzaken.

- Steek uw hand nooit in of in de buurt van de koelluchtventilator. Het aanraken van de bladen van de rotor kan ernstige letsels tot gevolg hebben. De ventilator wordt geactiveerd volgens de temperatuur en kan automatisch beginnen te werken, zelfs bij uitgeschakeld contact.

- Als er werkzaamheden aan de motor moeten worden uitgevoerd terwijl er wordt gestart of terwijl de motor draait, bestaat er levensbedreigend gevaar door draaiende delen (bijv. de geribde riem, dynamo of koelluchtventilator) en door de hoogspanningsontsteking. Wees altijd uiterst voorzichtig.

– Zorg ervoor dat geen enkel lichaamsdeel, sieraad, stropdas, losse kleding of lang haar verstrikt kan raken in de draaiende delen. Voordat u begint te werken in de motorruimte, moet u eventuele sieraden of een stropdas uitdoen, uw haar opsteken en losse kleding goed aansluiten.

– Wanneer u het gaspedaal intrapt, wees dan altijd uiterst voorzichtig. De auto kan ook met ingeschakelde elektronische parkeerrem in beweging komen.

- Laat geen voorwerpen zoals poetslappen of gereedschap in de motorruimte achter.

### WAARSCHUWING

De bedrijfsvloeistoffen en bepaalde materialen van de motorruimte zijn uiterst ontvlambaar en kunnen brand en ernstige letsels veroorzaken!

- Rook nooit in de buurt van de motorruimte.
- Werk nooit dicht bij open vlammen of vonken.

- Wanneer u moet werken aan de elektrische installatie van 12 volt, houd dan rekening met het volgende:

– Koppel steeds de 12 volt-accu los. Let erop dat de wagen ontgrendeld is wanneer de 12 volt-accu losgekoppeld wordt; anders wordt het alarmsysteem geactiveerd.

– Werk nooit in de buurt van verwarmingen, kachels of open vlammen.

- Houd steeds een goed werkende en nagekeken brandblusser binnen handbereik.

### LET OP

Wanneer u bedrijfsvloeistoffen bijvult of ververst, zorg dan dat u de juiste vloeistoffen in de juiste vulopeningen giet. Het gebruik van verkeerde bedrijfsvloeistoffen kan leiden tot ernstige storingen en schade aan de motor.

### Milieu-aanwijzing

Bedrijfsvloeistoffen die vrijkomen uit de wagen verontreinigen het milieu. Kijk daarom regelmatig onder de wagen. Indien u vlekken van bedrijfsvloeistoffen ziet op de grond, laat de wagen dan nakijken in een gespecialiseerde werkplaats. Indien een bedrijfsvloeistof vrijkomt, verwijder ze dan op correcte wijze.

## De wagen voorbereiden op het werk in de motorruimte

Voordat u begint te werken in de motorruimte, moet u steeds de volgende handelingen uitvoeren in de aangegeven volgorde » » » ⚠:

1. Zet de wagen op een vlakke en stevige ondergrond, en tref de nodige voorzorgsmaatregelen.
2. Trap het rempedaal in en houd het ingedrukt tot het contact is uitgeschakeld.
3. Elektronische parkeerrem inschakelen.
4. *Handgeschakelde versnellingsbak:* zet de versnellingshendel in neutrale stand.  
*Automatische versnellingsbak:* druk op de knop **P** van de parkeervergrendeling.
5. Schakel het contact uit » » » pag. 174.
6. Verwijder de sleutel en bewaar hem buiten de wagen, zodat de verbrandingsmotor niet onbedoeld in werking kan worden gesteld.
7. Wacht tot de motor voldoende is afgekoeld.
8. Houd andere personen steeds uit de buurt van de motorruimte.
9. Zet de wagen vast zodat hij niet kan bewegen.

### ⚠ WAARSCHUWING

Voor uw eigen veiligheid mag u deze belangrijke controlelijst niet negeren, anders kunnen er zich ongevallen en ernstige letsels voordoen.

- Volg steeds de aanwijzingen van de controlelijst en houd rekening met de algemene veiligheidsmaatregelen.

## De motorkap openen en sluiten

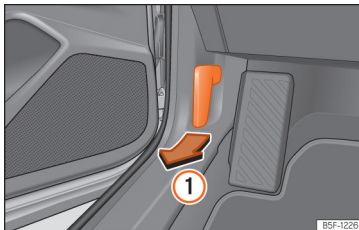

**Afb. 223** Ontgrendelingshendel in de voetenruimte van de bestuurder.

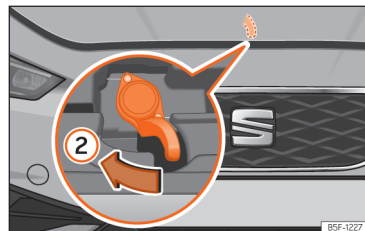

**Afb. 224** Hendel onder de motorkap.

### Openen van de motorkap

De motorkap wordt vanuit het interieur ontgrendeld.

Alvorens de motorkap te openen, controleert u of de ruitenwissers op de voorruit rusten.

- Open het portier en trek aan de hendel onder het dashboard » » » **afb. 223** ①.
- Om de motorkap te openen, drukt u met uw handpalm de hendel in het midden onder de motorkap naar links » » » **afb. 224** ②. De vergrendelingshaken komen vrij.
- De motorkap kan nu geopend worden. De motorkapsteun losmaken en in de daarvoor bedoelde plaats van de motorkap vastzetten.

### Sluiten van de motorkap

- De motorkap iets oplichten.
- De motorkapsteun losshaken en weer in de drukhouder plaatsen.
- Op een hoogte van ongeveer 20 cm laten vallen zodat het geblokkeerd is.

Als de motorkap niet goed gesloten is, de kap niet aandrukken. Opnieuw openmaken en laten vallen zoals hiervoor beschreven is.

#### WAARSCHUWING

Zorg dat de motorkap goed gesloten is. Indien de motorkap opengaat tijdens het rijden, kan dit leiden tot een ongeval.

#### LET OP

In bepaalde weersomstandigheden kan er zich ijs of sneeuw ophopen tussen de motorkap en de voorruit; probeer de motorkap niet met geweld te openen tot alle ijs of sneeuw is verwijderd, met name aan de scharnieren.

#### LET OP

Om schade aan de motorkap en ruitenwipers te voorkomen, mag de motorkap alleen geopend worden als de wisserarmen op de voorruit liggen.

## Vloeistoffen en bedrijfsmiddelen

### Inleiding tot thema

Alle vloeistoffen en bedrijfsmiddelen, zoals koelvloeistof voor de motor of accu's in de wagen, worden voortdurend verder ontwikkeld. We adviseren u daarom om een vloeistof of bedrijfsmiddel te laten ververset in een gespecialiseerde werkplaats.

De SEAT-dealers beschikken steeds over actuele informatie over eventuele wijzigingen.

#### WAARSCHUWING

Indien vloeistoffen of bedrijfsmiddelen niet geschikt zijn of verkeerd worden gebruikt, kan dit leiden tot ongevallen, letsels, brandwonden en ernstige vergiftigingen.

- Bewaar de bedrijfsvloeistoffen enkel in hun originele, goed gesloten verpakkingen.
- Bewaar de bedrijfsvloeistoffen nooit in blikken, flessen of andere lege verpakkingen, aangezien iemand anders ze kan innemen.
- Houd de vloeistoffen en bedrijfsmiddelen uit de buurt van kinderen.
- Lees altijd de informatie en de waarschuwingen op de vloeistofverpakkingen.

- Wanneer u producten gebruikt die schadelijke dampen veroorzaken, dient u altijd in de buitenlucht of in een goed geventileerde ruimte te werken.

#### LET OP

Gebruik enkel geschikte bedrijfsvloeistoffen. De bedrijfsvloeistoffen mogen nooit worden verwisseld. Anders kan de werking van de wagen ernstig verstoord worden en kan de motor defect raken!

#### Milieu-aanwijzing

Bedrijfsvloeistoffen die vrijkomen uit de wagen kunnen het milieu verontreinigen. Indien een bedrijfsvloeistof vrijkomt, moet die in een geschikte houder worden opgevangen en op milieuvriendelijke wijze worden afgevoerd.

## Koelsysteem

### Inleiding tot thema

Voer enkel werkzaamheden aan het koelsysteem van de motor uit indien u precies weet wat u moet doen, de algemene veiligheidsmaatregelen kent en beschikt over de juiste gereedschappen, middelen en bedrijfsvloeistoffen. Indien werkzaamheden verkeerd worden uitgevoerd, kan dit ernstige letsels tot gevolg hebben. Wend u zo nodig voor alle werkzaam-

heden tot een gespecialiseerde werkplaats. SEAT raadt u aan om daarvoor een SEAT-dealer te raadplegen.

### ⚠ WAARSCHUWING

De motorkoelvloeistof is een giftig product!

- Bewaar de koelvloeistof uitsluitend in de originele verpakking, die goed afgesloten op een veilige plaats bewaard moet worden.
- Bewaar de koelvloeistof van de motor nooit in blikken, flessen of andere lege verpakkingen, aangezien iemand anders ze kan innemen.
- Bewaar de motorkoelvloeistof altijd buiten het bereik van kinderen.
- Ga na of het additiefpercentage voor koelvloeistof juist is, rekening houdend met de laagst voorziene omgevingstemperatuur op de plaats waar de wagen gebruikt zal worden.
- Als er een extreem lage buitentemperatuur is, kan de koelvloeistof bevroren en kan de wagen niet meer bewegen. Omdat in dat geval ook de verwarming niet werkt, kunnen inzittenden die niet warm genoeg zijn gekleed doodvriezen.

### 🌿 Milieu-aanwijzing

De koelvloeistof en de toevoegingen kunnen het milieu vervuilen. Indien een bedrijfsvloeistof vrijkomt, moet die worden opgevangen en op milieuvriendelijke wijze worden afgevoerd.

### Koelvloeistofspecificatie

Het koelsysteem van de motor bevat af fabriek een mengsel van speciaal behandeld water en minstens 40% additief voor koelvloeistof G12evo (TL-VW 774 L).

Informeer uzelf in een gespecialiseerde werkplaats over de geschikte koelvloeistof voor uw wagen. SEAT raadt u aan om daarvoor een SEAT-dealer te raadplegen.

Om het koelsysteem van de motor te beschermen, moet het additiefpercentage **altijd** minstens 40% bedragen. Indien u wegens het klimaat een hogere bescherming tegen vriestemperaturen nodig hebt, kan het aandeel van additief worden verhoogd. Het maximum is echter 55%, anders daalt de beschermende werking en verslechtert ook het koeleffect.

Het additief G12evo (TL-VW 774 L) herkent u aan de lila kleur. Dit mengsel van water en additief biedt niet enkel een bescherming tegen vriestemperaturen tot  $-25\text{ }^{\circ}\text{C}$  ( $-13\text{ }^{\circ}\text{F}$ ), maar beschermt de lichtmetalen onderdelen van het koelsysteem ook tegen corrosie, vermijdt kalkaanslag en verhoogt het kookpunt van de koelvloeistof aanzienlijk.

Wanneer u koelvloeistof bijvult, moet er een mengsel van **gedestilleerd water** en minstens 40% van het geschikte additief voor koelvloeistof worden gebruikt om een optimale bescherming tegen corrosie te hebben >>> pag. 364.

### ⚠ WAARSCHUWING

Indien het koelsysteem van de wagen niet voldoende bescherming tegen vriestemperaturen heeft, kan er een storing van de motor optreden met ernstige letsels tot gevolg.

- Ga na of het additiefpercentage voor koelvloeistof juist is, rekening houdend met de laagst voorziene omgevingstemperatuur op de plaats waar de wagen gebruikt zal worden.
- Als er een extreem lage buitentemperatuur is, kan de koelvloeistof bevroren en kan de wagen niet meer bewegen. Omdat in dat geval ook de verwarming niet werkt, kunnen inzittenden die niet warm genoeg zijn gekleed doodvriezen.

### ⚠ LET OP

Meng nooit de originele additieven voor koelvloeistof G12evo (TL-VW 774 L) met motorkoelvloeistoffen die niet zijn goedgekeurd door SEAT.

- Indien de vloeistof in het expansiereservoir geen roze kleur heeft (het resultaat van het mengen van het lila additief met gedestilleerd water) maar wel bijv. bruin, is wellicht de geschikte koelvloeistof gemengd met een

andere, niet-geschikte vloeistof. In dat geval moet de koelvloeistof direct worden ververs. Anders kan de werking van de wagen ernstig verstoord worden en kunnen de motor en het koelsysteem defect raken!

### Milieu-aanwijzing

De koelvloeistof van de motor en haar additieven kunnen het milieu vervuilen. Indien een bedrijfsvloeistof vrijkomt, moet die worden opgevangen en op milieuvriendelijke wijze worden afgevoerd.

## Koelvloeistoftank

✓ Geldig voor: hybride wagens.

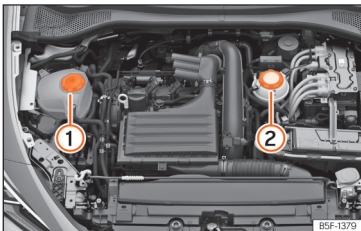

**Afb. 225** Motorruimte: Koelvloeistoftanks

Hybride wagens beschikken over 2 onafhankelijke expansiereservoirs voor koelvloeistof.

» » » **afb. 225**

- ① Expansiereservoir voor koelvloeistof van de verbrandingsmotor.
- ② Expansiereservoir voor koelvloeistof van het hoogvoltsysteem. Controleer visueel het koelvloeistofpeil van het **hoogvoltsysteem. Niet openen!**, het is verzegeld.

Indien het koelvloeistofpeil van het **koelsysteem voor het hoogvoltsysteem** te laag is:

-  **Voeg geen koelvloeistof toe!**
- Raadpleeg onmiddellijk een gespecialiseerde werkplaats.

## Koelvloeistof controleren en bijvullen

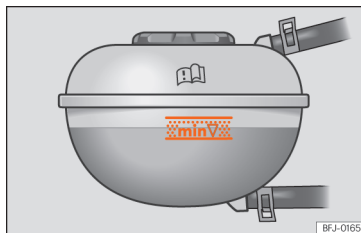



**Afb. 226** In de voorruimte: markering aan het koelvloeistofexpansiereservoir.



**Afb. 227** Voorruimte: vuldop van het koelvloeistofexpansiereservoir.

### Voorafgaande stappen

- Parkeer de wagen op een vlak en stevig terrein.
- Wacht tot de motor afgekoeld is » » » .
- Open de voorklep.
- Het expansiereservoir van de motorkoelvloeistof is te herkennen aan het symbool op de dop . » » » **afb. 227**

### Niveau controleren

Bij aflevering van de wagen (nieuwe voertuigen) kan de koelvloeistof boven de gemarkeerde zone liggen. Dat is normaal. De koelvloeistof moet niet opgezogen worden.

- Controleer het koelvloeistofpeil met koude motor door middel van de zijmarkeringen van het expansiereservoir » » » **afb. 226**. Het koelvloeistofpeil moet tussen de markeringen liggen.

- Vul koelvloeistof bij wanneer het peil in het reservoir onder het minimum (min) staat. Wanneer de motor warm is, kan het koelvloeistofpeil licht boven de bovenste markering komen.

### Vloeistof bijvullen

Wanneer het koelvloeistofpeil van de motor te laag is, gaat het waarschuwingslampje van de koelvloeistof branden. In dat geval roept u onmiddellijk de hulp van gespecialiseerd personeel in.

Indien het koelvloeistofpeil te laag is en er is geen werkplaats in de buurt, houd dan rekening met het volgende:

- Bescherm steeds uw gezicht, handen en armen tegen warme koelvloeistof of stoom door een geschikte doek op de dop van het expansiereservoir van de motorkoelvloeistof te plaatsen.
- Schroef de dop voorzichtig los »» » ⚠.
- Voeg enkel **nieuwe** koelvloeistof toe volgens de specificaties van SEAT »» » pag. 363.
- Voeg enkel koelvloeistof toe indien er nog een beetje vloeistof in het expansiereservoir is; anders kan de motor beschadigd raken! Indien u geen koelvloeistof meer ziet in het expansiereservoir, mag u **niet verder rijden** en moet u de hulp van gespecialiseerd personeel inroepen.
- Indien er nog een beetje koelvloeistof in het expansiereservoir zit, voegt u koelvloeistof bij tot de bovenste markering van het reservoir en

controleert u de volgende dag het peil. Daalt het peil **opnieuw**, laat dan het koelsysteem controleren in een werkplaats.

- Het koelvloeistofpeil moet tussen de markeringen van het expansiereservoir liggen »» » **afb. 226. Overschrijd nooit de bovenste rand van het gemarkeerde gebied** »» » ⚠.
- Schroef de dop goed vast.
- Indien u in een noodgeval niet beschikt over motorkoelvloeistof met de juiste specificaties, gebruik dan niet zomaar een ander additief voor koelvloeistof! In dat geval voegt u enkel **gedestilleerd water** »» » ☹ toe. Laat daarna zo snel mogelijk het voorgeschreven additief bijvullen in de juiste verhouding »» » pag. 363.

### ⚠ WAARSCHUWING

Warme stoom of koelvloeistof kan ernstige brandwonden veroorzaken.

- Open nooit de voorklep als u ziet dat er stoom of koelvloeistof uit komt. Wacht steeds tot u er geen stoom of koelvloeistof meer ziet of hoort uit komen. Indien u warme delen aanraakt, kan uw huid verbranden.
- Voordat u de voorklep opent, dient u rekening te houden met het volgende:
  - Elektronische parkeerrem inschakelen.
  - Houd kinderen altijd uit de buurt van de voorruimte en laat ze nooit zonder toezicht achter.

- Wanneer de motor warm is, staat het koelsysteem ervan onder druk. Open de klep van het expansiereservoir niet, anders kan koelvloeistof spatten en ernstige brandwonden of andere letsels veroorzaken.

- Draai de dop langzaam en erg voorzichtig linksom, en oefen er tegelijk een lichte druk op uit.
- Bescherm steeds uw gezicht, handen en armen tegen hete koelvloeistof of stoom met een grote en dikke doek.

### ⚠ LET OP

Gebruik uitsluitend gedestilleerd water! Andere soorten water bevatten chemische stoffen die aanzienlijke schade kunnen veroorzaken door corrosie. Indien u niet-gedestilleerd water hebt toegevoegd, vraag dan zo snel mogelijk aan een gespecialiseerde werkplaats om het volledige koelsysteem van de motor te vervangen.

- Vul geen koelvloeistof bij voorbij de bovenste rand van het gemarkeerde gebied »» » **afb. 226**. Anders kan de overtollige vloeistof bij een stijging van de temperatuur uit het koelsysteem van de motor worden geblazen en schade veroorzaken.
- Indien het systeem veel koelvloeistof verliest, vul ze dan enkel bij nadat de motor volledig is afgekoeld. Een aanzienlijk koelvloeistofverlies kan erop wijzen dat er lekken bestaan in het koelsysteem. Laat het systeem

zo snel mogelijk nakijken in een gespecialiseerde werkplaats. Anders kan de motor beschadigd raken!

- Vul geen koelvloeistof bij indien het expansiereservoir volledig leeg is! Er kan lucht in het koelsysteem zijn binnengekomen. Rijd niet verder en vraag hulp aan gespecialiseerd personeel. Anders kan de motor beschadigd raken!
- Wanneer u bedrijfsvloeistoffen bijvult, zorg dan dat u de juiste vloeistoffen in de juiste vulopeningen giet. Het gebruik van verkeerde bedrijfsvloeistoffen kan leiden tot ernstige storingen en schade aan de motor.

## Remvloeistof

### Remvloeistofpeil controleren en remvloeistof bijvullen



**Afb. 228** Motorruimte: dop van het remvloeistofreservoir.

#### Remvloeistofpeil controleren

Het remvloeistofpeil moet tussen de markeringen **MIN** en **MAX** liggen.

Als het vloeistofpeil echter in korte tijd sterk daalt of onder de **MIN**-markering zakt, kan het remsysteem lek zijn. Roep de hulp in van gespecialiseerd personeel. Een controlelampje in het instrumentenpaneel bewaakt ook het remvloeistofpeil.

#### Remvloeistofpeil

Het controlelampje gaat rood branden.

Het remvloeistofpeil is te laag.

-  Rijd niet verder!
- Controleer het remvloeistofpeil.
- Indien het remvloeistofpeil te laag is, roep dan de hulp van gespecialiseerd personeel in.

#### Remvloeistof verversen

Wij adviseren u om de remvloeistof bij een Technische Dienst te laten verversen.

### WAARSCHUWING

Als het remvloeistofpeil laag is, of de remvloeistof verouderd of niet geschikt is, dan is het mogelijk dat het remsysteem niet meer goed werkt of dat de remkracht afneemt.

- Controleer periodiek het remsysteem en het remvloeistofpeil!
- Als de remmen aan grote krachten blootstaan en de remvloeistof verouderd is, kunnen er zich luchtballen vormen. Deze luchtballen verminderen de remkracht, waardoor de remweg aanzienlijk toeneemt en het remsysteem zelfs helemaal kapot kan gaan.
- Zorg ervoor dat u altijd de juiste remvloeistof gebruikt. Gebruik uitsluitend remvloeistof die uitdrukkelijk voldoet aan de norm VW 501 14.
- U kunt remvloeistof die voldoet aan norm VW 501 14 kopen bij een SEAT dealer of bij een officiële SEAT werkplaats. Indien dit niet beschikbaar is, gebruik dan enkel een remvloeistof van hoge kwaliteit die vol-



doet aan de voorwaarden van norm DIN ISO 4925 CLASS 4 of de Amerikaanse norm FMVSS 116 DOT 4.

- De bij te vullen remvloeistof moet nieuw zijn.
- Remvloeistof alleen in de gesloten originele verpakking en buiten het bereik van kinderen bewaren - vergiftingsgevaar!

### ! LET OP

De remvloeistof mag niet in contact komen met de lak van de wagen, omdat deze vloeistof etsend is.

### i Let op

Remvloeistoffen vervuilen het milieu. Vang uitgelopen vloeistoffen op en lever deze bij de desbetreffende inzamelingspunten in.

## Reservoir ruitensproeiervloeistof

### Ruitensproeiervloeistofpeil controleren en ruitensproeiervloeistof bijvullen

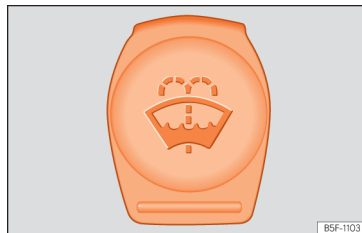

**Afb. 229** In de motorruimte: blauwe dop van het ruitensproeiervloeistofreservoir.

Controleer regelmatig het ruitensproeiervloeistofpeil en vul dit zo nodig bij.

Het ruitensproeiervloeistofreservoir bevat reinigingsvloeistof voor de voorruit en achterraut.

In de vulmond van het ruitensproeiervloeistofreservoir zit een zeef. Bij het vullen van het reservoir houdt de zeef de grote vuildeeltjes tegen, zodat ze de sproeiers niet kunnen bereiken. Haal de zeef enkel weg om ze te reinigen. Indien de zeef beschadigd is of niet is ingebouwd, kun-

nen er vuildeeltjes terecht komen in het systeem tijdens het vullen en de ruitensproeiers verstopten.

- Motorkap openen »» » **Δ** op pag. 359.
- Het ruitensproeiervloeistofreservoir is herkenbaar aan het symbool  op de dop.
- Controleer of er voldoende vloeistof in het reservoir zit.

Schoon water is niet voldoende om de ruiten goed te reinigen. Daarom adviseren wij altijd een ruitenreiniger aan het water toe te voegen.

De inhoud van het ruitensproeiervloeistofreservoir is ongeveer 3 liter.

### ! LET OP

Als de vloeistof voor de ruitensproeiers niet voldoende antivries bevat, kan dit op de voorruit en achterraut bevroren en het zicht vooraan en achteraan beperken.

- Gebruik in de winter alleen ruitensproeiers met voldoende antivries.
- Gebruik de ruitensproeiërinstallatie niet bij winterse temperaturen zonder eerst de voorruit met het ventilatiesysteem te verwarmen. De antivries kan op de voorruit bevroren en zo het zicht bemoeilijken.

**! LET OP**

Nooit antivries of andere soortgelijke toevoegingen aan de vloeistof in het ruitensproeiervloeistofreservoir toevoegen. Dit kan een vette laag op het glas achterlaten die het zicht belemmert.

- Schoon water met een door SEAT aanbevolen glasreiniger gebruiken.
- Indien nodig, een geschikte antivries aan de vloeistof in het ruitensproeiervloeistofreservoir toevoegen.

**! LET OP**

- Nooit door SEAT aanbevolen reinigingsmiddelen met andere reinigingsmiddelen mengen. De onderdelen kunnen gaan vlokken waardoor de ruitensproeiers verstopt kunnen raken.
- In geen geval de werkzame vloeistoffen tijdens het vullen niet verwisselen. Anders kunnen ernstige storingen het gevolg zijn!
- De afwezigheid van ruitensproeiervloeistof leidt tot een beperking van het zicht door de voorruit.

## Motorolie

### Algemene aanwijzingen

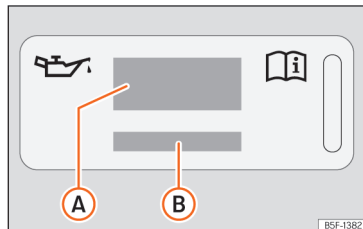

**Afb. 230** In de motorruimte: etiket van motorolie

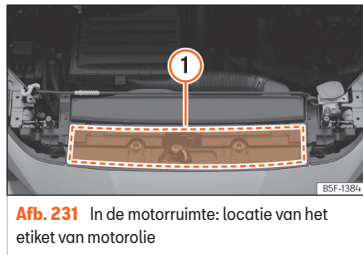

**Afb. 231** In de motorruimte: locatie van het etiket van motorolie

Legenda van >>> **afb. 230**:

- (A) Informatie over de norm van motorolie.
- (B) Informatie over de viscositeit van de motorolie.

De motor wordt af fabriek voorzien van een speciale multigrade-olie geschikt voor elk jaargetijde.

Omdat het gebruik van een hoogwaardige olie een voorwaarde is voor het correct functioneren en de duurzaamheid van de motor, dient uitsluitend olie volgens de VW-normen gebruikt te worden als u olie bijvult of ververs.

### Voor wagens met etiket van motorolie

Indien u motorolie moet bijvullen, gebruik dan één van de oliën vermeld op het etiket >>> **afb. 230**. Het etiket met de voorgeschreven norm bevindt zich vooraan in de motorruimte >>> **afb. 231** (1). Indien u de aanbevolen motorolie gebruikt, kan het vulpeil zo vaak als nodig is worden gecorrigeerd.

### Voor wagens zonder etiket van motorolie

Ga naar een gespecialiseerde werkplaats of SEAT-dealer voor informatie over de toepasselijke norm.

### Indien het motoroliepeil te laag is

Indien de aanbevolen motorolie niet beschikbaar is, is het **in noodgevallen** toegestaan om **eenmalig** maximaal 0,5 l van de onderstaande olie toe te voegen tot de volgende olieverving:

- *Benzinemotoren*: norm VW 504 00, ACEA C3, ACEA C4, API SN of ILSAC GF-6A.

- *Dieselmotoren:* norm VW 507 00, ACEA C3, ACEA C4 of API CK-4.

SEAT raadt aan om de olie te laten verversen in een gespecialiseerde werkplaats. Geadviseerd wordt om naar een officiële SEAT-dealer te gaan.

### ! LET OP

SEAT beveelt aan om motoroliën te gebruiken die zijn goedgekeurd volgens de overeenkomstige VW-norm. Het gebruik van motoroliën die niet aan deze kwaliteitseisen voldoen kan de motor beschadigen.

SEAT beveelt aan om motoroliën van SEAT Originale Onderdelen te gebruiken.

### Toevoegingen aan de motorolie

Aan de motorolie mag geen enkele soort additief worden toegevoegd. De door dergelijke toevoegingen veroorzaakte schade wordt niet door de garantie gedekt.

Afhankelijk van de rijstijl en het gebruik van de wagen kan het olieverbruik tot 0,5 l/1.000 km bedragen. Bij de eerste 5.000 kilometer kan het verbruik hoger liggen. Het motoroliepeil moet daarom regelmatig worden gecontroleerd – bij voorkeur elke keer bij het tanken en vóór langere ritten.

### ! LET OP

Enkel in noodgevallen kan uitzonderlijk 0,5 l motorolie van een van de aangegeven normen voor motorolie worden gebruikt.

### ! LET OP

Indien een andere motorolie werd gebruikt dan hetgeen is gespecificeerd in de eerder vermelde normen of door uw dealer, houd dan rekening met het volgende:

- Het gevaar van schade aan de motor en het roetfilter kan niet volledig uitgesloten worden.
- U kunt blijven rijden indien niet meer dan 0,5 l motorolie is bijgevoeld. Laat de olie zo snel mogelijk verversen in een gespecialiseerde werkplaats. Anders bestaat er gevaar van motorschade.
- Indien meer dan 0,5 l motorolie werd bijgevoeld, moet u met lage motorbelasting rijden en ten hoogste met gemiddeld toerental. Rijd niet sneller dan 80 km/u en verder dan 300 km (ongeveer). Laat de olie zo snel mogelijk verversen in een gespecialiseerde werkplaats. Anders bestaat er gevaar van motorschade.
- Het risico op schade aan de wagen (motor, uitlaatsysteem) is uw verantwoordelijkheid. Indien u twijfelt, start de motor dan niet en vraag hulp aan de technische dienst.

- Indien u geen motorolie hebt bijgevoeld maar een andere vloeistof, start de motor dan niet. Roep de hulp in van de technische dienst. Gevaar van beschadiging aan de motor!

### i Let op

Alvorens een lange reis te gaan maken, adviseren wij u voor vertrek motorolie met de overeenkomstige VW specificatie te kopen en in uw wagen mee te nemen. Zo beschikt u altijd over de juiste motorolie om bij te vullen indien dit nodig mocht zijn.

- Indien het etiket met de specificatie van de motorolie >>> **afb. 230** ontbreekt, neem dan contact op met een gespecialiseerde werkplaats.

## Motoroliepeil controleren en motorolie bijvullen

### Oliepeil controleren in voertuigen met peilstok

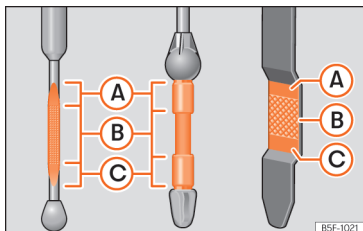

Afb. 232 Oliepeilstok.

- A** In geen geval olie toevoegen.
- B** Er kan olie worden bijgevuld, maar het peil moet in dit gebied blijven.
- C** Het oliepeil is te laag. Voeg olie toe tot het gebied **B**.

Voordat u de motorkap opent, eerst de waarschuwingen lezen en opvolgen »» pag. 359, *Werken in de motorruimte*.

Het motoroliepeil kan op de oliepeilstok worden afgelezen.

- De wagen in horizontale stand parkeren.
- De motor kort stationair laten draaien en uitzetten wanneer de bedrijfstemperatuur bereikt is.

- Ca. twee minuten wachten.
- Zoek de oliepeilstok. Hij is te herkennen aan het gekleurde bovineinde.
- Oliepeilstok uit de geleidingspijp trekken. Oliepeilstok met een schone doek afvegen en tot de aanslag weer in de geleidingspijp duwen.
- Vervolgens de oliepeilstok er weer uittrekken en het oliepeil controleren »» **afb. 232**. Indien nodig motorolie bijvullen.

De olie moet een markering achterlaten tussen de gebieden **A** en **C**. In geen geval mag het gebied **A** worden overschreden.

### Oliepeil controleren via het digitale scherm in voertuigen zonder peilstok

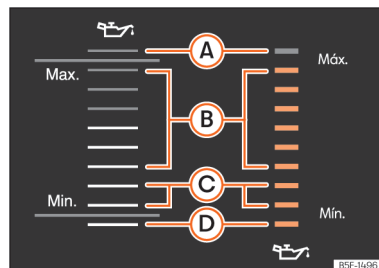

Afb. 233 Op het scherm van het infotainmentsysteem: mogelijke weergaven van de indicator van het motoroliepeil.

- A** Er mag geen motorolie worden bijgevuld

- B** Motoroliepeil in normaal bereik.
- C** Motoroliepeil laag, motorolie moet worden bijgevuld.
- D** Motoroliepeil zeer laag, motorolie moet dringend worden bijgevuld.

Om het oliepeil op het informatiescherm te controleren, volgt u deze stappen:

1. Schakel het contact in.
2. Selecteer het menu: **Voertuig > Status > Oliepeil**.

Mogelijke acties na het aflezen van het oliepeil op het informatiescherm »» **afb. 233**:



- A** Vul geen motorolie bij, start de motor niet en zoek professionele hulp.
- B** Correct oliepeil.
- C** Oliepeil laag, motorolie moet worden bijgevuld.
- D** Oliepeil onder het minimum, motorolie moet dringend worden bijgevuld.

Als het oliepeil zich in het onderste gebied van **B** of in het gebied **C** bevindt, kan het worden aangepast tot de helft van het gebied **B** (ongeveer 0,5 l). Ofwel volgt u de instructies op het informatiescherm.

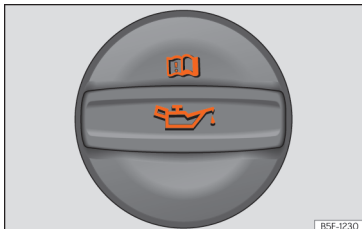
## Olie bijvullen



**Afb. 234** In de motorruimte: dop van de motorolie-vulopening.

- Zoek de vulopening voor motorolie. Ze is te herkennen aan het symbool  op de dop >>> **afb. 234**.
- Schroef de dop van de motorolie-vulopening los >>> **afb. 234**.
- Voeg olie voorzichtig en in kleine hoeveelheden (niet meer dan 0,5 l) bij.
- Om te voorkomen dat u te veel olie toevoegt, dient u wanneer u een hoeveelheid bijvult ongeveer 2 minuten te wachten en dan controleert u opnieuw het oliepeil >>> **pag. 370**.
- Vul zo nodig opnieuw een beetje olie bij.
- Wanneer het oliepeil minimaal het gebied >>> **afb. 232 B** bereikt heeft, draait u de dop van de vulmond voorzichtig vast >>> .

Motoroliespecificatie >>> **pag. 368**.

 **WAARSCHUWING**

Werkzaamheden aan de motor of in de motorruimte dienen met de nodige voorzichtigheid uitgevoerd te worden.

- Let vóór alle werkzaamheden in het motorcompartiment op de waarschuwingen >>> **pag. 359**.

 **WAARSCHUWING**

Olie kan gemakkelijk branden! Wanneer u olie bijvult, mag er geen olie op hete motordelen komen.

 **LET OP**

Als het oliepeil zich boven het gebied  bevindt, de motor niet starten. Dit kan schade aan de motor en de katalysator tot gevolg hebben. Een Technische Dienst raadplegen.

 **Milieu-aanwijzing**

Het oliepeil mag in geen geval boven het gebied  liggen. Anders kan olie via de carterrontluchting worden aangezogen en door de uitlaat in de atmosfeer komen.

 **Let op**

Alvorens een lange reis te gaan maken, adviseren wij u voor vertrek motorolie met de overeenkomstige VW specificatie te kopen en in uw wagen mee te nemen. Zo beschikt u altijd over de juiste motorolie om bij te vullen indien dit nodig mocht zijn.

**Motorolie verversen**

Wij adviseren u daarom om de motorolie bij een Technische Dienst te laten verversen.

 **WAARSCHUWING**

Motorolie alleen zelf verversen wanneer u over de noodzakelijke vakkennis beschikt!

- Voordat u de motorkap opent, eerst de waarschuwingen lezen en opvolgen >>> **pag. 359**.
- Motor eerst laten afkoelen. Hete olie kan brandwonden veroorzaken.
- Een beschermende bril dragen - gevaar door etsende werking van oliespatters.
- Uw arm horizontaal houden, als u de olieaftapplug met de hand losdraait, zodat de eruit lopende olie niet langs uw arm naar beneden kan lopen.
- Als uw huid met motorolie in contact is gekomen, dan dient u uw huid vervolgens grondig te wassen.
- Olie is giftig! Oude olie buiten het bereik van kinderen bewaren.

### ! LET OP

Geen extra smeermiddel aan de motorolie toevoegen. De motor kan hiervan schade ondervinden. Schade die door zulke middelen ontstaat, valt niet onder de garantie.

### Milieu-aanwijzing

- Wij adviseren u de motorolie en het oliefilter bij een Technische Dienst te laten vervangen.
- In geen geval mag olie in de riolering of in de grond terechtkomen.
- Voor het opvangen van de afgewerkte olie een hiervoor bestemde bak gebruiken die de gehele oliehoeveelheid van uw motor kan opvangen.

### Oplossing van problemen

#### Motoroliedruk te laag

Het controlelampje gaat rood branden.

 **Rijd niet verder!** Motor uitzetten. Controleer het motoroliepeil.

- Knippert het lampje  en klinken daarbij drie waarschuwingssignalen, de motor afzetten en het oliepeil controleren. Zo nodig olie bijvullen >>> pag. 370.

- Als het symbool  knippert, hoewel het oliepeil in orde is, **niet verder rijden**. De motor mag ook niet stationair draaien. Roep de hulp in van een professional.

#### Motoroliepeil te laag

Het controlelampje gaat rood knipperen en er verschijnt een melding op het dashboard: "Nu motorolie bijvullen"

 **Rijd niet verder!** Het resultaat kan motorschade zijn.

1. Breng de wagen tot stilstand zodra dat mogelijk is en veilig kan.
2. Zet de motor stop.
3. Controleer het oliepeil >>> pag. 370.
4. Voeg indien nodig geleidelijk motorolie toe in kleine hoeveelheden, niet meer dan in totaal 0,5 l. Let daarbij op de vulindicaties op het scherm van het instrumentenpaneel.

Als het waarschuwingslampje brandt hoewel het oliepeil correct is, ga dan niet verder. De motor kan beschadigd raken. Vraag hulp aan de technische service.

#### Motoroliepeil te laag

Het controlelampje gaat geel branden.

- Controleer zo snel mogelijk het motoroliepeil >>> pag. 370.
- Vul bij de eerstvolgende gelegenheid olie bij.

#### Motoroliepeil te hoog

Het controlelampje gaat geel knipperen en er verschijnt een melding op het dashboard.

- Breng de wagen tot stilstand zodra dat mogelijk is en veilig kan.
- Zet de motor stop.
- Controleer het oliepeil >>> pag. 370.
- Als het oliepeil te hoog is, mag u niet verder rijden of de motor laten draaien. De motor kan beschadigd raken. Vraag hulp aan de technische service.

#### Storing in de oliepeilsensor

Het controlelampje gaat geel knipperen.

- Ga naar de werkplaats van een officiële dealer voor reparatie.
- Veiligheidshalve het oliepeil elke keer bij het tanken controleren.

## 12 volt-accu

### Inleiding tot thema

De 12 volt-accu zit in de motorruimte of in de bagageruimte (hybride voertuigen PHEV). De 12 volt-accu wordt gecontroleerd en eventueel vervangen in het kader van de onderhoudswerkzaamheden.

Voor de werkzaamheden aan de accu is speciale vakkennis vereist! Geadviseerd worden om hulp te vragen van een officiële SEAT-dealer of een gespecialiseerde werkplaats bij problemen met de accu: gevaar voor brandwonden en explosiegevaar van de accu!

**De accu mag niet geopend worden!** Het vloeistofpeil van de accu niet trachten te wijzigen. Anders kan er explosief gas uit de accu ontsnappen, met explosiegevaar als gevolg.

### Waarschuwingen voor accu's



Oogbescherming dragen.



Accuzuur is sterk etsend. Handschoenen en oogbescherming dragen. In geval van zuurspatjes afwassen met veel water.



Vuur, vonken, open vlam en roken verboden.



Accu alleen opladen in goed geventileerde ruimten Explosiegevaar!



Kinderen verwijderd houden van accuzuur en accu!



Houd u steeds aan de aanwijzingen uit het instructieboekje.

### Wagen gedurende langere tijd niet gebruiken

De wagen is voorzien van een interieurbewakingsysteem dat stroom verbruikt als de motor stilstaat, dus ook tijdens lange periodes van stil-

stand » pag. 379. Het is dan ook mogelijk dat bepaalde functies, zoals de interieurverlichting of de bediening op afstand van de portieren, tijdelijk niet beschikbaar zijn om verder ontladen van de accu te voorkomen. Deze functies komen weer beschikbaar zodra het contact wordt ingeschakeld en de motor wordt gestart.

### ⚠ WAARSCHUWING

Werkzaamheden aan de 12 volt-accu en de elektrische installatie kunnen ernstige brandwonden, brand en elektrische schokken veroorzaken. Voordat u aan de accu begint te werken, moet u steeds de volgende waarschuwingen en veiligheidsmaatregelen in acht nemen:

- Voordat u begint te werken aan de 12 volt-accu, schakelt u het contact en alle stroomverbruikers uit en koppelt u de minpool van deze accu los.
- Houd kinderen altijd uit de buurt van de elektrolyt van de 12 volt-accu (accuzuur).
- Draag altijd oogbescherming en handschoenen.
- Accuzuur is een zeer agressieve stof. Het kan brandwonden op de huid en blindheid veroorzaken. Bij de behandeling van de 12 volt-accu moet u vooral uw handen, armen en gelaat beschermen tegen opspattend accuzuur.
- Rook niet tijdens de ingreep en werk nooit dicht bij open vlammen of vonken.

- Vermijd dat er vonken ontstaan door elektrostatische ontladingen of bij de hantering van kabels en elektrische apparaten.

- Accupolen nooit kortsluiten.

- Gebruik nooit accu's van 12 volt die beschadigd zijn. Ze kunnen ontploffen. Een beschadigde 12 volt-accu moet meteen vervangen worden.

- Gebruik nooit een bevroren 12 volt-accu. Een lege accu kan al bij temperaturen rond 0 °C (+32 °F) bevroren. Een bevroren 12 volt-accu moet meteen vervangen worden.

### ⚠ LET OP

Stel de 12 volt-accu niet langdurig bloot aan direct zonlicht.

- De ultraviolette stralen kunnen de behuizing van de accu beschadigen.

### ⚠ LET OP

Indien u de wagen langere tijd niet gaat gebruiken, moet de 12 volt-accu beschermd worden tegen vriestemperaturen.

- De accu kan bevroren en zo onherstelbaar beschadigd raken.

### Let op

Nadat u de motor hebt gestart met volledig lege of recent vervangen 12 volt-accu of na gebruik van de starthulp, kunnen een aantal instellingen van het systeem (de tijd, datum, gepersonaliseerde comfortinstellingen en programmeringen) slecht afgesteld of gewist zijn. Controleer en corrigeer die instellingen nadat de accu voldoende is opgeladen.

### Let op

In de winter is het mogelijk dat de accu de wagen moeizamer start; indien nodig, de accu opladen.

## Accuzuurpeil controleren

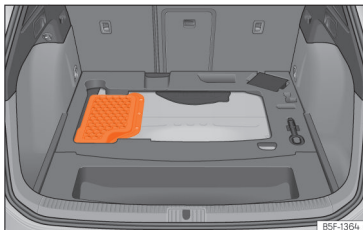

**Afb. 235** Hybride wagens (PHEV): locatie van de accu in de bagageruimte

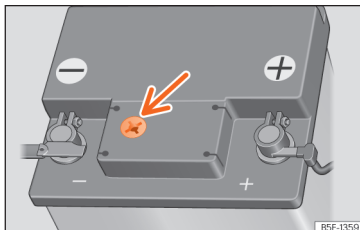

**Afb. 236** Kijkglas aan de bovenzijde van de 12 volt-accu (schematische voorstelling).

### Toegang tot de 12 volt-accu

De 12 volt-accu zit in de motorruimte (conventionele voertuigen) of onder de vloer van de bagageruimte (hybride voertuigen PHEV).

*Geldig voor conventionele wagens en Mild Hybrid:*

- Motorkap openen » »  in *Werken in de motorruimte op pag. 359*.
- Til de afdekking die de voorkant van de accu beschermt op.

*Geldig voor hybride wagens (PHEV):*

- Open de bagageruimte.
- Til de laadvloer » » **pag. 316** op om toegang te krijgen tot de afdekking van de 12 volt-accu » » **afb. 236**.
- Om de afdekking te openen en sluiten, moet een geschikt gereedschap worden gebruikt.

### Niveau controleren

De zuurtegraad van de accu moet bij veel gereden kilometers, in landen met een warm klimaat en bij oudere accu's regelmatig worden gecontroleerd.

- Kleurweergave in het ronde kijkglas aan de bovenzijde van de accu controleren » » **afb. 236**.
- Als er luchtbelletjes in het kijkglas zitten, deze verwijderen door voorzichtig op het kijkglas te tikken.

De indicator van de accu ("kijkglas") verandert van kleur naargelang de ladingstoestand of het peil van accuzuur.

Twee kleuren worden onderscheiden:

**Lichtgeel of kleurloos:** Het accuzuurpeil is te laag. Laat de accu nakijken en zo nodig vervangen in een gespecialiseerde werkplaats.

**Zwart:** Het accuzuurpeil is correct.

## De 12 volt-accu opladen, vervangen, los- en vastmaken

Indien u vermoedt dat de 12 volt-accu beschadigd of defect is, laat hem dan nakijken in een gespecialiseerde werkplaats.



## De 12 volt-accu opladen

De 12 volt-accu moet in een gespecialiseerde werkplaats worden opgeladen, omdat voor het laden van deze accu's een technologie wordt toegepast waarvoor laden met spanningsbegrenzing vereist is »» ⚠. SEAT raadt u aan om daarvoor een SEAT-dealer te raadplegen.

## De 12 volt-accu vervangen

De 12 volt-accu is ontworpen naargelang zijn inbouwplaats en bevat veiligheidselementen. Bij vervanging van een 12 volt-accu moet de vervangende accu worden geplaatst door een gekwalificeerde monteur. SEAT raadt u aan om daarvoor een SEAT-dealer te raadplegen. Een gekwalificeerde monteur kan u informeren over de vereisten inzake omvang, onderhoud, vermogen en veiligheid van de nieuwe component, en beschikt tevens over de bijbehorende documentatie en technische voorzieningen. SEAT raadt u aan om daarvoor een SEAT-dealer te raadplegen.

De ontgassingsopening van de 12 volt-accu moet zich altijd aan de zijde van de minpool bevinden. De ontgassingsopening aan de zijde van de pluspool moet altijd gesloten zijn.

Gebruik alleen een 12 volt-accu die geen onderhoud vereist volgens de normen TL 825 06 en VW 7 50 73. Deze normen moeten van oktober 2014 of een recentere datum zijn.

De 12 volt-accu moet altijd vervangen worden door een gekwalificeerde monteur, aangezien dan ook het elektronische systeem van de wa-

gen moet worden aangepast. Bovendien kunnen de parameters van de accu voor een veilige werking enkel worden vastgelegd met de originele accu. Enkel een gekwalificeerde monteur beschikt over de geschikte technologie voor de afstelling en over de juiste vervangende accu's.

### ⚠ LET OP

**Het gebruik van accu's die niet voldoen aan de kwaliteitsspecificaties van SEAT, of met een capaciteit die lager is dan de standaard, kan afhankelijk van de lokale wetgeving in elk land leiden tot het verlies van de typegoedkeuring of de bijbehorende administratieve vergunningen voor het voertuig. Bovendien kan het een ernstig veiligheidsrisico vormen.**

De wagens met Start/Stop-functie (»» pag. 183) zijn uitgerust met een speciale accu. Om die reden mag die accu enkel vervangen worden door een andere accu met dezelfde kenmerken.

## De 12 volt-accu loskoppelen

Indien u de 12 volt-accu moet loskoppelen van de elektrische installatie van de auto, houd dan rekening met het volgende:

- Schakel alle stroomverbruikers uit.
- Vergrendel de wagen voordat u de accu loskoppelt, anders gaat het alarm af.
- Koppel eerst de minkabel en daarna de pluskabel los »» ⚠.

## De 12 volt-accu vastmaken

- Voordat de 12 volt-accu weer wordt aangesloten, moet u alle stroomverbruikers uitschakelen.
- Verbind eerst de pluskabel en dan de minkabel »» ⚠.

Na het verbinden van de 12 volt-accu en het inschakelen van het contact kunnen een aantal controlelampjes gaan branden. Deze lampjes gaan uit nadat u een kort traject hebt afgelegd met een snelheid tussen ca. 15 en 20 km/u (10 en 12 mpu). Indien de lampjes niet uitgaan, laat de wagen dan nakijken in een gespecialiseerde werkplaats.

Indien de 12 volt-accu langere tijd is losgekoppeld, wordt wellicht niet juist aangegeven of berekend wanneer de volgende onderhoudsbeurt moet plaatsvinden »» pag. 18. Houd u in dat geval aan de maximaal toegestane onderhoudsintervallen »» pag. 399.

*Wagens met sluit- en startstelsel zonder sleutel "Keyless Access" »» pag. 104:* Indien het contact niet kan worden ingeschakeld na het verbinden van de 12 volt-accu, moet u de wagen van buitenaf ver- en ontgrendelen. Probeer daarna opnieuw het contact in te schakelen. Als de band te sterk beschadigd is, roep dan de hulp van de specialist in.

### WAARSCHUWING

Indien de 12 volt-accu verkeerd wordt vastgemaakt of niet-geschikte accu's worden gebruikt, kunnen er zich kortsluitingen, brand en ernstige letsels voordoen.

- Gebruik enkel 12 volt-accu's zonder onderhoud, met bescherming tegen lekken en met dezelfde eigenschappen, specificaties en afmetingen als de af fabriek ingebouwde accu.

### WAARSCHUWING

Als de 12 volt-accu wordt geladen, ontstaat een licht ontvlambaar knalgas.

- Laad de 12 volt-accu enkel op een goed geventileerde plaats op.
- Laad nooit een bevroren of ontdooide 12 volt-accu op. Een lege accu kan al bij temperaturen rond 0 °C (+32 °F) bevriezen.
- Indien de 12 volt-accu bevroren is, moet u hem zo snel mogelijk laten vervangen.
- Indien de kabels verkeerd worden verbonden met de polen, kan er een kortsluiting optreden. Sluit eerst de pluskabel aan en dan de minkabel.

### LET OP

- De 12 volt-accu mag niet worden verbonden of losgekoppeld wanneer het contact is ingeschakeld of de motor draait. U mag ook nooit een 12 volt-accu gebruiken die niet voldoet aan de specificaties. Het elektrische systeem of bepaalde elektronische componenten kunnen beschadigd raken en er kunnen zich storingen voordoen aan elektrische functies.
- Er mogen nooit accessoires voor extra stroomvoorziening, zoals zonnepanelen of acculaders, aangesloten worden op het 12V-stopcontact om de 12V-accu op te laden. Anders kan het elektrische systeem van de wagen beschadigd raken.

### Milieu-aanwijzing

- De accu kan giftige stoffen zoals zwavelzuur en lood bevatten. Verwijder de 12 volt-accu volgens de wettelijke bepalingen.
- Accuzuur kan het milieu vervuilen. Indien een bedrijfsvloeistof vrijkomt, vang ze dan op en verwijder ze op correcte wijze.

## Oplissing van problemen

### 12 volt-accu

Het controlelampje gaat **ROOD** branden.

Het volgende bericht verschijnt:

**Storing: voeding van 12 V. Wagen veilig stoppen! Raadpleeg het instructieboekje.**

 **Rijd niet verder!** Breng de wagen tot stilstand zodra dit veilig kan. De 12 volt-accu wordt niet opgeladen tijdens het rijden en heeft een kritiek laadniveau bereikt, of er is een storing in de elektrische installatie van 12 volt.

- Schakel het contact en de niet-essentiële stroomverbruikers uit.
- Breng een gespecialiseerde werkplaats op de hoogte.
- Laat het elektrische systeem nakijken.

### 12 volt-accu

Het controlelampje gaat **GEEL** branden.

Het volgende bericht verschijnt:

**De 12V-accu wordt niet opgeladen. U kunt alleen doorrijden met beperkingen.**

De accu van de wagen wordt niet langer opgeladen tijdens het rijden. Aangezien de accu geleidelijk ontladen wordt, moet u alle elektrische apparaten die niet essentieel zijn uitschakelen.

Door deze storing kunt u slechts beperkte tijd doorrijden. Na deze tijd gaat een rood lampje branden. Rijd voorzichtig.

- Laat het elektrische systeem door een gespecialiseerde werkplaats controleren.

 12 volt-accu

Het controlelampje gaat **GEEL** branden. Het volgende bericht verschijnt:

**Storing: 12V-accu. Herstart niet mogelijk. Werkplaats opzoeken.**

Er is een storing in de verbinding tussen de elektrische installatie en de 12 volt-accu.

Indien het aandrijfsysteem in deze situatie wordt uitgeschakeld, kan het niet opnieuw worden ingeschakeld. Maak zo nodig gebruik van de starthulp » pag. 348 of vraag hulp aan gespecialiseerd personeel.

- Raadpleeg een gespecialiseerde werkplaats.
- Laat het elektrische systeem nakijken.

 12 volt-accu

Het controlelampje gaat **GEEL** branden. Het volgende bericht verschijnt:

**12V-accu is zwak. Raadpleeg het instructieboekje.**

Het startvermogen is mogelijk beperkt en kan het aandrijfsysteem mogelijk niet starten. Als het aandrijfsysteem gestart kan worden, laad dan op tijdens het rijden. Indien deze aanwijzing voor de bestuurder na een tijdje uitgaat, werd de accu tijdens het rijden opnieuw opgeladen tot een toereikend niveau. Verdwijnt de aanwijzing voor de bestuurder niet, ga dan naar een gespecialiseerde werkplaats.

 12 volt-accu

Het controlelampje gaat **GEEL** branden. Het volgende bericht verschijnt:

**12V-voeding beperkt. Rijd extra voorzichtig.**

De voeding van 12 volt is beperkt, omdat de 12 volt-accu leeg is of niet optimaal functioneert. Dit kan bijvoorbeeld gebeuren bij zeer koude buitentemperaturen. De 12V-accu kan worden opgeladen tijdens het rijden. Rijd voorzichtig tot de waarschuwing is verdwenen.

 12 volt-accu

Het controlelampje gaat **GEEL** branden. Een van de volgende berichten wordt weergegeven:

**Storing: 12V-elektrische installatie. Werkplaats opzoeken, alstublieft.**

**Storing: 12V-accu. Werkplaats opzoeken, alstublieft.**

Er is een storing in de voeding van 12 volt:

- Raadpleeg een gespecialiseerde werkplaats.
- Laat het elektrische systeem nakijken.

 **Let op**

**Bij uitgeschakelde motor kan binnen enkele seconden na het inschakelen van het contact een geel acculampje zonder beschrijvende tekst verschijnen. Dit is echter normaal, het waarschuwt gewoon dat de 12-volt batterij aan het ontladen is. Zodra de motor wordt gestart, gaat het lampje uit.**

## 48 volt-accu

## Algemeen

- ✓ Geldig voor: Mild Hybrid-wagens (MHEV)

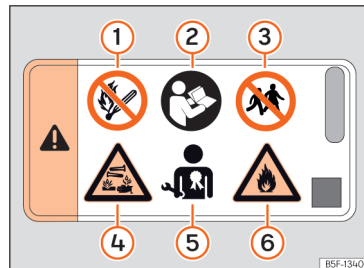

**Afb. 237** Accu van 48 volt: gevarenwaarschuwing

- ① Stel de accu van 48 volt nooit bloot aan vuur, vonken of open vlammen.
- ② In de handleiding en de documentatie van de werkplaats vindt u meer relevante informatie en waarschuwingen.
- ③ Houd kinderen altijd uit de buurt van de accu van 48 volt.
- ④ Indien de accu van 48 volt beschadigd raakt, kan er vloeistof vrijkomen en kunnen er sterk bijtende zuren ontstaan. De accu mag enkel worden gehanteerd door gekwalificeerd personeel.

- ⑤ Laat werkzaamheden aan de accu van 48 volt uitsluitend uitvoeren door voldoende gekwalificeerd en opgeleid technisch personeel.
- ⑥ Wees voorzichtig wanneer u brandbare stoffen hanteert.
- Naast een accu van 12 volt kan de auto ook zijn uitgerust met een accu van 48 volt onder de bijrijdersstoel.

De werkzaamheden aan de accu van 48 volt mogen uitsluitend worden uitgevoerd in een erkende, gespecialiseerde werkplaats die beschikt over gekwalificeerd en getraind technisch personeel volgens de richtlijnen van SEAT.

### Overzicht van het systeem van 48 volt

Het systeem van 48 volt bestaat onder meer uit de volgende componenten:

- 48 volt-accu
- Spanningsomvormer 12V/48V
- Dynamo/startmotor van 48 volt
- Kabels van 48 volt in paarse kleur

### Waarschuwingen van de 48 volt accu

In de accu van 48 volt is er een bord dat waarschuwt voor gevaren >>> **afb. 237**.

#### WAARSCHUWING

Een verkeerde hantering van de accu van 48 volt kan levensgevaarlijke letsels tot gevolg hebben.

- Laat werkzaamheden aan de accu van 48 volt uitsluitend uitvoeren door voldoende gekwalificeerd en opgeleid technisch personeel.
- Voer nooit wijzigingen uit aan de accu van 48 volt.

#### WAARSCHUWING

Zorg ervoor dat de accu van 48 volt niet in contact komt met water of andere vloeistoffen.

- De vloeistoffen kunnen kortsluiting, elektrische schok en brandwonden veroorzaken.

### Oplossing van problemen

- ✓ Geldig voor: Mild Hybrid-wagens

Controlelampjes en aanwijzingen voor de bestuurder op het scherm van het instrumentenpaneel of het infotainmentsysteem.

#### 48 volt-accu

Het controlelampje gaat rood branden. Het volgende bericht verschijnt:

### Accu: brandgevaar! Meteen verkeersveilig stilzetten en evacueren. Hulpdiensten!

De temperatuur van de 48V-accu is te hoog .

Indien deze melding verschijnt in het instrumentenpaneel, volg dan onderstaande stappen:

-  **Rijd niet verder!** Breng de auto onmiddellijk tot stilstand en let daarbij goed op het verkeer.
- Kies daarvoor een veilige plek in de openlucht uit de buurt van gebouwen, andere voertuigen, luifels, overdekte parkeerplaatsen e.d.
- Zet de alarmlichten indien mogelijk aan.
- Voordat u de auto verlaat, moet u zich ervan verzekeren dat hij niet kan weggrollen (parkeerrem, parkeervergrendeling **P**).
- Schakel het contact uit en leg de sleutel op het dashboard of op een zichtbare plaats, zodat de hulpdiensten hem kunnen gebruiken (bijvoorbeeld om de wagen uit de gevarezone te halen).
- Stap uit de wagen en zorg ervoor dat er zich geen personen of dieren meer aan boord bevinden.
- Verlaat de gevarezone samen met de overige inzittenden van de wagen en begeef u naar een veilige plek (bijv. achter de geleiderail).
- Verwittig de hulpdiensten.

#### 48 volt-accu

Tijdens het rijden gaat het controlelampje rood branden. Het volgende bericht verschijnt:

**Storing: 48V-voeding. Breng de wagen veilig tot stilstand! Raadpleeg het instructieboekje.**

Er is een fout in de 48V-netvoeding.

1. Parkeer de wagen op een veilige plek.
2. Stop de motor en schakel het contact uit.
3. Wacht een paar seconden.
4. Contact opnieuw inschakelen.
5. Start de motor.

Als het lampje blijft branden, zoek dan professionele hulp. SEAT raadt u aan om daarvoor een SEAT-dealer te raadplegen.

### 48 volt-accu

Met stilstaande wagen gaat het controlelampje **geel** branden en verschijnt het volgende bericht:

**Storing: 48V-voeding. Niet wegrijden, alstublieft. Raadpleeg het instructieboekje.**

Er is een fout in de 48V-netvoeding.

1. Parkeer de wagen op een veilige plek.
2. Stop de motor en schakel het contact uit.
3. Wacht een paar seconden.
4. Contact opnieuw inschakelen.
5. Start de motor.

Als het lampje blijft branden, zoek dan professionele hulp. SEAT raadt u aan om daarvoor een SEAT-dealer te raadplegen.

### 48 volt-accu

Met stilstaande wagen gaat het controlelampje **geel** branden en verschijnt het volgende bericht:

**48V-accu is zwak. Start de motor of raadpleeg het instructieboekje.**

Waarschuwing ladingstoestand van de 48V-accu.

1. Start de motor.
2. Parkeer op een veilige plaats en laat de motor een paar minuten draaien.

Als het lampje blijft branden, zoek dan professionele hulp. SEAT raadt u aan om daarvoor een SEAT-dealer te raadplegen.

Als de motor niet gestart kan worden:

1. Schakel het contact uit.
2. Gebruik de **Starthulp** >>> pag. 348.

Als het voertuig nog steeds niet start, vraag dan professionele hulp. SEAT raadt u aan om daarvoor een SEAT-dealer te raadplegen.

## Energierегeling

### Optimalisering van het startvermogen

Het energiebeheer controleert de verdeling van de elektrische energie, zodat er altijd voldoende energie is om de motor te starten.

Indien een voertuig met conventioneel energiesysteem langere tijd stilstaat, raakt de accu ontladen door elektrische apparaten zoals de elektronische wegrijblokkering. Dit kan in bepaalde gevallen ertoe leiden dat er geen elektrische energie meer is om de motor te starten.

In uw wagen zorgt een intelligent systeem voor de verdeling van de elektrische energie. Op die manier verbetert zowel het startvermogen als de levensduur van de accu aanzienlijk.

Het energiebeheersysteem bestaat uit een **accudiagnose, ruststroombeheersysteem en dynamisch energiebeheersysteem.**

#### Accudiagnose

De accudiagnose bepaalt zijn staat op permanente wijze. Daarvoor worden de spanning, stroom en temperatuur van de accu bewaakt. Op basis daarvan worden het laadniveau en de effectiviteit van de accu vastgesteld.

#### Ruststroombeheersysteem

Het ruststroombeheer vermindert het stroomverbruik op momenten waarop de wagen stilstaat. Bij uitgeschakeld contact regelt het de voeding van de verschillende elektrische apparaten. Het houdt daarbij rekening met de gegevens van de accudiagnose.

Bij ingeschakeld contact en naargelang het laadniveau van de accu zet u de elektrische apparaten één voor één uit, om te vermijden dat de accu te veel ontladen wordt en zo het startvermogen te behouden.

## Dynamisch energiebeheersysteem

De energie gegenereerd tijdens het rijden wordt door het dynamisch energiebeheersysteem verdeeld over de elektrische apparaten naar gelang hun energiebehoefte. Het systeem zorgt er tevens voor dat er niet meer energie wordt verbruikt dan er wordt gegenereerd, om zo een optimaal laadniveau van de accu te waarborgen.

### Let op

- **Het energiebeheersysteem kan de grenzen van de natuurkundige wetten niet overschrijden. Houd er rekening mee dat de capaciteit en levensduur van de accu beperkt zijn.**
- **Als het risico bestaat dat de wagen niet meer start, gaat het lampje van ladingtoestand van de accu te laag  pag. 376 branden.**

## Ontladen van de accu

Het is van groot belang dat het startvermogen behouden blijft. De accu moet aanzienlijke spanningen leveren bij korte trajecten, rijden in de stad en koud weer.

In deze situatie is veel energie nodig, terwijl heel weinig wordt gegenereerd. Indien de motor uit staat en tegelijk elektrische apparaten zijn in-

geschakeld, kan de accu ontladen worden tot een kritisch punt. In dat geval wordt energie verbruikt zonder dat er iets wordt gegenereerd.

Dat zijn de situaties waarin de energieverdeling actief wordt geregeld door het verantwoorde-lijke systeem.

## Lange stilstand van de wagen

Indien u verscheidene dagen of weken niet met de wagen rijdt, regelt het systeem dat het verbruik wordt beperkt of worden de elektrische apparaten één voor één uitgeschakeld. Op die manier neemt het stroomverbruik af en blijft het startvermogen langere tijd behouden. In bepaalde omstandigheden zijn een aantal comfortfuncties mogelijk niet beschikbaar. De comfortfuncties zijn weer beschikbaar wanneer het contact wordt ingeschakeld en de motor wordt aangezet.

## Met uitgeschakelde motor

Indien u bijvoorbeeld luistert naar de radio met uitgeschakelde motor, raakt de accu ontladen.

Zodra het energieverbruik een risico wordt voor het opnieuw starten van de motor, verschijnt in wagens met bestuurdersinformatiesysteem een tekst.

Deze indicatie voor de bestuurder geeft aan dat de motor gestart moet worden om de accu weer op te laden.

## Met ingeschakelde motor

De accu kan ontladen worden, zelfs als tijdens het rijden energie wordt gegenereerd. Dit gebeurt vooral indien weinig energie wordt geproduceerd en veel wordt verbruikt op een moment dat het laadpeil van de accu niet optimaal is.

Om de energiebalans opnieuw in evenwicht te brengen, vindt een voorlopige regeling plaats van de apparaten die het meest verbruiken, ofwel worden ze uitgeschakeld. Met name de verwarmingssystemen verbruiken veel energie. Als u constateert dat bijvoorbeeld de stoelverwarming of achterruitverwarming niet verwarmt, krijgt ze tijdelijk minder energie of is ze uitgeschakeld. Deze systemen zijn weer beschikbaar zodra de energiebalans opnieuw in evenwicht is gebracht.

Eventueel kan ook een lichte toename van het stationaire toerental worden opgemerkt. Dit is normaal en geen reden tot ongerustheid. Door het stationaire toerental te verhogen, wordt een extra energievraag gegenereerd en wordt de accu opgeladen.

## Wielen en banden

### Belangrijke informatie over wielen en banden

#### Algemene aanwijzingen

- Met **nieuwe banden** moet u de eerste 600 kilometer bijzonder voorzichtig rijden.
- Rijd uitsluitend langzaam en indien mogelijk in een rechte hoek stoepranden en vergelijkbare obstakels op.
- Controleer de banden regelmatig op beschadigingen (gaten, sneden, scheuren en bulen). Scherpe voorwerpen uit het bandenprofiel verwijderen.
- Kapotte velgen of banden meteen laten vervangen.
- De banden niet met olie, vet en brandstof in aanraking laten komen.
- Verloren ventieldopjes direct vervangen.
- Wielen markeren, voordat ze worden verwijderd. Ze moeten namelijk dezelfde looprichting hebben, als ze worden geplaatst.
- Verwijderde banden en wielen koel, droog en zo donker mogelijk bewaren.

#### Laagprofielbanden

Laagprofielbanden bieden een bredere loopvlak en grotere velgdiameter. Ook is de wang van de band minder hoog. Dit alles leidt tot een soepeler rijgedrag.

De laagprofielbanden kunnen sneller beschadigd raken dan de standaard banden, bijvoorbeeld door krachtig stoten, kuilen, putdeksels en stoepranden. De juiste spanning van de band »» pag. 383 is erg belangrijk.

Om schade aan banden en velgen te vermijden, moet u extra voorzichtig rijden op wegen in slechte staat.

Voer een visuele controle van de wielen uit om de 3.000 km.

Indien de banden of velgen een hevige schok hebben gekregen of beschadigd zijn, moet u ze laten nakijken en zo nodig vervangen in een gespecialiseerde werkplaats.

De laagprofielbanden kunnen sneller verslijten dan de standaard banden.

#### Verborgene schade

Schade aan banden en velgen is vaak verborgen. Indien de wagen op een ongewone manier **trilt of naar één kant trekt**, kan dit wijzen op slijtage van de banden. Als u denkt dat een wiel beschadigd is, direct snelheid minderen. Banden op beschadigingen controleren. Is er aan de buitenzijde geen schade herkenbaar,

dan langzaam en voorzichtig naar de volgende gespecialiseerde werkplaats rijden om uw wagen te laten controleren.

#### Doorgedrongen vreemde voorwerpen in de band

- Verwijder geen vreemde voorwerpen uit de band als die helemaal tot binnenin de band zijn doorgedrongen!

- Indien de wagen beschikt over een bandenafdichtset, dicht dan het beschadigde wiel af zoals beschreven in het gedeelte »» pag. 397.

Rijd naar een gespecialiseerde werkplaats om de band te laten repareren of vervangen. SEAT raadt u aan om daarvoor een SEAT-dealer te raadplegen.

Het rubber aan de binnenkant van het loopvlak van de band omhult het binnengedrongen vreemde voorwerp en dicht de band tijdelijk af.

#### Draairichtinggebonden banden

Bij draairichtinggebonden banden is de wang van de band met pijlen gemarkeerd. Houd deze draairichting beslist aan. Hierdoor worden de optimale rijeigenschappen met betrekking tot aquaplaning, grip, geluid en wrijving gegarandeerd.

### Naderhand inbouwen van accessoires

Officieel erkende SEAT-dealers weten welke technische mogelijkheden voor de aanpassing en montage achteraf van banden, velgen en wielkasten er zijn.

### Snelheidssymbolen

Het snelheidssymbool geeft de toegestane maximale snelheid voor de banden aan.

- P** max. 150 km/u (93 mpu)
- Q** max. 160 km/u (99 mpu)
- R** max. 170 km/u (106 mpu)
- S** max. 180 km/u (112 mpu)
- T** max. 190 km/u (118 mpu)
- U** max. 200 km/u (124 mpu)
- H** max. 210 km/u (130 mpu)
- V** max. 240 km/u (149 mpu)
- Z** meer dan 240 km/u (149 mpu)
- W** max. 270 km/u (168 mpu)
- Y** max. 300 km/u (186 mpu)

### WAARSCHUWING

- **Nieuwe banden hebben tijdens de eerste 600 km nog niet de optimale grip. Voorzichtig rijden - gevaar voor ongevallen!**
- **Niet met beschadigde banden rijden. Gevaar voor ongelukken.**
- **Wanneer u tijdens het rijden ongewone trillingen of eenzijdig trekken van de wagen constateert, direct stoppen en de staat van de banden controleren.**
- **Geen gebruikte banden opleggen waarvan u de vorige gebruiksomstandigheden niet kent.**

### Nieuwe wielen en banden

Wij raden u aan alle werkzaamheden aan de banden of velgen door een gespecialiseerde werkplaats uit te laten voeren. Zij beschikken over de vereiste vak kennis en de speciale gereedschappen en vervangingsonderdelen.

- Ook de winterbanden verliezen grip op ijs. Indien nieuwe banden gemonteerd zijn, rijd dan de eerste 600 km voorzichtig en met matige snelheid.
- Bij alle vier de wielen slechts banden van hetzelfde type, dezelfde maat (afrolomtrek) en zo mogelijk met hetzelfde profiel gebruiken.
- Niet slechts één band vervangen; vervang minstens de twee banden op eenzelfde as.

- Als u uw wagen met een andere dan de af fabriek geplaatste banden-velgencombinatie wilt uitrusten, kunt u het beste inlichtingen inwinnen vóór aankoop bij een gespecialiseerd servicecentrum. >>> 

De maten van de voor uw wagen te gebruiken velg-bandcombinaties vindt u in de wagenpapieren (bijv. Europese typegoedkeuring of een certificaat van overeenstemming<sup>1)</sup>). De wagenpapieren zijn afhankelijk van het land.

Als het type reservewiel afwijkt van de normale wielen – zoals bij winterbanden of extra brede banden – mag alleen in geval van pech korte tijd en met overeenkomstig voorzichtig rijstijl worden gereden met het reservewiel. Het moet zo snel mogelijk weer door een normaal wiel worden vervangen.

In wagens met vierwielaandrijving moeten de vier wielen uitgerust worden met banden van hetzelfde merk, type en profiel, zodat het tractiesysteem niet beschadigd raakt door het verschil in aantal omwentelingen van de wielen. Daarom mag bij een lekke band enkel een reservewiel met dezelfde omtrek als de normale banden worden gebruikt.

### Productiedatum

De productiedatum staat op de flank van de band (of de binnenzijde van het wiel) aangegeven:

<sup>1)</sup> COC = certificate of conformity.



### DOT ... 2220 ...

betekent bijvoorbeeld dat de band in de 22e week van het jaar 2020 is geproduceerd.

### ⚠ WAARSCHUWING

- Gebruik enkel combinaties van banden en velgen en geschikte wielbouten die zijn goedgekeurd door SEAT. Anders kan de wagen beschadigd raken en kan er zich een ongeval voordoen.
- Om technische redenen kunnen geen wielen van andere voertuigen worden gebruikt; in bepaalde gevallen zelfs geen wielen van hetzelfde wagenmodel.
- Beslist nagaan of de door u gekozen banden de noodzakelijke ruimte hebben. Banden mogen niet uitsluitend aan de hand van de nominale afmetingen worden gekozen, aangezien zij afhankelijk van de fabrikant ondanks gelijke nominale maataanduidingen aanzienlijk kunnen verschillen. Door een gebrek aan speling kunnen de banden of wagen verslijten, wat de verkeersveiligheid in gevaar kan brengen. Gevaar voor ongevallen!
- Gebruik banden die ouder dan 6 jaar zijn enkel in noodgevallen en enkel wanneer u voorzichtig rijdt.
- In uw wagen mogen geen banden met noodloopeigenschappen gemonteerd worden! Het ontoelaatbare gebruik kan leiden tot schade aan uw wagen of ongevallen.

- Indien u naderhand integrale wieloppompeert, let er dan op dat er voldoende lucht door kan zodat het remsysteem wordt gekoeld. Gevaar voor ongevallen!
- Bij modellen met aerodynamische velgen en/of vastgeschroefde kunststof elementen (meer gesloten ontwerp) verhoogt de kans dat er zich ijs en sneeuw aan de binnenzijde ophoopt. Houd er rekening mee in bepaalde rijsituaties, aangezien de ophoping van ijs of sneeuw kan leiden tot trillingen van de wielen wanneer sneller dan 40 km/u wordt gereden. Het wordt aanbevolen het ijs of de sneeuw te verwijderen uit de binnenzijde van de wielen door middel van warm water.
- Indien u rijdt op zand- of grindwegen, neemt de kans dat steentjes blijven vastzitten aan de binnenzijde van de velgen met kunststof elementen toe wanneer u snel of sportief rijdt. Indien u merkt dat er steentjes zitten tussen de aluminium velg en het inzetstuk, kunt u ze proberen weg te halen met water onder druk.

### ♻ Milieu-aanwijzing

Oude banden moeten overeenkomstig de milieuvoorschriften worden opgeslagen en afgevoerd.

### ℹ Let op

- in een Servicecentrum van SEAT moet gekeken worden of velgen en banden met een andere afmeting dan de oorspronkelijke plaatsing bij SEAT gemonteerd kunnen worden, en welke combinaties zijn toegestaan tussen de vooras (as 1) en achteras (as 2).
- Geen oude banden gebruiken waarvan u het "verleden" niet kent.

### Levensduur van de banden

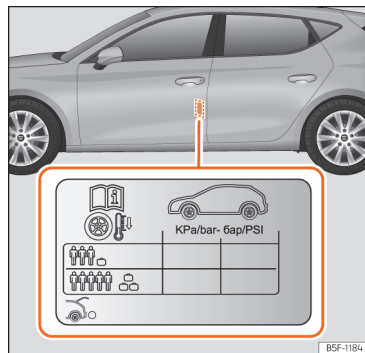

**Afb. 238** Plaats van de sticker van de bandenspanning.

De juiste bandenspanning en een rustige rijstijl verhogen de levensduur van de banden.

- Controleer de bandenspanning tenminste eenmaal per maand en verder voor elke lange rit.
- De spanning moet altijd worden gecontroleerd met koude banden. Verminder de spanning niet bij warme banden.
- Pas bij zwaardere belasting de bandenspanning overeenkomstig aan >>> **afb. 238.**
- In wagens met bandenspanningsindicatie slaat u de gewijzigde spanning in het geheugen op >>> **pag. 394.**
- Voorkom het snel nemen van bochten en snel accelereren.
- Controleer banden van tijd tot tijd op onregelmatige slijtage.

### Bandenspanning

De bandenspanningswaarden staan op de sticker achteraan op de portierstijl linksvoor >>> **afb. 238.**

Een te lage of te hoge bandenspanning verkort in hoge mate de levensduur van de banden en werkt zich negatief uit op het rijgedrag van de wagen. In het bijzonder bij **hoge snelheden** is de bandenspanning van grote betekenis.

De bandenspanning moet aan de huidige belastingstoestand van de wagen worden aangepast. Wanneer u met maximale belading wilt rijden, moet de bandenspanning tot de maximale waarde aangegeven op de sticker worden verhoogd >>> **afb. 238.**

Hierbij ook aan het reservewiel denken. Altijd de hoogste spanning aanhouden die voor de wagen is bedoeld.

In het geval dat de auto is uitgerust met een noodreservewiel (125/70 R16 of 125/70 R18), pomp dit dan op tot 4,2 bar zoals vermeld op de sticker met bandenspanningswaarden >>> **afb. 238.**

### Rijstijl

Snel nemen van bochten, snel accelereren en krachtig remmen (piepende banden) verhogen de slijtage van de banden.

### Balans van de wielen

De wielen van een nieuwe wagen zijn gebalanceerd. Diverse omstandigheden tijdens het gebruik veroorzaken echter onbalans (excentriciteit) die merkbaar is door trillingen in het stuur.

Omdat onbalans ook voor extra slijtage van de stuurinrichting, de wielophanging en de banden zorgt, moeten de wielen opnieuw worden gebalanceerd. Bovendien moet, als er een nieuw wiel is geplaatst en telkens als er een reparatie is uitgevoerd, opnieuw worden gebalanceerd.

### Verkeerde uitlijning

Een verkeerde uitlijning van het onderstel zorgt niet alleen voor verhoogde slijtage van de banden, maar beïnvloedt ook de rijveiligheid. Bij

buitengewone bandenslijtage de uitlijning bij de werkplaats van een officiële SEAT dealer laten controleren.

### WAARSCHUWING

Als u de wielen en banden verkeerd gebruikt, kan de bandenspanning plotseling afnemen, het loopvlak loslaten of de band zelfs exploderen.

- De bestuurder is er verantwoordelijk voor dat alle banden van de wagen de correcte bandenspanning hebben. De aanbevolen bandenspanning vindt u op een sticker >>> **afb. 238.**
- Controleer de bandenspanning regelmatig en zorg dat de banden altijd tot de aangegeven bandenspanning gevuld zijn. Als de bandenspanning te laag is, kunnen de banden te heet worden en kunnen de loopvlakken loslaten en zelfs exploderen.
- Als de banden koud zijn, moet u ervoor zorgen dat de bandenspanning altijd gelijk is aan de bandenspanning die op de sticker vermeld is >>> **afb. 238.**
- Controleer wanneer de banden koud zijn regelmatig de bandenspanning. Pas indien nodig de bandenspanning van de op de wagen ingebouwde banden aan die van de koude banden aan.

- Controleer regelmatig of de banden slijtage vertonen of beschadigd zijn.
- Overschrijd nooit de snelheid en maximaal toelaatbare belasting voor het type band van uw wagen.

### Milieu-aanwijzing

Te lage bandenspanning verhoogt het brandstofverbruik.

## Slijtagemerkttekens

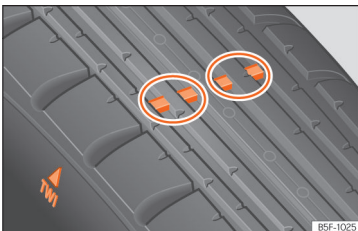

**Afb. 239** Bandenprofiel: slijtagemerkttekens.

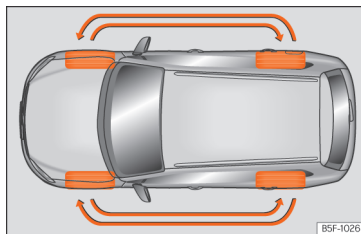

**Afb. 240** Wielen verwisselen.

Op de profielbasis van de originele banden zitten op regelmatige afstanden en dwars op de rijrichting 1,6 mm diepe slijtagemerkttekens >>> **afb. 239**. De letters "TWI" of driehoeken op de flank van de band geven de positie van de slijtagemerkttekens aan.

De minimaal toegestane profieldiepte<sup>1)</sup> is bereikt wanneer de banden zijn versleten tot aan de slijtagemerkttekens. Vervang de banden door nieuwe >>> **△**.

Met een sportieve rijstijl moet u de profieldiepte controleren om de 5.000 / 10.000 km (3.000 / 6.000 mijl). Voor de controle van de profieldiepte kijkt u naar de slijtagemerkttekens van alle groeven.

## Wielen verwisselen

Het is aan te bevelen om nu en dan de wielen volgens het schema >>> **afb. 240** te verwisselen om een gelijkmatige slijtage van de wielen te verkrijgen. Daardoor krijgen de banden ongeveer dezelfde levensduur.

## ⚠ WAARSCHUWING

De banden moeten uiterlijk vervangen worden als de slijtagemerkttekens gesleten zijn. Anders bestaat er gevaar voor ongeval.

- Dit is vooral zo in rijtsituaties bij nat wegdek en gladheid. Het is belangrijk dat de mogelijke profieldiepte van de banden zo groot mogelijk en zo gelijk mogelijk op de voor- en achteras is.
- De verminderde rijveiligheid door een te gering bandenprofiel valt vooral in negatieve zin op bij de besturing, bij gevaar voor "aquaplaning" door diepe plassen, bij het rijden door bochten en bij het remgedrag.
- Als u de snelheid niet aanpast, kunt u de controle over de wagen verliezen.

## Wielbouts

De velgen en **wielbouts** zijn zo ontworpen dat ze één geheel vormen. Steeds als u andere velgen gaat gebruiken, bijv. bij lichtmetalen velgen of bij wielen met winterbanden, moeten daarom de daarbij behorende wielbouts met

<sup>1)</sup> Leef de normen van het land waar u rijdt na.

de juiste lengte en kopvorm worden gebruikt. De bevestiging van de wielen en de werking van het remsysteem hangt daarvan af.

Wielbouten moeten schoon zijn en gemakkelijk draaien.

U hebt een speciale adapter nodig om antidiefstalwielbouten los te draaien » pag. 390.

### ⚠ WAARSCHUWING

De wielbouten mogen niet met vet of olie worden behandeld.

- Alleen die wielbouten gebruiken, die bij de betreffende velg horen.
- Wanneer de wielbouten met een te laag aantrekmoment zijn aangetrokken, kunnen de wielen tijdens het rijden losraken – gevaar voor ongevallen! Door een te groot aantrekmoment kan de wielbout of de schroefdraad worden beschadigd.

### ⓘ LET OP

Het voorgeschreven aantrekmoment van de wielbouten voor stalen en lichtmetalen velgen vindt u in » pag. 392.

### Winterbanden

- Winterbanden **op alle vier** de wielen gebruiken.
- Gebruik uitsluitend winterbanden die voor uw wagen zijn toegelaten.
- Let op dat voor winterbanden lagere topsnelheden kunnen gelden.
- Let erop dat de winterbanden voldoende **profiel** hebben.
- Na het monteren van de wielen de bandenspanning controleren. Houd daarbij rekening met de waarden die worden aangegeven aan de onderzijde van het frame van het portier linksvoor » pag. 383.

Bij winterse omstandigheden worden de rij-eigenschappen van de wagen door winterbanden duidelijk verbeterd. Zomerbanden hebben wegens hun constructie (breedte, rubbersamenstelling, profielvorming) op ijs en sneeuw minder grip. Dit geldt in het bijzonder voor wagens die met **brede banden** of met **hogesnelheidsbanden** zijn uitgerust (code H, V of Y op de zijkant).

Gebruik alleen winterbanden die voor uw wagen zijn toegelaten. De maten van deze banden vindt u in de wagenpapieren (bijv. Europese typegoedkeuring of certificaat van overeenstemming [CEE/COC]<sup>1)</sup>). De wagenpapieren zijn afhankelijk van het land.

Winterbanden verliezen grotendeels hun winter-eigenschappen als het **profiel** tot op 4 mm is afgesleten.

Ook door **veroudering** verliezen winterbanden verregaand hun eigenschappen, ook al draagt de profieldiepte nog beduidend meer dan 4 mm.

In de winterbanden staat een letter gegraveerd die de snelheidslimiet aangeeft » pag. 381.

In het menu **Instellingen wagen** van het infotainmentsysteem kunt u een snelheidswaarschuwing instellen in het menu **Banden**.

Bij wagens die de betreffende topsnelheid kunnen overschrijden, moet een duidelijke **sticker** in het blikveld van de bestuurder zijn aangebracht. Zulke stickers zijn verkrijgbaar bij de officiële SEAT dealer en bij gespecialiseerde werkplaatsen. Let op eventueel afwijkende voorschriften in andere landen.

In plaats van winterbanden kunt u ook zogenaamde "4-seizoenenbanden" gebruiken.

### Gebruik van V-winterbanden

Let op dat bij gebruik van winterbanden in V-uitvoering de normale topsnelheid van 240 km/u (149 mpu) **technisch niet altijd toelaatbaar is en voor uw auto aanzienlijk beperkt kan zijn**. De topsnelheid van deze banden wordt direct door de hoogst toelaatbare

<sup>1)</sup> COC = certificate of conformity.

aslasten van uw wagen en door de aangegeven draagkracht van de geplaatste banden bepaald.

U kunt het beste contact opnemen met een officiële SEAT dealer om de maximumsnelheid van uw V-banden aan de hand van de wagen-/bandengegevens vast te stellen.

### ⚠ WAARSCHUWING

**De toelaatbare topsnelheid van uw winterbanden mag u in geen geval overschrijden - gevaar voor een ongeval door schade aan de banden en verlies van de controle over de wagen!**

### 🌿 Milieu-aanwijzing

Na de winter dient u weer de zomerbanden op het juiste moment te monteren. Als de temperatuur hoger is dan +7 °C (+45 °F), verbetert de dynamica met zomerbanden. Rolgeluid, slijtage en energieverbruik vermindert.

### Sneeuwkettingen

Sneeuwkettingen **mogen alleen op de voorwielen** worden gemonteerd, ook bij voertuigen met **vierwielaandrijving**.

- Controleer of corrigeer na enkele meter zo nodig de bevestiging van de sneeuwkettingen, volgens de aanwijzingen van de fabrikant.

- Houd rekening met de maximumsnelheid van 50 km/h (30 mph).

- Als het gevaar bestaat dat u toch vast komt te zitten ondanks dat u sneeuwkettingen heeft gemonteerd, wordt geadviseerd om de tractiecontrole (TCS) en ESC **» pag. 199** uit te schakelen.

Bij winterse wegomstandigheden verbeteren sneeuwkettingen niet alleen de *grip*, maar ook het *rem* gedrag.

Het gebruik van sneeuwkettingen is om technische redenen alleen op bepaalde velg/bandcombinaties toelaatbaar:

Band	Velg	Kettingen
195/65 R15	6Jx15 ET43	Schakels van max. 12 mm
205/55 R16	6,5Jx16 ET46	
205/55 R16	7Jx16 ET43	
225/45 R17	7,5Jx17 ET46	Schakels van max. 9 mm
205/50 R17	7,5Jx17 ET46	
225/40 R18	7,5Jx18 ET46	
225/35 R19	8Jx19 ET49	
De overige afmetingen laten geen kettingen toe		

Als u sneeuwkettingen gebruikt, moet u eventueel gebruikte wieloppen eerst verwijderen.

### ⚠ WAARSCHUWING

Het gebruik van niet geschikte sneeuwkettingen, of het verkeerd omlaggen van de kettingen, kan ongevallen en ernstige schade en/of letsel veroorzaken.

- Gebruik altijd geschikte sneeuwkettingen.
- Let op de gegevens in de meegeleverde gebruiksaanwijzing van de sneeuwkettingenfabrikant.
- Houd u aan de maximumsnelheid als u met sneeuwkettingen rijdt.
- Voordat u de kettingen aanbrengt, controleert u of de combinatie velg/band in de tabel overeenstemt met die van uw voertuig. Deze combinatie vindt u ook in de technische gegevens.

### ! LET OP

- Verwijder op sneeuwvrije trajecten de sneeuwkettingen. Anders beïnvloeden ze de wegligging, beschadigen ze de banden en zijn ze snel versleten.
- Als sneeuwkettingen direct contact maken met de velg, kan deze beschadigd of bekrast raken. SEAT adviseert altijd sneeuwkettingen met een coating te gebruiken.

## Een wiel verwisselen

### Inleiding tot thema

Verwissel enkel zelf een wiel indien u de vereiste stappen en veiligheidsmaatregelen goed kent, beschikt over het vereiste gereedschap en de wagen veilig geparkeerd is.

### Voorafgaande handelingen

- Breng de auto veilig tot stilstand op een horizontaal oppervlak, op voldoende afstand van het verkeer.
- Elektronische parkeerrem inschakelen.
- Schakel de alarmlichten in.
- *Schakelbak*: schakel de 1e versnelling in.
- *Automatische versnellingsbak*: activeer de parkeervergrendeling **P**.
- Indien u rijdt met een aanhangwagen, koppelt u die los.
- Leg het wagensgereedschap »» pag. 346 en het te wisselen wiel klaar.
- Volg de wettelijke richtlijnen van elk land op (reflecterend vest, gevarendriehoek, noodlicht enz.).
- Laat alle inzittenden uitstappen en naar een veilige plek gaan (bijv. achter de geleiderail).

### ⚠ WAARSCHUWING

- Volg de beschreven richtlijnen op voor uw eigen veiligheid en die van andere weggebruikers.
- Als u het verwisselen van het wiel op een helling uitvoert, blokkeert u het tegenoverliggende wiel met een steen of iets dergelijks om ervoor te zorgen dat de wagen niet wegrolt.

### Plaats en gebruik van het noodreservewiel

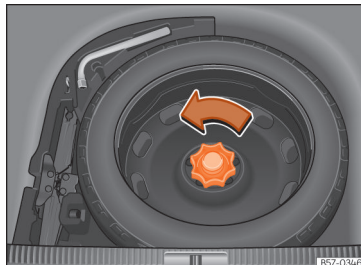

**Afb. 241** In de bagageruimte: opgeklapte laadvloer.

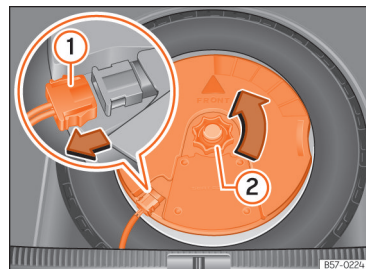

**Afb. 242** In de bagageruimte: subwoofer uitbouwen.

U vindt het noodreservewiel onder de laadvloer in de bagageruimte en het is met een wieltje vastgezet.

Het noodreservewiel is bedoeld om gedurende slechts korte tijd te worden gebruikt. Ga zo snel mogelijk naar een officiële SEAT-dealer of een gespecialiseerde werkplaats om het defecte wiel te laten nakijken of vervangen.

Het noodreservewiel mag niet met een noodreservewiel van een ander voertuig verwisseld worden.

### Noodreservewiel verwijderen

- Til de laadvloer op en houd deze in die stand om het noodreservewiel uit de wagen te kunnen nemen »» pag. 316.

- Draai het kartelwiel tegen de klok in ►► **afb. 241.**
- Neem het reservewiel uit de wagen.

### Verwijdering van het reservewiel bij wagens met optioneel soundsysteem (met subwoofer)

Om het reservewiel uit te kunnen nemen, moet eerst de subwoofer worden uitgebouwd.

- *Wagens zonder verstelbare bodem van de bagageruimte:* trek de bodem van de bagageruimte (mat) naar boven om hem te verwijderen.
- *Wagens met verstelbare bodem van de bagageruimte:* breng de bodem van de bagageruimte omhoog en zet hem vast zoals uitgelegd in ►► pag. 316.
- Koppel de kabel van de subwoofer-luidspreker los ►► **afb. 242 ①.**
- Draai het bevestigingswiel linksom ►► **afb. 242 ②.**
- Haal de subwoofer-luidspreker en het reservewiel eruit.
- Wanneer het reservewiel weer wordt gemonteerd, plaatst u de subwoofer-luidspreker voorzichtig in de velgpassing. Wanneer u dit doet, moet de punt van de pijl "FRONT" in de subwoofer-luidspreker naar voren wijzen.

- Sluit de kabel van de luidspreker opnieuw aan en draai het wielje krachtig in wijzerzin om het geheel van subwoofer en wiel stevig te bevestigen.

### Kettingen

Het gebruik van sneeuwkettingen op het noodreservewiel is om technische redenen niet toegestaan.

Als u toch met sneeuwkettingen moet rijden en bandenpech bij een voorwiel hebt, het noodreservewiel op de plaats van een achterwiel plaatsen. Bevestig de sneeuwkettingen op het achterwiel en verwissel dit met het lekke voorwiel.

### ⚠ WAARSCHUWING

- **Na montage van het noodreservewiel moet u de bandenspanning zo snel mogelijk controleren - gevaar voor ongelukken! U vindt de bandenspanning achteraan op de portierstijl linksvoor ►► pag. 383.**
- **Rij met het noodreservewiel niet harder dan 80 km/u (50 mpu): gevaar van ongelukken!**
- **Rijd nooit meer dan 200 km indien een reservewiel is gemonteerd.**
- **Acceleraties, stevig remmen en snel door bochten rijden vermijden - gevaar van ongelukken!**
- **Nooit met meer dan één noodreservewiel rijden - gevaar voor ongelukken!**

- **Om de velg van het noodreservewiel mag geen normale of winterband worden gelegd.**
- **Bij het rijden met noodreservewiel wordt het ACC-systeem mogelijk automatisch uitgeschakeld tijdens de rit. Schakel het systeem uit wanneer u begint te rijden.**

### Grote wioldoppen

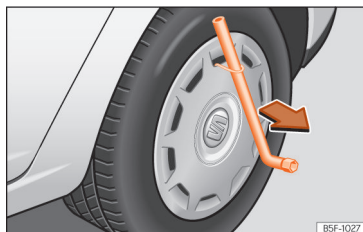

**Afb. 243** Grote wioldop verwijderen.

Om bij de wielbouten te komen, moeten de grote wioldoppen verwijderd worden.

### Verwijderen

- Neem de wielsleutel en de draadhaak van het wagenereedschap ►► pag. 346.
- Zet de draadhaak in een van de uitsparingen van de wioldop.
- De wielsleutel plaatsen op de haak, op de band afsteunen en de wioldop lostrekken ►► **afb. 243.**

### Aanbrengen

- Druk de integrale wiel dop tegen de velg zodat het gat voor het ventiel samenvalt met het ventiel van de band.
- Let erop dat de wiel dop over de hele omtrek goed vast zit. Bij gebruik van een antidiefstalbout, moet u deze in de stand tegenover het ventiel indraaien.

### Doppen van de wielbouten



**Afb. 244** Wiel: wielbouten met doppen.

### Verwijderen

- Plaats de kunststof klem (wagengereedschap »» a**fb. 209**) op de dop totdat deze vastklikt »» a**fb. 244**.
- Verwijder de dop met de kunststof klem.

De doppen dienen als bescherming voor de wielbouten en moeten na verwisselen van het wiel weer worden aangebracht.

De **antidiefstalbout** heeft een speciale dop. Deze is alleen verenigbaar met antidiefstalbouten en dient niet voor normale wielbouten.

### Antidiefstalbouten

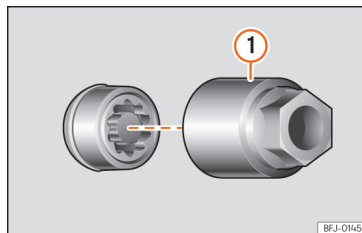

**Afb. 245** Wielbout met diefstalbeveiliging, voorzien van dop en adapter.

### De antidiefstalbout losdraaien

- Verwijder de wiel dop of dop.
- Plaats de speciale adapter »» a**fb. 245** ① (wagengereedschap »» pag. 346) tot de aanslag over de wielbout met diefstalbeveiliging.
- Schuif de wielsleutel (wagengereedschap) tot de aanslag op de adapter.
- Verwijder de wielbout »» pag. 390.

### Let op

Noteer het codenummer van de wielboutbeveiliging en berg deze op een veilige plaats op, maar nooit in de wagen. Als u een vervangingsadapter nodig heeft, kunt u deze bestellen bij uw officiële SEAT dealer; deze zal u naar het codenummer vragen.

### Wielbouten losdraaien



**Afb. 246** Wiel verwisselen: wielbouten losdraaien.



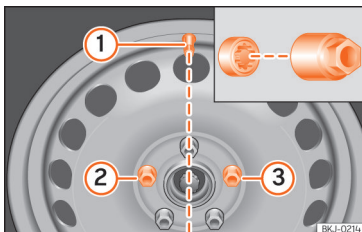

**Afb. 247** Wiel verwisselen: ventiel van de band ① en montageplaats van de antidiefstalbout ② of ③.

Gebruik om de wielbouten los te draaien alleen de wielsleutel die bij de wagen hoort.

Wielbouten ongeveer één slag losdraaien voordat de wagen wordt opgekrickt.

Als een wielbout niet kan worden losgedraaid, druk dan voorzichtig met de voet op het uiteinde van de wielsleutel. Houd u hierbij aan de wagen vast en zorg ervoor dat u stevig staat.

### Wielbouten losdraaien

- Schuif de wielsleutel tot de aanslag op de bout »» **afb. 246**.
- Neem de wielsleutel bij het uiteinde vast en draai de bout ca. één slag linksom »» **△**.

### Belangrijke informatie over wielbouten

De velgen en wielbouten die in de fabriek gemonteerd zijn, zijn qua constructie op elkaar afgestemd. Daarom moeten bij het vervangen van de velgen de bijbehorende wielbouten met de juiste lengte en kop worden gebruikt. De bevestiging van de wielen en de werking van het remsysteem hangt daarvan af.

Soms mag u zelfs niet de wielbouten van wagens van dezelfde productieserie gebruiken.

Bij wielen met integrale wieldoppen moet de antidiefstalbout in positie »» **afb. 247** ② of ③ ten opzichte van het ventiel van de band ① worden ingedraaid. Anders kan de wieldop niet worden gemonteerd.

### **⚠ WAARSCHUWING**

Als de wielbouten niet goed worden vastgezet, kunnen ze onder het rijden losdraaien waardoor de bestuurder de controle over het stuur kan verliezen met als mogelijk gevolg een ongeluk en ernstig letsel.

- Alleen die wielbouten gebruiken die bij de velg horen.
- Nooit verschillende wielbouten gebruiken.
- Wielbouten en schroefdraad moeten schoon en vrij van olie of vet zijn. Ze moeten gemakkelijk aangedraaid kunnen worden.
- Gebruik om de wielbouten los of vast te draaien alleen de wielsleutel die bij de wagen is meegeleverd.

- Om ongevallen te vermijden, draait u de wielbouten slechts een beetje los (ongeveer een slag) wanneer de wagen nog niet is opgetild met de krik.

- Breng geen vet of olie op de wielbouten op of de schroefdraad van de wielnaaf aan. Hoewel de bouten met het voorgeschreven aanhaalmoment zijn aangetrokken, kunnen ze onder het rijden losdraaien.

- De schroefverbindingen van velgen met geschroefde velgringen nooit losdraaien.

- Als de wielbouten met een lager dan het voorgeschreven aanhaalmoment worden aangedraaid, kunnen de bouten en velgen onder het rijden losdraaien. Door een te hoog aanhaalmoment kan de wielbout of de schroefdraad worden beschadigd.

### De wagen opkrikken

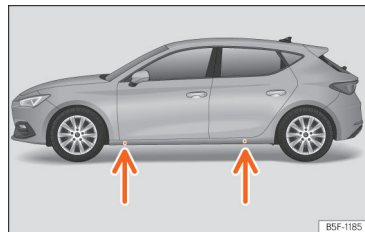

**Afb. 248** Steunpunten voor de krik.

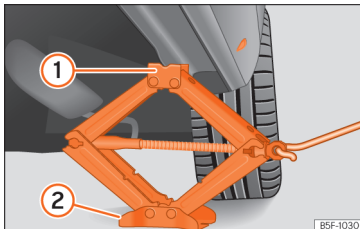

**Afb. 249** Langsligger: plaatsing van de wagenkrik.

- Plaats de krik (wagengereedschap) op een stevige ondergrond. Gebruik indien nodig een stabiele plaat met een groot oppervlak. Bij een gladde ondergrond, zoals bijv. een tegelvloer, een stroeve drager (bijv. een rubber mat) gebruiken >>> ⚠.
- Zoek het bevestigingspunt op de langsligger (verzonken gedeelte) dat zich het dichtste bij het te vervangen wiel bevindt >>> **afb. 248**.
- Draai aan de krik die u onder het bevestigingspunt op de langsligger hebt geplaatst, om deze hoog te verplaatsen tot de flens ① >>> **afb. 249** zich onder de betreffende uitsparing bevindt.

- Lijn de krik zodanig uit dat de flens ① als het ware in de uitsparing voor de langsligger "grijpt" en de beweegbare grondplaat ② plat op de grond ligt. De grondplaat ② moet verticaal ten opzichte van het bevestigingspunt vallen ①.
- Draai de krik verder omhoog tot het wiel iets van de grond komt.

### ⚠ WAARSCHUWING

De uit de fabriek meegeleverde krik is alleen voor uw wagenmodel bedoeld. In geen geval daarmee zwaardere wagens of andere lasten optillen – gevaar voor verwondingen!

- Let erop dat de krik stabiel blijft staan. Als het oppervlak glad of zacht is, kan de krik verschuiven of verzinken – gevaar van verwondingen!
- Breng de wagen uitsluitend omhoog met de krik die af fabriek is meegeleverd. Andere krikken, ook indien ze zijn goedgekeurd voor andere modellen van SEAT, kunnen wegglijden en zo letsels veroorzaken.
- Plaats de krik uitsluitend onder de daartoe bestemde bevestigingspunten op de langsligger en lijn de krik uit. Als dit niet gebeurt, dan kan de krik wegschuiven omdat ze niet voldoende grip op de wagen heeft. gevaar op verwondingen!
- Houd nooit een lichaamsdeel zoals een arm of been onder de alleen door een krik ondersteunde wagen.

- Als u zich genoodzaakt ziet om onder de wagen werkzaamheden uit te voeren, zet hem dan met stroppen en bokken vast zodat hij niet kan bewegen.

- De wagen nooit opkrikken als deze naar één kant overhelt of als motor draait.

- De motor nooit starten met opgekrikte wagen. De wagen zou van de krik kunnen vallen als gevolg van de motortrillingen.

### ⓘ LET OP

- De wagen mag niet omhoog worden gebracht onder een dwarsbalk. Plaats de krik uitsluitend onder de daartoe bestemde plaatsen op de langsligger. Anders kan de wagen beschadigd worden.
- Een belasting of gewicht op de buitenlijst/dorpel (erop gaan staan, plaatsing van krik, ondersteuning van zware voorwerpen enz.) kan deze beschadigen. SEAT kan niet aansprakelijk worden gesteld voor schade veroorzaakt door een verkeerd gebruik van de buitenlijst of carrosserie.

### Een wiel demonteren en monteren

Nadat u de bouten hebt losgedraaid en de wagen met de krik hebt opgekrikt, verwisselt u het wiel.

Bij het verwijderen/plaatsen van het wiel kan de velg tegen de remschijf slaan en deze beschadigen. Ga daarom voorzichtig te werk en laat u indien nodig door een andere persoon assisteren.

### Wiel verwijderen

- De wielbouten losdraaien met de wielsleutel en de bouten aan de kant leggen op een schoon oppervlak.
- Verwijder het wiel.

### Wiel plaatsen

Houd tevens rekening met de draairichting van de band »» pag. 393.

- Breng het reservewiel of noodreservewiel aan.
- Wielbouten erin draaien en licht aantrekken.
- Om de antidiefstalbouten vast te zetten, gebruik een adapter voor antidiefstalbouten.
- Laat de wagen zakken met de krik; ga hierbij voorzichtig te werk.
- Draai alle bouten met de wielsleutel rechtsom aan. Draai de bouten niet één voor één rondom maar altijd kruislings aan.
- Breng de doppen, wioldop of integrale wioldop aan.

### Aanhaalmoment van de wielbouten

Het voorgeschreven aanhaalmoment van de wielbouten voor stalen en lichtmetalen velgen is **140 Nm**.

Na het verwisselen van een wiel dient onmiddellijk het aanhaalmoment met een goed werkende momentsleutel te worden gecontroleerd.

De wielbouten moeten schoon zijn en gemakkelijk draaien. Contactvlakken tussen wiel en naaf controleren. Verontreinigingen op deze vlakken verwijderen alvorens het wiel te plaatsen.

**Vóór het controleren** van het aanhaalmoment moeten wielbouten die verroest zijn of moeilijk aangedraaid kunnen worden, worden vervangen en de schroefdraad van de wielnaaf worden schoongemaakt.

Breng geen vet of olie op de wielbouten of op de schroefdraad van de wielnaaf aan. Hoewel de bouten met het voorgeschreven aanhaalmoment zijn aangetrokken, kunnen ze onder het rijden losdraaien.

### Draairichtinggebonden banden

Draairichtinggebonden banden zijn ontworpen om in één richting te draaien. Bij draairichtinggebonden banden is de wang van de band met pijlen gemarkeerd. Houd de aangegeven draairichting altijd aan. Hierdoor worden de optimale rijeigenschappen met betrekking tot aquaplaning, grip, geluid en wrijving gegarandeerd.

Wanneer deze band in tegengestelde draairichting wordt gemonteerd, dient u voorzichtig te rijden want de band wordt niet op de correcte wijze gebruikt. Dit geldt met name wanneer het wegdek nat is. De band moet zo snel mogelijk worden vervangen of met de juiste draairichting worden gemonteerd.

### Afsluitende werkzaamheden na het verwisselen van een wiel

- Breng de wioldoppen of doppen weer op de wielbouten aan (naargelang de uitrusting).
- Het gereedschap op zijn plaats opbergen.
- Als het vervangen wiel niet past in de ruimte voor het reservewiel, bewaar het dan op een veilige manier in de bagageruimte »» pag. 312.
- Controleer de spanning van het wiel dat u hebt gemonteerd zo snel mogelijk.
- In wagens met bandenspanningsindicatie wijzigt u de druk en slaat u hem op »» pag. 394.
- Controleer het aantrekmoment van de wielbouten zo snel mogelijk met een momentsleutel »» pag. 392. Rijd tot dan uiterst voorzichtig.
- Vervang het defecte wiel zo snel mogelijk.

## Bandenspanningscontrolesysteem

### Bandenspanningsindicator



**Afb. 250** Instrumentenpaneel: waarschuwing verlies van bandenspanning.

Het systeem van de bandenspanningscontrole vergelijkt de individuele snelheden van elk wiel en zo de dynamische straal met behulp van de sensoren van de ABS.

Als de afrolomtrek van een of meerdere banden verandert, geeft de bandenspanningsindicatie dit in het instrumentenpaneel aan met een controlelampje en een waarschuwing aan de bestuurder »» **afb. 250**. Wanneer slechts één band getroffen is, wordt zijn positie aan de wagen aangegeven.

(L) **Drukverlies: Contr. bandensp. links!**

### Afrolomtrek veranderen

De afrolomtrek van een band varieert als:

- De bandenspanning handmatig wordt gewijzigd.
- De bandenspanning onvoldoende is.
- De structuur van de band gebreken vertoont.
- De wagen ongelijk beladen is.
- De banden van een as dragen meer last (bijvoorbeeld bij rijden met extra belading).
- De wagen rijdt met sneeuwkettingen.
- Er is een reservewiel gemonteerd.
- Een wiel van een as is vervangen.

De bandenspanningscontrole (L) kan onder bepaalde omstandigheden vertraagd reageren of niets aanduiden (bijvoorbeeld bij sportief rijden, besneeuwde wegen, onverharde wegen of bij rijden met sneeuwkettingen).

### Bandenspanningsindicatie kalibreren

Nadat u de bandenspanning heeft gewijzigd of één of meerdere wielen heeft vervangen, moet de bandenspanningsindicatie worden aangepast. Doe dit bijvoorbeeld ook wanneer u de voorwielen verwisselt met de achterwielen.

De kalibratie moet worden uitgevoerd bij stilstaand voertuig en met koude banden. Bij kalibratie met warme banden moet de spanningscontrole worden herhaald met koude kalibratie voor de volgende reis.

- Schakel het contact in.
- Sla de nieuwe bandenspanning op in het infotainmentsysteem: functietoets (⊕) > (L) **Voertuig > Buiten > Banden** »» pag. 44.
- **OF:** (⊕) > (L) **Voertuig > Status > Banden**.

Nadat de nieuwe bandenspanning is opgeslagen verschijnt een bevestigingsbericht, knippert het lampje op het instrumentenpaneel kort en klinkt een signaal om de bestuurder te waarschuwen.

Het bandenspanningscontrolesysteem vergelijkt onder meer het aantal toeren van elk wiel en zo hun rolomtrek door middel van de sensoren van het ABS. Na een lang traject met verschillende snelheden worden de geprogrammeerde waarden verzameld en gecontroleerd.

Onder zware last op de wielen, bijv. bij flinke belading, moet voor kalibratie de bandenspanning worden verhoogd tot de aanbevolen waarde voor rijden met belading »» **afb. 250**.

### WAARSCHUWING

Indien de banden zijn opgepompt met verschillende spanningen of een te lage spanning, kunnen ze stuk raken. Hierdoor kan de bestuurder de controle over het voertuig verliezen, met mogelijk dodelijke ongevallen tot gevolg.

- Indien het controlelampje  oplicht, onmiddellijk de snelheid verminderen en bruske rem- of draaimanoeuvres vermijden. Stop zo snel mogelijk om de spanning en toestand van alle banden te controleren.
- Het bandenspanningscontrolesysteem werkt alleen correct als alle banden in koude toestand de correcte bandenspanning hebben en vervolgens de kalibratie volgens de beschreven procedure wordt uitgevoerd.
- Indien de band niet lek is en niet onmiddellijk vervangen moet worden, rijd dan met lage snelheid naar de dichtstbijzijnde werkplaats en laat er de bandenspanning controleren en corrigeren.

### Let op

- Wanneer u voor het eerst met nieuwe banden rijdt, kunnen ze bij een hoge rijsnelheid licht uitzetten en een waarschuwing voor de bandenspanning genereren.

- Indien bij ingeschakeld contact een te lage bandenspanning wordt gedetecteerd, is een akoestische waarschuwing te horen. Bij een storing van het systeem klinkt een geluidssignaal.
- Bij langdurig rijden over onverharde wegen of bij sportief rijden, is het mogelijk dat het systeem tijdelijk wordt gedeactiveerd. Het controlelampje toont een storing, maar verdwijnt wanneer de omstandigheden van de weg of de rijstijl veranderen.
- Vertrouw niet alleen maar op het bandenspanningscontrolesysteem. Controleer de banden regelmatig op een juiste spanning en op afwezigheid van schade zoals lekken, sneden, scheuren of bulen. Haal mogelijke voorwerpen uit de band wanneer ze hem niet doorboren.
- De bandenspanningsindicatie werkt niet als een storing is opgetreden in de ESC of het ABS >>> pag. 197.

### Oplossing van problemen

#### Bandenspanning laag

Het controlelampje gaat geel branden.

De bandenspanning van één of meer wielen is veel lager dan de waarde ingesteld door de bestuurder, of de band is structureel beschadigd. U hoort bovendien een akoestisch signaal, terwijl ook een tekstbericht op het instrumentpaneel wordt weergegeven.

-  **Zet de wagen stil!** Breng de wagen tot stilstand zodra dit veilig kan.
- Controleer alle banden en de bandenspanning ervan.
- Vervang de beschadigde banden.

#### Storing in de bandencontrole

Het controlelampje knippert ca. 1 minuut en blijft vervolgens continu geel branden.

- Indien de bandenspanning correct is, schakel dan het contact uit en weer in.
- Kalibreer opnieuw de bandenspanningscontrole. >>> pag. 394
- Indien de storing zich blijft voordoen, ga dan naar een gespecialiseerde werkplaats.

## Reparatie van banden

### Bandenafdichtset TMS (Tyre Mobility System)

Dankzij de bandenafdichtset (Tyre Mobility System) kan een beschadiging of een lek veroorzaakt door scherpe voorwerpen met een maximale doorsnede van ca. **4 mm** deugdelijk worden gerepareerd. **Haal het vreemde voorwerp (bijv. bout of spijker) niet uit de band.**

Na invoer van de afdichtpasta in de band moet de spanning van de band opnieuw worden gecontroleerd nadat u ongeveer 10 minuten hebt gereden.

Gebruik de bandenafdichtset alleen om een band op te vullen nadat u de wagen op een veilige plaats hebt geparkeerd en als u vertrouwd bent met de nodige werkzaamheden en veiligheidsvoorschriften én over de juiste bandenafdichtset beschikt. Anders vraagt u hulp aan gespecialiseerd personeel.

### Het afdichtmiddel voor banden mag niet worden gebruikt in de volgende gevallen:

- Indien de veld beschadigd is.
- Bij buitentemperaturen onder  $-20^{\circ}\text{C}$  ( $-4^{\circ}\text{F}$ ).
- Bij sneden of perforaties in de band groter dan 4 mm.
- Indien u heeft gereden met een zeer lage of geen spanning van de band.
- Indien de maximale gebruiksdatum van de fles met afdichtmiddel is overschreden.

### WAARSCHUWING

Het gebruik van de bandenafdichtset kan gevaarlijk zijn, vooral wanneer de band wordt opgepompt langs de kant van de weg. Om het risico op ernstig letsel te voorkomen, houdt u rekening met het volgende:

- Breng de wagen tot stilstand zodra dit veilig kan. Parkeer op een veilige afstand van het verkeer om de band te vullen.
- Zet de wagen op een vlakke en stevige ondergrond.

- Alle inzittenden, en in het bijzonder de kinderen, moeten ver genoeg van de werkruimte blijven.
- Schakel de alarmlichten in om andere weggebruikers te waarschuwen.
- Zet altijd de motor uit, schakel de elektronisch parkeerrem in en zet de keuzehendel in stand P om het risico te verminderen dat de wagen zich onbedoeld verplaatst.
  - *Automatische versnellingsbak*: activeer de parkeervergrendeling P.
  - In wagens met schakelbak: indien een versnelling is geschakeld.
- Gebruik de bandenafdichtset alleen indien u vertrouwd bent met de nodige handelingen. Anders vraagt u hulp aan gespecialiseerd personeel.
- De bandenafdichtset mag alleen worden gebruikt om in een noodgeval de dichtstbijzijnde werkplaats te bereiken.
- Vervang de afgedichte band zo snel mogelijk.
- Het afdichtmiddel is schadelijk voor de gezondheid en moet onmiddellijk worden schoongemaakt bij contact met de huid.
- Bewaar de bandenafdichtset altijd buiten het bereik van kinderen.

### WAARSCHUWING

Een met dichtmiddel gevulde band heeft niet dezelfde rijeigenschappen als een gewone band.

- Rijd hiermee nooit sneller dan 80 km/u [50 mpu].
- Vermijd plotse acceleraties, stevig remmen en snel door bochten rijden vermijden.
- Rijd niet langer dan 10 minuten met een snelheid van maximaal 80 km/u [50 mpu], en controleer vervolgens de band.

### Milieu-aanwijzing

Verwijder gebruikte of vervallen afdichtpasta volgens de wettelijke voorschriften.

### Let op

U kunt een nieuwe fles afdichtmiddel kopen bij uw SEAT-dealer.

### Let op

Neem de meegeleverde gebruiksaanwijzing van de afdichtmiddelset in acht.

### Inhoud van de bandenafdichtset

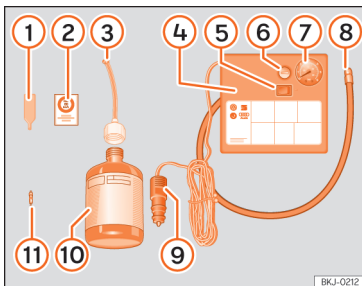

**Afb. 251** Standaardweergave: inhoud van de bandenafdichtset.

De bandenafdichtset zit in de bagageruimte onder de vloerbekleding. Het bevat de volgende componenten >>> **afb. 251**:

- ① Demontagegereedschap voor ventielinzet
- ② Sticker om op het instrumentenpaneel te kleven, binnen het gezichtsveld van de bestuurder, om te herinneren aan de maximumaanbevolen snelheid "max. 80 km/u" of "max. 50 mpu"
- ③ Vulpijp met dop
- ④ Luchtcompressor (het model kan variëren naargelang de versie)
- ⑤ Schakelaar ON/OFF
- ⑥ Ontluchtingschroef (kan ook in de pomp slang opgenomen zijn).

- ⑦ Controlelampje van de bandenspanningscontrole (kan ook opgenomen zijn in de pomp slang).
- ⑧ Buis voor bandenspanning
- ⑨ 12 V steker
- ⑩ Fles met afdichtmiddel
- ⑪ Reserveventiel

Aan de onderzijde van het **demontagegereedschap voor ventielinzet** ① is er een gleuf voor het ventielinzetstuk. Het ventiel kan alleen zo worden in- of uitgedraaid. Dit geldt ook voor het reserveonderdeel ⑪.

### Een band afdichten en oppompen

#### De band afdichten

- Draai het dopje en het inzetstuk van het ventiel los. Gebruik het apparaat >>> **afb. 251** ① om het inzetstuk te verwijderen. Leg het op een schoon oppervlak.
- Schud de fles met afdichtmiddel >>> **afb. 251** ⑩ goed.
- Draai de pomp slang >>> **afb. 251** ③ vast op de fles met afdichtmiddel. De verzegeling van de fles wordt automatisch gebroken.
- Verwijder de dop van de vul slang >>> **afb. 251** ③ en draai het open einde van de tube op het bandventiel.
- Houd de fles met de bodem omhoog en doe de inhoud **volledig** in de band.

- Haal de fles van het ventiel.
- Breng het inzetstuk opnieuw aan op het bandventiel met het apparaat >>> **afb. 251** ①.

#### De band oppompen

- Draai de vul slang van de compressor >>> **afb. 251** ⑧ vast op het bandventiel.
- Controleer of de ontluchtingsbout gesloten is >>> **afb. 251** ⑥.
- Start de motor en laat hem draaien.
- Sluit de steker >>> **afb. 251** ⑨ aan op het 12 volt-stopcontact van de wagen >>> **pag. 259**.
- Zet de luchtcompressor aan met de ON/OFF-schakelaar >>> **afb. 251** ⑤.
- Laat de luchtcompressor draaien tot een druk van 2,0-2,5 bar (29-36 psi/200-250 kPa) wordt bereikt. **Maximaal 8 minuten**.
- Sluit de luchtcompressor af.
- Indien de aangegeven druk niet wordt bereikt, draait u de vul slang los van het ventiel.
- Beweeg de wagen 10 m zodat het afdichtmiddel wordt verdeeld in de band.
- Draai de vul slang van de compressor opnieuw op het ventiel.
- Herhaal het proces voor het oppompen.
- Als ook dan de druk niet wordt bereikt, verkeert de band in slechte staat. Zet de wagen stil en roep de hulp in van gespecialiseerd personeel.

- Sluit de luchtcompressor af. Draai de vulslang los van het bandventiel.
- Wanneer de bandenspanning tussen 2,0-2,5 bar ligt, rijdt u verder met een snelheid onder 80 km/u (50 mpu).
- Kleef de sticker »» » **afb. 251**  op het instrumentenpaneel, binnen het gezichtsveld van de bestuurder.
- Controleer de bandenspanning opnieuw na 10 minuten »» » pag. 398.

### WAARSCHUWING



Bij het oppompen kan de luchtcompressor en de pompslang heet worden.

- Bescherm handen en huid tegen aanraking van hete onderdelen.
- Leg de hete pompslang en de hete luchtcompressor niet op brandbare materialen.
- Laat ze eerst afkoelen alvorens het apparaat op te bergen.
- Indien de band niet kan worden opgepompt tot minstens 2,0 bar (29 psi/200 kPa), is de schade te groot. Het afdichtmiddel is niet in staat de band af te dichten. Rij niet verder. Roep de hulp in van gespecialiseerd personeel.

### LET OP

Zet de luchtcompressor na maximaal acht minuten uit zodat hij niet oververhit raakt! Laat hem eerst enkele minuten afkoelen alvorens hem weer aan te zetten.

### Controle na 10 minuten rijden

Schroef de vulslang opnieuw op het ventiel »» » **afb. 251**  en controleer de spanning in de manometer .

#### 1,3 bar (19 psi/130 kPa) en lager:

- **Stoppen!** De band is niet voldoende afgedicht.
- Roep de hulp van vakmensen in »» » .

#### 1,4 bar (20 psi/140 kPa) en hoger:

- Corrigeer de bandenspanning opnieuw tot de juiste waarde.
- Rij voorzichtig weer door tot de dichtstbijzijnde gespecialiseerde werkplaats. Rij niet harder dan 80 km/h (50 mph).
- Laat daar de defecte band vervangen.

### WAARSCHUWING

Rijden met een niet afgedichte band is gevaarlijk en kan ongevallen en ernstig letsel veroorzaken.

- Rij niet verder indien de spanning van de band 1,3 bar (19 psi/130 kPa) of lager is.
- Roep de hulp in van gespecialiseerd personeel.



## Onderhoud

### Service

#### Servicewerkzaamheden en digitaal onderhoudsschema

##### Register van de uitgevoerde servicewerkzaamheden ("Digitaal onderhoudsschema")

De SEAT-dealer of gespecialiseerde werkplaats registreert de servicebewijzen in een centraal systeem. Dankzij deze transparante documentatie van de servicegeschiedenis kunnen de uitgevoerde servicewerkzaamheden op ieder moment worden weergegeven. SEAT beveelt aan om na elke service een servicebewijs te vragen, waarop alle werkzaamheden vermeld staan die in het systeem zijn geregistreerd.

Telkens een nieuwe service plaatsvindt, wordt het bewijs vervangen door een actuele versie.

**In een aantal markten is het digitale serviceplan niet beschikbaar. In dat geval zal uw SEAT-dealer u informeren over de documentatie van de servicewerkzaamheden.**

##### Servicewerkzaamheden

In het digitale onderhoudsschema documenteert uw SEAT-dealer of de gespecialiseerde werkplaats de volgende informatie:

- Wanneer elke service werd uitgevoerd.
- Indien een concrete reparatie werd aanbevolen, bijv. de remblokken die binnenkort vervangen moeten worden.
- Indien u een bijzonder verzoek had voor het onderhoud. Uw serviceadviseur zal dit noteren in de werkopdracht.
- De onderdelen of bedrijfsvloeistoffen die vervangen zijn.
- De datum van de volgende service.

De LongLife-mobiliteitsgarantie geldt tot de volgende controlebeurt. Deze informatie wordt gedocumenteerd in alle controlebeurten die plaatsvinden.

Het type en de omvang van de servicewerkzaamheden kunnen variëren naargelang de wagen. In een gespecialiseerde werkplaats kunt u informatie vragen over de specifieke werkzaamheden voor uw wagen.

#### WAARSCHUWING

**Indien de servicewerkzaamheden niet volstaan, niet plaatsvinden of de intervallen niet worden nageleefd, kan de wagen stilvallen in het midden van het verkeer. Dit kan leiden tot ongevallen en ernstige letsels.**

- Laat de servicewerkzaamheden uitvoeren bij een SEAT-dealer of een gespecialiseerde werkplaats.

#### LET OP

**SEAT is niet aansprakelijk voor schade aan het voertuig veroorzaakt door onvoldoende service in de werkplaats of schade als gevolg van het niet beschikbaar zijn van reserveonderdelen.**

#### Let op

**De periodieke uitvoering van servicewerkzaamheden aan de wagen draagt niet alleen bij aan het waardebehoud en de goede werking ervan, maar ook aan de verkeersveiligheid. Laat de werkzaamheden daarom uitvoeren volgens de richtlijnen van SEAT.**

#### Vaste service of Flexibele service

Er zijn twee soorten servicewerkzaamheden: **olieservice** en **inspectie**. De service-intervalindicatie op het scherm van het instrumentenpaneel dient als herinnering van de noodzaak om de volgende service te laten uitvoeren.

Naargelang de uitrusting, de motoruitvoering en de gebruiksomstandigheden van de wagen wordt in de Olieservice de **Vaste service** of **Flexibele service** uitgevoerd.

#### Welke type service heeft uw wagen nodig

Raadpleeg de volgende tabellen:

Olieservice <sup>a)</sup>		
PR-nummer	Service-soort	Service-interval
Q11	Vast	Elke <b>5.000 km</b> of na <b>1 jaar<sup>b)</sup></b>
Q12		Elke <b>7.500 km</b> of na <b>1 jaar<sup>b)</sup></b>
Q13		Elke <b>10.000 km</b> of na <b>1 jaar<sup>b)</sup></b>
Q14		Elke <b>15.000 km</b> of na <b>1 jaar<sup>b)</sup></b>
Q16	Flexibel	Volgens de service-intervalindicatie.

<sup>a)</sup> De gegevens zijn gebaseerd op normale gebruiksomstandigheden.

<sup>b)</sup> Wat eerder komt.

Inspectiebeurt <sup>a)</sup>
Volgens de service-intervalindicatie.

<sup>a)</sup> De gegevens zijn gebaseerd op normale gebruiksomstandigheden.

### Bijzonder aspect van de Flexibele service

In het geval van de **Flexibele service** dient een olieservice slechts plaats te vinden wanneer dat nodig is voor de wagen. Om deze verversing te berekenen, wordt rekening gehouden met de individuele gebruiksomstandigheden en

de persoonlijke rijstijl. Een belangrijk onderdeel van Flexibele service is het gebruik van olie van lange duur (LongLife) in plaats van conventionele motorolie.

Houd rekening met de informatie met betrekking tot de specificaties van de motorolie volgens de VW-norm »» pag. 368.

**Indien u geen Flexibele service wenst, kunt u kiezen voor de Vaste service. Een Vaste service heeft echter gevolgen voor de servicekosten.** De serviceadviseur geeft u graag meer informatie hierover.

Bij SEAT worden de data van de servicebeurten aangegeven aan de hand van de service-intervalindicatie:

- op het instrumentenpaneel »» pag. 27
- in het infotainmentsysteem: menu  > **Instellingen > Service.**

**OF:**  > **Voertuigstatus > Service** »» pag. 44.

De service-intervalindicatie informeert uitsluitend over de data van servicebeurten met een verversing van de motorolie of inspectie. Wanneer het moment gekomen is om de betreffende service uit te voeren, kunnen nog bijkomende werkzaamheden plaatsvinden die nodig blijken, zoals verversing van de remvloeistof en vervanging van de bougies.

## Informatie over de gebruiksomstandigheden

De intervallen en voorgeschreven servicewerkzaamheden zijn doorgaans gebaseerd op **normale gebruiksomstandigheden**.

Indien de wagen echter gebruikt wordt in **zware gebruiksomstandigheden**, moeten een aantal werkzaamheden vroeger of vaker worden uitgevoerd dan in de voorgeschreven service-intervallen.

**Zware gebruiksomstandigheden kunnen bijvoorbeeld zijn:**

- Het gebruik van brandstof met hoog zwavelgehalte.
- Frequent korte trajecten afleggen.
- De motor gedurende lange tijd stationair laten draaien, zoals bij taxi's.
- Rijden in gebieden met veel stof.
- Vaak rijden met aanhangwagen (naargelang de uitrusting).
- De wagen vooral gebruiken in dichte verkeerssituaties met veel stilstand, bijv. in de stad.
- Vooral rijden in de winter.

**Dit is vooral van belang voor de volgende onderdelen (naargelang de uitrusting):**

- Interieur luchtfilter
- Air Care-allergenenfilter
- Luchtfilter

- Getande riem
- Roetfilter
- Motorolie

**De serviceadviseur bij uw officiële SEAT dealer kan u adviseren** of bij de gebruiks-omstandigheden van uw wagen werkzaamheden tussen de normale onderhoudsintervallen noodzakelijk zijn.

### WAARSCHUWING

Indien de servicewerkzaamheden niet volstaan, niet plaatsvinden of de intervallen niet worden nageleefd, kan de wagen stilvallen in het midden van het verkeer. Dit kan leiden tot ongevallen en ernstige letsels.

- Laat de servicewerkzaamheden uitvoeren bij een officiële SEAT-dealer of een gespecialiseerde werkplaats.

### LET OP

SEAT kan niet aansprakelijk gesteld worden voor schade aan de wagen als gevolg van ontoereikende werkzaamheden of een tekort aan onderdelen.

### Omvang van een servicebeurt

De omvang van een servicebeurt bestaat uit alle **onderhoudstaken** die nodig zijn om de verkeersveiligheid en juiste werking van uw wagen te garanderen (naargelang de gebruiks-

**omstandigheden en de wagenuitrusting**, bijvoorbeeld van de motor, versnellingsbak of bedrijfsvloestoffen).

De onderhoudstaken worden verdeeld in *inspectiewerkzaamheden* en *controlewerkzaamheden*. Raadpleeg de details van de vereiste werkzaamheden voor uw wagen bij:

- Uw SEAT-dealer
- Uw gespecialiseerde werkplaats

Om technische redenen (constante ontwikkeling van onderdelen) kan de omvang van de servicebeurt variëren. Uw SEAT-dealer of gespecialiseerde werkplaats ontvangt steeds tijdige informatie over iedere wijziging.

## Bijkomende serviceaanbiedingen

### Goedgekeurde vervangingsonderdelen

SEAT vervangingsonderdelen zijn voor uw wagen gemaakt en door SEAT vrijgegeven. Hierbij is vooral op veiligheidsaspecten gelet. De uitvoering, maatvoering en materialen van deze onderdelen voldoen precies aan de fabrieksvoorschriften. De originele SEAT vervangingsonderdelen zijn speciaal voor uw wagen ontworpen. Wij raden u daarom aan om altijd originele SEAT vervangingsonderdelen te gebruiken. Voor de veiligheid en geschiktheid van andere onderdelen kan SEAT niet instaan.

### Goedgekeurde ruilonderdelen

De originele ruilonderdelen, volgens de voorschriften van de fabrikant, zijn een andere service die tot uw beschikking staat en u de mogelijkheid biedt complete inrichtingen van de wagen te vervangen waarvan we hier de belangrijkste noemen: lichtere motor, versnellingsbakken, cilinderkoppen, regeleenheden, elektrische componenten enz.

Natuurlijk zijn het **Goedgekeurde onderdelen**, omdat zij dezelfde kwaliteit hebben als de fabrieksonderdelen geldt hiervoor ook de garantie voor Goedgekeurde vervangingsonderdelen.

### Originele accessoires

Wij adviseren u uitsluitend originele SEAT accessoires of door SEAT goedgekeurde accessoires voor uw wagen te gebruiken. Deze accessoires zijn betrouwbaar, veilig en geschikt gemaakt speciaal voor uw model wagen. Voor de veiligheid en geschiktheid van andere onderdelen kan SEAT niet instaan.

### Mobiliteitsservice (Service Mobility)

Vanaf het moment dat u een nieuwe SEAT koopt, profiteert u van de voordelen en dekking van de Mobiliteitsservice.

Tijdens de eerste twee jaar na aankoop is uw nieuwe SEAT automatisch gedekt door de Mobiliteitsservice zonder bijkomende kosten.

Indien u verder wenst gebruik te maken van deze service, kunt u de SEAT-mobiliteitsservice uitbreiden op voorwaarde dat u de aanbevolen controle- en onderhoudsbeurten laat uitvoeren in een Erkend Servicecentrum van SEAT.

Indien niet meer gereden kan worden met uw SEAT-wagen wegens een storing of ongeval, houden onze assistentiediensten u steeds in beweging.

Let erop dat de Mobiliteitsservice van SEAT varieert naargelang het land waarin de wagen verkocht werd. Raadpleeg voor meer informatie uw SEAT-dealer of de SEAT-website in uw land.

## Verzorging en reiniging van de wagen

### Basisaanwijzingen

Regelmatig, deskundig onderhoud is belangrijk voor de waardevastheid van uw wagen. Bovendien kan het onderhoud ook één van de voorwaarden voor het behoud van garantie-aanspraken bij eventuele corrosie en lakschade aan de carrosserie zijn.

De gespecialiseerde werkplaatsen beschikken over de vereiste verzorgingsproducten. Let op de gebruiksaanwijzingen op de verpakking.

### ⚠ WAARSCHUWING

- Bij verkeerd gebruik kunnen onderhoudsmiddelen schadelijk voor de gezondheid zijn.
- Berg alle verzorgingsproducten steeds op een veilige plaats op, uit de buurt van kinderen. Gevaar op vergiftiging!

### ♻ Milieu-aanwijzing

- Bij aankoop van onderhoudsmiddelen milieuvriendelijke producten kiezen.
- Resten van conserveringsmiddelen horen niet bij het huisvuil.

### De wagen wassen

Hoe langer u wacht om afzettingen te verwijderen bijv. insectenresten, vogelpoep, boomhars of strooizout dat zich aan de wagen heeft vastgehecht, hoe groter de schade die kan worden toegebracht aan het oppervlak. Hoge temperaturen die bijv. door intensieve zonnestralen ontstaan, versterken de schadelijke werking.

Voordat u het oppervlak schoonmaakt, maakt u het grove vuil week door overvloedig water aan te brengen.

Om hardnekkig vuil te verwijderen, zoals insectenresten of boomhars, gebruikt u best overvloedig water en een microvezeldoek.

Was ook de onderkant van de wagen na een winterse periode waarin zout is gestrooid.

### Hogedrukreinigers

Let bij het wassen van de wagen met een hogedrukreiniger beslist op de gebruiksaanwijzingen voor de hogedrukreiniger. Het vorige geldt vooral voor de druk en afstand tot de wagen van de waterstraal.

**Richt de straal niet direct** op de afdichtingen van de zijruiten, portieren, glazen dak of doppen; dit geldt ook voor banden, rubberslangen, geluidsisolerend materiaal, radarsensoren en cameralenzen. Houd een afstand van minstens 40 cm aan.

Verwijder geen sneeuw of ijs met een hogedrukreiniger.

In geen geval rondstraaalproeikoppen of vuil-frezen gebruiken.

Het water mag niet warmer zijn dan 60 °C.

### Automatische wasstraten

Besproei de wagen voordat u het wassen start.

Controleer of de ruiten en het glazen dak gesloten zijn en de ruitenwissers uitgeschakeld. Houd rekening met de aanwijzingen van de bediende van de wasstraat, met name wanneer er afneembare onderdelen zijn aan uw wagen.

SEAT raadt wasstraten zonder borstels aan.

### Met de hand wassen

Reinig de wagen van boven naar onderen met een zachte spons of een wasborstel. Gebruik reinigingsproducten zonder oplosmiddelen.

### Polijsten

Het polijsten is enkel nodig wanneer de lak van de wagen zijn glans heeft verloren en niet hersteld kan worden met verzorgingsproducten.

Polijst geen mat gelakte oppervlakken! Indien u probeert de laklaag glanzend te maken, kan het oppervlak onherstelbaar beschadigd raken.

### Wagens met matte laklaag wassen

#### Om de wagen te wassen gebruikt u best een speciaal reinigingsmiddel voor matte lak.

Voor meer informatie raadpleegt u een officiële dealer.

Verstuif het product op de carrosserie en laat het minstens 2 minuten inwerken; bewerk één zone tegelijk. Reinig de behandelde zone met een microvezeldoek **zonder te veel druk uit te oefenen**, tot al het vuil is verwijderd. Na reiniging brengt u het product nogmaals zone per zone aan, tot u een gelijkmatige afwerking krijgt.

Indien de auto veel insecten of hardnekkig vuil heeft, verstuif het product dan over het volledige oppervlak, laat 2 minuten inwerken en spoel goed af met water onder druk. Na het drogen brengt u het product zone per zone aan en verspreid u het met een microvezeldoek **zonder te veel druk uit te oefenen**, tot u een gelijkmatige afwerking krijgt.

In beide gevallen krijgt u met het nog een laatste keer aanbrengeen een perfecte afwerking en een bescherm laag tegen vuil en water.

### ⚠ WAARSCHUWING

- Was de wagen enkel met uitgeschakeld contact of volgens de aanwijzingen van de bediende van de wasstraat. Gevaar voor ongevallen!
- Indien u de onderkant van de wagen of binnenkant van de wielkasten schoonmaakt, moet u opletten voor scherpe metalen voorwerpen. Gevaar voor snijwonden!
- Na de reiniging is het mogelijk dat de remmen iets trager reageren door het vocht, of door ijsvorming op de remschijven of -blokken. Gevaar voor ongevallen! De remmen moeten dan eerst worden drooggeremd.

### ⚠ WAARSCHUWING

Het verkeerde gebruik van hogedrukreinigers kan schade veroorzaken. Dit kan ongevallen en ernstige letsels tot gevolg hebben.

- Richt de straal van de hogedrukreiniger nooit rechtstreeks op de oranje hoogvoltskabels, de componenten van het hoogvoltsysteem of de elektrische installatie van 12 volt.

### ⓘ LET OP

- Voordat u door een wasstraat rijdt, moet u de buitenspiegels inklappen om beschadiging te voorkomen. De elektrisch regelbare buitenspiegels mogen alleen elektrisch in- of uitgeklaapt worden!
- Was de wagen niet in de felle zon. Gevaar voor beschadiging van de laklaag!

- Gebruik geen ruwe sponzen of iets soortgelijks voor het verwijderen van de restanten van insecten. Gevaar voor beschadiging van het oppervlak!

- Onderdelen van de wagen met matte laklaag:

- Geen polijstmiddelen of vaste was gebruiken. Gevaar voor beschadiging van het oppervlak!
- Selecteer geen wasprogramma's die een wasbehandeling omvatten. Dit kan de matte laklaag er minder aantrekkelijk doen uitzien.
- Kleef geen stickers of magneetbordjes op de mat gelakte onderdelen, aangezien die de lak kunnen beschadigd wanneer ze worden weggehaald.

### 🌿 Milieu-aanwijzing

Wagen alleen op daarvoor aangewezen wasplaatsen wassen. Daar wordt voorkomen dat eventueel door olie verontreinigd water in het afvoerwater komt.

### Buitenkant reinigen

Hieronder vindt u een aantal aanbevelingen over de reiniging en verzorging van individuele componenten van de auto.

Ga naar uw gespecialiseerde werkplaats indien u specifieke vragen hebt of onderdelen die niet in de tabellen staan.

Let op de toepasselijke nota's » pag. 405, *Let goed op met...*

### Ruitenwischerbladen

- *Vuil*: zachte doek met glasreiniger.

### Koplampen/achterlichten

- *Vuil*: zachte spons met neutrale zeepoplossing<sup>1)</sup>.

### Sensoren/cameralenzen

- *Vuil*:
  - *Sensoren*: zachte doek met reinigingsproduct zonder oplosmiddelen.
  - *Cameralenzen*: zachte doek met reinigingsproduct zonder alcohol.
- *Sneeuw/ijs*: handborstel/ontdooispray zonder oplosmiddelen.

### Wielen

- *Strooizout*: water.
- *Schuurstof van de remmen*: speciaal reinigingsproduct, zuurvrij.

### Uitlaatpijp

- *Strooizout*: water, eventueel geschikt reinigingsproduct voor bewerkte staal of een reinigingsmiddel dat niet schurend en niet corrosief is.

<sup>1)</sup> Neutrale zeepoplossing: maximaal twee soeplepels in 1 liter water.

### Sierelementen/sierlijsten

- *Vuil*: neutrale zeepoplossing<sup>1)</sup>, eventueel geschikt reinigingsmiddel voor bewerkte staal.

### Lak

- *Beschadigingen aan de laklaag*: de kleurcode van de lak raadplegen bij een dealer en repareren met een retouchestift.
- *Gemorste brandstof*: onmiddellijk spoelen met water.
- *Afzetting van omgevingsoxidatie*: Verwijderen van omgevingsoxidatie aanbrengen en daarna verzorgen met vaste was. Wend u tot uw gespecialiseerde werkplaats bij twijfel.
- *Corrosie*: laat dit verwijderen door uw gespecialiseerde werkplaats.
- *Water vormt geen parels op de schone laklaag*: verzorgen met vaste was (minstens 2 maal per jaar).
- *Zonder glans ondanks verzorging/doffe lak*: behandelen met een geschikt polijstmiddel, vervolgens conserveringsmiddel voor autolak aanbrengen indien het polijstmiddel geen verzorgende ingrediënten bevat.
- *Afzettingen, bijv. insectenresten, vogelpoep, boomhars, strooizout*: onmiddellijk week maken met water en verwijderen met een microvezel-doek.

- *Vuil met vetbasis, bijv. cosmeticaproducten of zonnebrandcrème*: onmiddellijk verwijderen met een neutrale zeepoplossing<sup>1)</sup> en een zachte doek.

### Koolstofvezel delen

- *Vuil*: reinigen zoals de gelakte onderdelen » pag. 402.

### Sierstrippen

- *Vuil*: zachte spons met neutrale zeepoplossing<sup>1)</sup>.

## Binnenkant reinigen

Hieronder vindt u een aantal aanbevelingen over de reiniging en verzorging van individuele componenten van de auto.

Ga naar uw gespecialiseerde werkplaats indien u specifieke vragen hebt of onderdelen die niet in de tabellen staan.

Let op de toepasselijke nota's » pag. 405, *Let goed op met...*

### Ruiten

- *Vuil*: glasreiniger aanbrengen en daarna drogen met een doek.

### Sierelementen/sierlijsten

- *Vuil*: neutrale zeepoplossing<sup>1)</sup>.

### Kunststof delen

- *Vuil*: vochtige doek.
- *Vastgehecht vuil*: neutrale zeepoplossing<sup>1)</sup>, eventueel reinigingsproduct voor kunststoffen zonder oplosmiddelen.

### Instrumentenpaneel

- *Vuil*: zachte doek met reinigingsmiddel voor LCD-displays.

### Bedieningspanelen

- *Vuil*: zacht penseel, daarna zachte doek met neutrale zeepoplossing<sup>1)</sup>.

### Veiligheidsgordels

- *Vuil*: neutrale zeepoplossing<sup>1)</sup>, laten drogen voor het oprollen.

### Stoffen, kunstleer, microvezel

- *Vuildeeltjes vastgehecht aan oppervlak*: stofzuiger.
- *Vuil op waterbasis, bijvoorbeeld koffie, thee, bloed enz.*: absorberende doek en neutrale zeepoplossing<sup>1)</sup>.

- *Vuil op vetbasis, bijvoorbeeld olie, make-up enz.*: Een neutrale zeepoplossing aanbrengen<sup>1)</sup>. De opgeloste vet- en lakdeeltjes absorberen en drogen door te dippen met een absorberende doek, zo nodig nadien behandelen met water.

- *Speciaal vuil, bijv. inkt, nagellak, dispersieverf, schoenpoets enz.*: speciale vlekkenverwijderaar; drogen door te dippen met absorberend materiaal en zo nodig nadien behandelen met neutrale zeepoplossing<sup>1)</sup>.

### Natuurleer

- *Recent vuil*: katoenen doek met neutrale zeepoplossing<sup>1)</sup>.

- *Vuil op waterbasis, bijvoorbeeld koffie, thee, bloed enz.*:

- *Recente vlekken*: absorberende doek.

- *Droge vlekken*: geschikte vlekkenverwijderaar voor leer.

- *Vuil op vetbasis, bijvoorbeeld olie, make-up enz.*:

- *Recente vlekken*: absorberende doek en vlekkenverwijderaar voor leer.

- *Droge vlekken*: vetoplossende aerosol.

- *Speciaal vuil, bijv. inkt, nagellak, dispersieverf, schoenpoets enz.*: geschikte vlekkenverwijderaar voor leer.

- *Verzorging*: regelmatig verzorgende crème met impregneereffect aanbrengen die beschermt tegen zonnestralen; zo nodig een verzorgende crème met een passende kleur gebruiken.

### Koolstofvezel delen

- *Vuil*: reinigen zoals kunststof delen.

## Let goed op met...

### Koplampen/achterlichten

- Reinig de koplampen/achterlichten in geen geval met een doek of droge spons.
- Gebruik geen reinigingsproducten die alcohol bevatten. Gevaar van scheurvorming!

### Wielen

- Gebruik geen polijstmiddel voor lakwerk noch andere bijtende producten.
- Indien de lakbeschermlaag van de velg beschadigd is, bijv. door inslag van stenen of krasen, moet de schade onmiddellijk hersteld worden.

### Cameralenzen

- Gebruik nooit lauwwarm water voor het verwijderen van sneeuw of ijs van de lens. Gevaar van scheurvorming op de lens!

<sup>1)</sup> Neutrale zeepoplossing: maximaal twee soeplepels in 1 liter water.

- Om de cameralens te reinigen, mag u geen bijtende of alcoholhoudende reinigingsproducten gebruiken. Gevaar van krassen en scheurvorming!

### Radarsensoren

- Richt de waterstraal onder druk niet op de radarsensoren.

### Ruiten

- Sneeuw en ijs op ruiten en buitenspiegels met een kunststof krabber verwijderen. De krabber niet heen en weer bewegen, maar alleen in één richting schuiven om krassen te voorkomen.
- Verwijder nooit sneeuw of ijs van het glas of de spiegels met lauwwarm of warm water. Gevaar van scheurvorming op het glas!
- Om beschadiging van de achterrautverwarming te voorkomen, mogen er geen stickers op de verwarmingsdraden worden geplakt.

### Sierelementen/sierlijsten

- Gebruik geen conserverings- of reinigingsproducten op basis van chroom.

### Lak

- De wagen moet vrij van vuil en stof zijn voordat polijstmiddel of conserveringsproducten worden aangebracht. Gevaar voor krassen!

- Breng geen polijstmiddel of conserveringsproducten aan indien de wagen is blootgesteld aan intens zonlicht. Gevaar voor beschadiging van de laklaag!

- De afzettingen van omgevingsoxidatie mogen niet verwijderd worden door te polijsten. Gevaar voor beschadiging van de laklaag!

- Verwijder onmiddellijk alle cosmeticaproducten en zonnebrandcrème. Gevaar voor beschadiging van de laklaag!

### Instrumentenpaneel

- De schermen, het instrumentenpaneel en het omringende sierelement mogen niet droog gereinigd worden. Gevaar voor krassen!

- Controleer of het instrumentenpaneel is uitgeschakeld en afgekoeld voordat u het schoonmaakt.

- Controleer of er geen enkele vloeistof is binnengedrongen tussen het instrumentenpaneel en het sierelement. Gevaar voor schade!

### Bedieningspanelen

- Controleer of er geen enkele vloeistof binnendringt in de bedieningspanelen. Gevaar voor schade!

### Veiligheidsgordels

- Veiligheidsgordels mogen voor het schoonmaken niet worden uitgebouwd.

- Maak veiligheidsgordels en onderdelen van de veiligheidsgordels nooit schoon met chemische producten. Ze mogen ook niet in contact komen met bijtende vloeistoffen, oplosmiddelen of scherpe of puntige voorwerpen. Gevaar voor beschadiging van de stof!

- Laat de veiligheidsgordel vervangen in uw gespecialiseerde werkplaats indien er schade is aan het weefsel, de verbindingen, de oprolautoomaat of het slot.

### Stoffen/kunstleer/microvezel

- Behandel kunstleer/microvezel niet met producten voor verzorging van leer, oplosmiddelen, boenwas, schoenpoets, vlekkenverwijderaar of vergelijkbare producten.

- Indien het erg moeilijk is om een vlek te verwijderen, laat dit dan doen in uw gespecialiseerde werkplaats. Zo vermijdt u schade.

- Gebruik in geen geval dampstralers, borstels, harde sponzen enz. voor de reiniging.

- Schakel de stoelverwarming niet in om de stoelen te drogen.

- De puntige voorwerpen van kleding, zoals ritssluitingen, klinknagels of gordels kunnen het oppervlak beschadigen.



• Open klittenbandsluitingen aan uw kleding kunnen de stoelbekleding beschadigen. Let erop, dat deze klittenbandsluitingen gesloten zijn.

### Natuurleer

- Het leer mag in geen geval met oplosmiddelen, boenwas, schoenpoets, vlekkenverwijderaar en dergelijke worden behandeld.
- De puntige voorwerpen van kleding, zoals ritssluitingen, klinknagels of gordels kunnen het oppervlak beschadigen.
- Gebruik in geen geval dampstralers, borstels, harde sponzen enz. voor de reiniging.
- Schakel de stoelverwarming niet in om de stoelen te drogen.
- Voorkom dat het leer te lang aan de volle zon wordt blootgesteld om ervoor te zorgen dat het leer niet verbleekt. Wanneer de wagen langere tijd buiten staat, moet u het leer afdekken om het zó tegen direct zonlicht te beschermen.

### WAARSCHUWING

De voorruit mag niet met waterafstotende ruitbeschermingsmiddelen worden behandeld. Anders is er in situaties waarbij het zicht slecht is, bijv. bij regen, als het donker is, of bij laagstaande zon, een groter gevaar voor verblinding. Gevaar voor ongevallen! Bovendien kunnen de ruitenwischerbladen bijgeluiden gaan produceren.

### Let op

- Insectenresten kunnen veel makkelijker worden verwijderd van lak nadat die onlangs een verzorgende behandeling heeft gekregen.
- Een regelmatige verzorgende behandeling kan vermijden dat er zich afzettingen van omgevingsoxidatie vormen.

### De wagen uit het verkeer halen

Indien u de wagen langere tijd niet meer wenst te gebruiken, raadpleeg dan een gespecialiseerde werkplaats. Daar informeert men u graag over de benodigde maatregelen zoals bijv. bescherming tegen corrosie, service en opslag.

Houd daarnaast ook rekening met de aanwijzingen met betrekking tot de accu »» pag. 372 , »» pag. 372, *Inleiding tot thema.*

## Accessoires, onderdelen en reparatiewerkzaamheden

### Inleiding tot thema

Laat u zich vóór het kopen van accessoires en onderdelen informeren.

Uw wagen biedt een hoge mate aan actieve en passieve veiligheid. Als uw wagen naderhand met accessoires wordt uitgerust of als onderde-

len moeten worden vervangen, kunt u het beste een beroep doen op het advies en de hulp van een officiële SEAT dealer. Uw officiële SEAT dealer geeft u graag informatie over doelmatigheid, wettelijke bepalingen en de techniek van accessoires en onderdelen.

Wij raden aan alleen goedgekeurde **SEAT aanbouwdelen** en **SEAT Originele Onderdelen**® te gebruiken. Deze zijn door SEAT gecontroleerd op betrouwbaarheid, veiligheid en geschiktheid. Vanzelfsprekend zorgt de officiële SEAT dealer voor een vakkundige montage.

Hoewel SEAT de ontwikkelingen van de markt nauwgezet volgt, kan het niet beoordelen of producten **die niet zijn goedgekeurd door SEAT** voldoende betrouwbaar, veilig en geschikt voor de wagen zijn. Daarom neemt SEAT geen enkele verantwoordelijkheid op zich voor deze producten, zelfs niet als er een formele goedkeuring is van een erkende instelling voor technische inspectie of officiële instantie.

**Naderhand ingebouwde apparaten** die de controle van de bestuurder over de wagen rechtstreeks beïnvloeden, zoals bijv. snelheidsregelsystemen of **elektronisch geregelde dempingssystemen**, moeten voorzien zijn van een **e-code** (keuringscode van de Europese Unie) en voor uw wagen zijn goedgekeurd.

**Extra aangesloten elektrische apparaten**, bijv. koelboxen, ventilatoren en claxons, die niet voor de directe controle van de wagen dienen,

moeten zijn voorzien van een CE-code CE (conformiteitsverklaring van de fabrikanten in de Europese Unie).

### ⚠ WAARSCHUWING

Accessoires, zoals telefoon- of bekerhouders, mogen nooit op de afdekkingen van airbags of binnen de actieradius van de airbags aangebracht worden. Als de airbag bij een aanrijding geactiveerd wordt, bestaat er anders een groter gevaar voor verwondingen.

### Technische wijzigingen

Ingrepen aan elektronische onderdelen, software, bekabeling en dataoverdracht kunnen functiestoringen tot gevolg hebben.

Wij vragen uw begrip ervoor dat uw officiële SEAT dealer geen garantie kan geven voor schade die het gevolg is van ondeskundig handelen.

Wij adviseren u daarom om alle werkzaamheden uitsluitend bij officiële SEAT-dealers met SEAT Originele Onderdelen® te laten uitvoeren.

### ⚠ WAARSCHUWING

Werkzaamheden of wijzigingen aan uw wagen, die ondeskundig worden uitgevoerd, kunnen storingen veroorzaken - gevaar voor ongelukken.

## Zend- en kantoorapparatuur

### Ingebouwde zendapparatuur

Voor het naderhand inbouwen van zendapparatuur in de wagen is in het algemeen goedkeuring vereist. SEAT staat het inbouwen van goedgekeurde zendapparatuur in de wagen toe onder de voorwaarden dat:

- De installatie van de antenne correct gebeurt.
- De antenne buiten het interieur van de wagen is aangebracht (met gebruik van afgeschermd kabels en niet-reflecterende antenne-aanpassing).
- Het effectieve zendvermogen aan de voet van de antenne niet meer dan 10 W bedraagt.

Een officiële SEAT dealer of een erkend autobedrijf kan u meer informatie geven over de inbouw mogelijkheden en de werking van zendapparatuur met een hoger zendvermogen.

### Mobiele zendapparatuur

Bij het gebruik van universele mobiele telefoons en zendapparatuur kunnen storingen in de werking van de elektronica van uw wagen ontstaan. De oorzaken hiervoor kunnen zijn:

- Wagen zonder buitenantenne.
- Verkeerd geïnstalleerde buitenantenne.
- Zendvermogen van meer dan 10 W.

Daarom mag een draagbare telefoon of zendapparatuur zonder of met verkeerd geïnstalleerde buitenantenne *niet in het interieur van de wagen* worden gebruikt »» ⚠.

Let er bovendien op dat alleen met een buitenantenne de optimale reikwijdte van de apparaten wordt bereikt.

### Kantoorapparatuur

Het naderhand inbouwen van huishoud- of kantoorapparatuur in de wagen is toegestaan op voorwaarde dat ze het sturen niet hinderen en duidelijk zijn gemarkeerd CE. Naderhand ingebouwde apparaten die de controle van de bestuurder over de wagen kunnen beïnvloeden, moeten daarentegen altijd een typegoedkeuring voor uw wagen bezitten en van een e-code zijn voorzien.

### ⚠ WAARSCHUWING

In het interieur van de wagen gebruikte draagbare telefoons of zendapparatuur zonder of met verkeerd geïnstalleerde buitenantenne kunnen door te hoge elektromagnetische velden schadelijk voor de gezondheid zijn.

### Let op

- Het naderhand inbouwen van elektrische of elektronische apparaten in deze wagen heeft gevolgen voor de typegoedkeuring en kan in bepaalde omstandigheden het intrekken van het kentekenbewijs tot gevolg hebben.
- Let op de aanwijzingen voor de bediening van de mobiele telefoons en zendapparatuur.

## Gebruikersinformatie

### Garantie

#### Garantie voor een storingsvrije werking

De officiële SEAT werkplaatsen garanderen dat nieuwe wagens geen mankementen vertonen. Zie hierover de koopovereenkomst resp. aanvullende of toegevoegde documentatie zoals u die heeft ontvangen van uw garage; daarin vindt u een omschrijving van de voorwaarden en de garantietermijnen. Neem voor meer informatie hierover contact op met uw officiële SEAT werkplaats.

#### Commerciële garantie voor de hoogvoltaccu's van elektrische en hybride wagens

In aanvulling op de eerder vermelde wettelijke en commerciële garanties, bieden SEAT-dealers in veel landen ook een commerciële garantie voor hoogvoltaccu's aan.

Raadpleeg de details van deze garantie in de koopovereenkomst of ga naar uw SEAT-dealer.

### Door regelapparaten opgeslagen gegevens

#### Opslag van ongevalgegevens (Event Data Recorder)

Uw wagen beschikt over een apparaat dat gegevens van ongevallen opslaat (EDR).

De EDR registreert gegevens bij een licht of ernstig ongeval. Deze gegevens dienen ter ondersteuning van de analyse van het gedrag van diverse wagensystemen.

De EDR registreert gedurende een kort tijdsbestek (doorgaans 10 seconden of minder) dynamische rijgegevens en gegevens van de bevestigingssystemen, zoals:

- Hoe diverse systemen van uw wagen hebben gefunctioneerd.
- Of de bestuurder en passagiers hun veiligheidsgordel droegen.
- Hoe ver het gas- of rempedaal werd ingetrapt.
- Snelheid van de wagen.

Deze gegevens helpen om de omstandigheden waarin het ongeval plaatsvond beter te begrijpen.

Tevens worden gegevens van de rijhulpsystemen geregistreerd. Hiertoe behoren gegevens zoals of de systemen waren uitgeschakeld of hadden ingegrepen, of het ingrijpen invloed had op het dynamische gedrag van de wagen,

waardoor van het traject werd afgeweken in de eerder beschreven situaties, versneld of vertraagd.

Naargelang de uitrusting van de wagen bevat dit gegevens van systemen als:

- de automatische afstandsregeling
- de rijstrookbehoudassistent
- de parkeerhulpsystemen
- de noodremfuncties.

De EDR-gegevens worden alleen geregistreerd in specifieke ongevalsituaties. In normale rijomstandigheden worden geen gegevens vastgelegd.

Er worden geen audio- of videogegevens geregistreerd in het interieur of de omgeving van de wagen. Persoonlijke gegevens zoals naam, leeftijd of geslacht worden in geen geval geregistreerd. Het is echter mogelijk dat derden (zoals autoriteiten voor strafrechtelijke vervolging) de inhoud van de EDR kunnen relateren aan andere gegevensbronnen en een persoonlijke referentie creëren in de context van het onderzoek naar ongevallen.

Om de EDR-gegevens te lezen, is wettelijk voorgeschreven toegang nodig tot de OBD-interface ("On-Board-Diagnose") van uw wagen met ingeschakelde motor.

Naast de voertuigfabrikant kunnen derden zoals gerechtelijke instanties met de juiste hulpmiddelen de informatie raadplegen als zij toegang hebben tot het voertuig of tot de in het EDR opgeslagen gegevens.

SEAT heeft geen toegang tot de EDR-gegevens tenzij de eigenaar (of de huurder in geval van "leasing") zijn toestemming geeft. Op grond van wettelijk of contractuele bepalingen kunnen er zich uitzonderingen voordoen.

Gezien de wettelijke vereisten voor producten in verband met uw veiligheid, kan SEAT de EDR-gegevens gebruiken voor veldonderzoek en verbetering van de kwaliteit van de wagensystemen. De gegevens gebruikt voor onderzoeksdoeleinden zullen anoniem behandeld worden (d.w.z. zonder verwijzing naar de wagen, zijn eigenaar of huurder).

## Antennes van de wagen

### Infotainmentsysteem en antennes

De antennes voor het infotainmentsysteem zijn op verschillende plaatsen aan de wagen gemonteerd:

- In het dak.
- In de voorruit, tussen de glaslagen.
- In de achterraut en zijruiten met een structuur van gedrukte antennes »» ⓘ.

### ⓘ LET OP

**De structuur van gedrukte antennes in de achter- en zijruiten kan beschadigd raken door contact met voorwerpen of gebruik van agressieve of zure producten.**

- **Kleef geen stickers op de zone van de achter- en zijruiten.**
- **Reinig de antennestructuur nooit met agressieve of zure producten.**

## Vloeistoffen in het aircosysteem

### Koelvloeistof in het aircosysteem

Het label in het voorcompartiment bevat informatie over het type en de hoeveelheid koelvloeistof gebruikt in het aircosysteem van de wagen. Het label bevindt zich vooraan in het voorcompartiment, dicht bij de vulkleppen voor koelvloeistof »» ⚠.

### Gedetailleerde informatie over de gebruikte koelvloeistof

Indien het type koelmiddel vermeld op het label R1234yf is, bevat het aircosysteem gefluoreerde gassen.

Is het type koelvloeistof R744, dan bevat ze geen gefluoreerde gassen.

Type koelvloeistof	R1234yf
Gewicht van de koelvloeistof	450 g
	460 g
CO <sub>2</sub> -equivalent	0,0002 t
	0,0002 t
Aardopwarmingsvermogen	0,501

### Koelolie in de airconditioning

Het aircosysteem wordt gevuld met een koelolie. Voor meer informatie over het type en de hoeveelheid van de gebruikte koelolie neemt u contact op met een gekwalificeerd en gespecialiseerd bedrijf.

Geadviseerd wordt om naar een officiële SEAT-dealer te gaan.



Waarschuwing: Voor het onderhoud van het aircosysteem zijn gekwalificeerde specialisten nodig.



Type koelvloeistof.



Type koelolie.



Raadpleeg de informatie van de werkplaats (alleen beschikbaar bij de officiële SEAT-dealers).



Voor het onderhoud van het aircosysteem zijn gekwalificeerde specialisten nodig.



Brandbare koelvloeistof.



Zorg dat alle componenten correct worden afgevoerd. Installeer geen componenten uit voertuigen aan het eind van hun levensduur of gerecyclede componenten in uw wagen.

### ⚠ WAARSCHUWING

Het onderhoud van het aircosysteem door niet-gekwalificeerd personeel kan levensgevaarlijke letsels veroorzaken.

- Voor het onderhoud van het aircosysteem neemt u contact op met personeel dat voldoende is gekwalificeerd volgens de normen van het land, bijvoorbeeld SAE J2845.
- Houd rekening met de service-intervallen voorgeschreven door SEAT. Neem daarvoor contact op met een gekwalificeerd en gespecialiseerd bedrijf. Geadviseerd wordt om naar een officiële SEAT-dealer te gaan.

### ⚠ WAARSCHUWING

De koelvloeistof is brandbaar en kan levensgevaarlijke letsels veroorzaken bij een gebrekking onderhoud.

De koelvloeistof staat onder druk en kan ontploffen wanneer ze warm wordt. Dit kan tot levensgevaarlijke letsels leiden.

De koelvloeistof kan giftige dampen afgeven wanneer ze in contact komt met warme oppervlakken. Bij inademing kan ze leiden tot vergiftiging of zelfs overlijden.

- Laat het aircosysteem repareren door gekwalificeerd personeel.
- Houd de wagen weg van vlammen, vonken of andere ontstekingsbronnen.

### ⓘ LET OP

De reparatie of vervanging van de verdamper door onderdelen afkomstig van voertuigen aan het eind van hun levensduur of recycling kan resulteren in schade aan het aircosysteem.

- Laat de verdamper nooit repareren met onderdelen uit voertuigen aan het eind van hun levensduur of recycling.

## Informatie over de EU-verordening inzake chemische stoffen en preparaten REACH

Conform de Europese verordening inzake chemische stoffen en preparaten REACH beschikt SEAT, S.A. over de informatie met betrekking tot de stoffen die de auto kan bevatten.

U kunt deze informatie raadplegen bij een SEAT-dealer.

## Informatie over materialen en recycling

### Milieuvriendelijkheid

Bij de constructie, materiaalkeuze en fabricage van uw nieuwe SEAT speelt milieubescherming een beslissende rol.

### Constructieve maatregelen ten behoeve van recycling

- Demontage-vriendelijk ontwerp van verbindingen.
- Vereenvoudigde demontage door modulaire constructiewijze.

- Verbeterde herkenbaarheid van de grondstoffen.
- Aanduiding van kunststof delen en elastomeren volgens ISO 1043, ISO 11469 en ISO 1629.

### Material keuze

- Gebruik van recyclebare grondstoffen.
- Gebruik van compatibele kunststoffen binnen een samenstel, als de componenten die hier deel van uitmaken niet op een eenvoudige manier gescheiden kunnen worden.
- Gebruik van hernieuwbare en/of recyclebare materialen.
- Vermindering van het aantal vluchtige componenten, inclusief de geur, van kunststoffen.
- Gebruik van CFK-vrije koelmedia.

**Verbod, met de wettelijk vastgelegde uitzonderingen (bijlage II van de richtlijn 2000/53/EG betreffende autowrakken) op de zware metalen:** cadmium, lood, kwik, zeswaardig chroom.

### Fabricage

- Vermindering van de hoeveelheid oplosmiddel in gatendekkende beschermwas.
- Gebruik van kunststof deklaag ter bescherming tijdens het wagenvervoer.
- Gebruik van oplosmiddelvrije kit.
- Gebruik van CFK-vrije koelmedia en koelsystemen.

- Afvalverwerking en recuperatie van energie uit afval (RDF).
- Verbeterde kwaliteit van het afvalwater.
- Gebruik van warmtewisselaars (warmteregeeratoren, enthalpisch wiel enz.).
- Gebruik van lak op waterbasis.

### Recycling van elektrische en elektronische apparaten

Alle elektrische en elektronische apparaten (EEA) die niet permanent in de wagen zijn gemonteerd moeten het volgende onuitwisbare symbool dragen als opschrift:



Dit symbool geeft aan dat de EEA niet bij het huisvuil mogen worden gegooid, maar gescheiden moeten worden ingezameld.

### Recycling van producten

- ✓ Van toepassing voor de markt: Frankrijk

**FR**  
Cet appareil se recycle

À DÉPOSER EN MAGASIN    À DÉPOSER EN DÉCHÈTERIE

OU

Points de collecte sur [www.quefairedemesdechets.fr](http://www.quefairedemesdechets.fr)  
Privilégiez la réparation ou le don de votre appareil !

B5C-0231

**Afb. 252** Waarschuwing over recycling voor Frankrijk.

Houd rekening met de volgende aanwijzingen voor recycling »» **afb. 252** van de onderstaande artikelen:

- Wagensleutel.
- Afstandsbediening van de hulpverwarming en -ventilatie.
- Compressor.
- Laadkabel.
- Kaart mobiele sleutel.



**Afb. 253** Waarschuwing over recycling van brandblussers voor Frankrijk.

Houd rekening met de volgende aanwijzingen voor recycling » » » **afb. 253** van de onderstaande artikelen:

- Brandblussers



**Afb. 254** Waarschuwing over recycling voor Frankrijk.



**Afb. 255** Waarschuwing over recycling voor Frankrijk.

Leef de aanwijzingen voor recycling » » » **afb. 254**, » » » **afb. 255** na voor de documentatie en verpakkingen of tassen van de volgende artikelen:

- Onderhoudshandleiding
- EHBO-kit
- Brandblussers
- Compressor.
- Laadkabel.
- Laadstopcontact en afdichting
- Gereedschapskist in de auto
- Zelfdichtende spray
- Krik
- Gevarendriehoek
- Veiligheidsvest
- Gereedschapstas

## Milieu-aanwijzing

Het logo Triman en symbool Info-tri bevatten belangrijke informatie over de indeling voor de eindgebruiker.

## Recycling van producten

✓ Van toepassing voor de markt: Italië

### Milieulabel

Het wetsbesluit nr. 116 (3 september 2020), ter omzetting van EU-richtlijn 2018/851 betreffende afval en EU-richtlijn 2018/852 betreffende verpakking en verpakkingsafval, bepaalt dat alle verpakkingen juist gelabeld moeten worden om hun verzameling, hergebruik, terugwinning en recycling mogelijk te maken, alsook om de eindgebruikers van de verpakkingen correct te informeren.

De informatie over het milieulabel van de verpakkingen in de wagen kan worden geraadpleegd via de volgende QR-code; die brengt u naar een website waar u de informatie kunt vinden die vereist is volgens de wetgeving:





## Wagens aan einde van levensduur retourneren en slopen

### Retourneren aan einde van levensduur

Aan het eind van zijn levensduur moet de wagen worden gerecycled en op een milieuvriendelijke manier worden verwijderd. Om die reden zijn de laatste eigenaren van voertuigen in de EU en veel andere landen wettelijk verplicht om hun voertuig naar een erkend inlever- of terugnamepunt, of geautoriseerde demontagefaciliteit te brengen.

SEAT heeft daarvoor al voorbereidingen getroffen: een uitgebreid netwerk van terugnamepunten is beschikbaar in alle EU-landen en vele andere landen, waar u het voertuig kunt inleveren. Indien u voldoet aan de wettelijke bepalingen van het land, kunt u uw voertuig aan het eind van zijn levensduur gratis retourneren binnen de EU.

Het terugnamepunt overhandigt u een certificaat van recycling, dat dient als bewijs dat het voertuig aan het eind van zijn levensduur correct is gerecycled.

Meer informatie over de terugnamepunten voor voertuigen vindt u bij uw SEAT-dealer.

### Verschroting

Leef de relevante veiligheidsvoorschriften na voor het slopen van het voertuig of zijn individuele componenten, zoals het airbagsysteem en de gordelspanners. Gekwalificeerde werkplaatsen zijn reeds vertrouwd met deze voorschriften. SEAT raadt u aan om een beroep te doen op een SEAT-dealer.

## Verklaring van overeenstemming

### Verkoop in de Britse markt (Engeland, Wales en Schotland) van bepaalde producten:



UKCA (UK Conformity Assessed) is een nieuw Brits keurmerk dat wordt gebruikt voor producten die worden verkocht in Groot-Brittannië (Engeland, Wales en Schotland).

Importeur:

Volkswagen Group United Kingdom Ltd.  
Yeomans Drive, Blakelands  
Milton Keynes, MK 14 5AN  
United Kingdom

De voertuigen die de hierboven vermelde importeur verkoopt in de Britse markt kunnen volledige producten bevatten die voldoen aan de volgende bepalingen:

- Bepaling inzake elektromagnetische compatibiliteit, 2016
- Bepaling inzake elektrische bedrijfsmiddelen (veiligheid), 2016
- Bepaling inzake levering van machines (veiligheid) [wijziging], 2011
- Bepaling inzake geluidsproductie van uitrustingen en machines voor buitengebruik, 2001
- Bepaling inzake beperking van het gebruik van bepaalde gevaarlijke stoffen in elektrische en elektronische apparaten, 2012
- Bepaling inzake medische producten, 2002 (SISI 2002, nr. 618, in gewijzigde versie) (UK MDR 2002)
- Bepaling inzake drukapparatuur (veiligheid), 2016
- Bepaling inzake persoonlijke beschermingsmiddelen (uitvoering), 2018

### Let op

**Voor medische producten blijft het keurmerk C€ in het Verenigd Koninkrijk gelden tot 30 juni 2023.**

In overeenstemming met de eerder vermelde bepalingen waarborgt de importeur dat:

De fabrikant de overeenkomstige conformiteit heeft geëvalueerd, de technische documentatie heeft opgesteld en voldoet aan de eisen van het keurmerk.

**Let op**

Tot 31 december 2025 kan het Britse keurmerk op een etiket op het product zelf of in de bijgevoegde documentatie staan.

## Radioapparatuur

### Vereenvoudigde verklaring van overeenstemming

Uw wagen beschikt over diverse typen van radioapparatuur. De fabrikanten van die apparaten verklaren dat ze, wanneer wettelijk vereist, voldoen aan richtlijn 2014/53/EU.

De volledige tekst van de EU-verklaring van overeenstemming is beschikbaar op het volgende internetadres:

[www.seat.com/generalinfo](http://www.seat.com/generalinfo)



### Verenigd Koninkrijk

Uw wagen beschikt over diverse typen van radioapparatuur. De fabrikanten van die apparaten verklaren dat ze, wanneer wettelijk vereist, voldoen aan richtlijn UK Radio Equipment Regulations 2017 (SI 2017/1206).

De volledige tekst van de verklaring van overeenstemming kan worden geraadpleegd op het volgende internetadres:

[www.seat.com/generalinfo](http://www.seat.com/generalinfo)



### Oekraïne

Uw wagen beschikt over diverse typen van radioapparatuur. De fabrikanten van die apparaten verklaren dat ze, wanneer wettelijk vereist, voldoen aan richtlijn Ukraine Decree 355/2017 (TR Radio equipment).

De volledige tekst van de verklaring van overeenstemming kan worden geraadpleegd op het volgende internetadres:

[www.seat.com/generalinfo](http://www.seat.com/generalinfo)



### Richtlijnen van de fabrikanten

Hieronder vindt u de richtlijnen van de fabrikanten voor de componenten die door hun grootte of aard geen sticker kunnen dragen, voor zover wettelijk vereist:

#### Centraal regelapparaat (BCM)

Robert Bosch GmbH/Braunschweig  
Theodor-Heuss-Strasse 12  
38122 - Braunschweig, Deutschland  
Tlf: 0049 53188890

#### Keyless Access-systeem en sleutel met radiografische afstandsbediening van de centrale vergrendeling

HELLA GmbH & Co. KGaA/Hamm  
Roemerstr. 66  
59075 - Hamm, Deutschland  
Tlf: 0049 23817980

#### Dakantenne

ASK Industries S.p.A  
Via dell'Industria n.12/14/16  
60037 Monte San Vito (AN), Italy  
Phone: +3907174521  
Website: [www.askgroup.it](http://www.askgroup.it)

Mitsumi Electronics Europe GmbH  
Siemensstrasse 32  
63225 Langen, Germany  
Phone: +49 (0) 6103913-0  
Website: [www.minebeamitsumi.co.jp](http://www.minebeamitsumi.co.jp)

Molex CVS Hildesheim GmbH  
Daimlering 31  
31135 Hildesheim, Germany  
Phone: +49 3377 3160  
Website: [www.molex.com](http://www.molex.com)

#### Antenneversterkers

ASK Industries S.p.A  
Via dell'Industria n.12/14/16  
60037 Monte San Vito (AN), Italy  
Phone: +3907174521  
Website: [www.askgroup.it](http://www.askgroup.it)

Hirschmann Car Communication GmbH  
Stuttgarter Strasse 45-51  
72654 Neckartenzlingen, Germany  
Phone: +49 7127 140  
Website: www.te.com

KATHREIN Automotive GmbH  
Römerring 1  
31137 Hildesheim, Germany  
Phone: +498.031.184-0  
Website: www.kathrein.com

Molex CVS Hildesheim GmbH  
Daimlerring 31  
31135 Hildesheim, Germany  
Phone: +49 3377 3160  
Website: www.molex.com

## **Navigatie-antenne**

Hirschmann Car Communication GmbH  
Stuttgarter Strasse 45-51  
72654 Neckartenzlingen, Germany  
Phone: +49 7127 140  
Website: www.te.com

KATHREIN Automotive GmbH  
Römerring 1  
31137 Hildesheim, Germany  
Phone: +498.031.184-0  
Website: www.kathrein.com

## **Connectivity Box**

Molex CVS Dabendorf GmbH  
Märkische Strasse 72  
15806 Zossen OT Dabendorf, Germany  
Phone: +49 3377 3160  
Website: www.molex.com

Molex Technologies GmbH  
Mizarstraße 3, 12529 Schönefeld (Duitsland)  
Website: www.molex.com

Strona główna - BURY  
ul. Wojska Polskiego 4  
39-300 Mielec (Polen)  
info@bury.com  
+48 17 78846-00

## **Basis-infotainmentsysteem**

Panasonic Automotive Systems Czech  
U Panasonicu 266  
530 06, Pardubice, Czech Republic

## **Optioneel infotainmentsysteem**

LG Electronics Mława SP  
LG Electronics 7  
06 500, Mława

## **Radiografische afstandsbediening van de interieurvoorverwarming**

Digades GmbH Digitales Und Ana/Zittau  
Äußere Weberstr. 20  
02763 - Zittau, Deutschland  
Tlf: 0049 358357750

## **Instrumentenpaneel**

*FPK (digitaal)*  
Continental Automotive GmbH  
VDO-Strasse 1,  
64832 Babenhausen, Germany

Panasonic Automotive Systems Europe GmbH  
Robert Bosch Str. 27-29  
63225 Langen, Germany

Panasonic Automotive Systems Czech, s.r.o.  
U Panasonicu 266  
530 06, Pardubice, Czech Republic

## **Radarsensoren voorin**

*MRR voor Leon*  
Robert Bosch GmbH  
Markwiesenstrasse, 46  
72770 Reutlingen (Kusterdingen) Germany

*MRR voor Tarraco, Ateca, Ibiza, Arona*  
Automotive Distance Control Systems GmbH  
Peter-Dornier-Strasse, 10  
88131, Lindau, Germany

## **Radarsensoren achterin**

Hella GmbH & Co. KGaA  
Rixbecker Straße 75  
59552 Lippstadt (Germany)

## **Online Connectivity Unit**

LG ELECTRONICS INC.  
10, Magokjungang 10-ro,  
Gangseo-gu, Seoul, Republic of Korea

## Radioapparatuur, frequentieband, maximaal zendvermogen

Hieronder worden de radioapparaten<sup>1)</sup> opgesomd waarmee alle SEAT-modellen uitgerust kunnen zijn.

Frequentieband	Max. zendvermogen
<b>Sleutel met radiografische afstandsbediening (wagen)</b>	
433,05-434,78 MHz	10 mW (ERP)
433,05-434,79 MHz	10 mW
434,42 MHz	32 µW
<b>Radiografische afstandsbediening (interieurvoorverwarming)</b>	
868,7-869,2 MHz (869,0 MHz)	25 mW
<b>Zender-ontvanger (interieurvoorverwarming)</b>	
868,7-869,2 MHz (869,0 MHz)	23,5 mW
<b>Bluetooth®</b>	
2400-2483,5 MHz	10 dBm

Verbinding met de buitenantenne van de wagen	
GSM 900: 880-915 MHz	33 dBm
GSM 1800: 1710-1785 MHz	30 dBm
WCDMA FDD I: 1920-1980 MHz	21 dBm
WCDMA FDD III: 1710-1785 MHz	21 dBm
WCDMA FDD VIII: 880-915 MHz	21 dBm
LTE FDD1: 1920-1980 MHz	23 dBm
LTE FDD3: 1710-1785 MHz	23 dBm
LTE FDD7: 2500-2570 MHz	23 dBm
LTE FDD8: 880-915 MHz	23 dBm
LTE FDD20: 832-862 MHz	23 dBm
Band 78 TDD: 3300-3800 MHz	23 dBm

Hulpantenne voor Car2X	
5855-5925 MHz	2 W PIRE

Draadloos toegangspunt	
2400-2483,5 MHz	10 dBm

Keyless Access	
434,42 MHz	32 µW
125 kHz	89 dBµA/m <sup>a)</sup>

<sup>a)</sup> Van toepassing voor de markt: Oekraïne

Radarsensoren voor de hulpsystemen voorin	
76 GHz-77 GHz	30,49 dBm <sup>a)</sup> 34,9 dBm <sup>b)</sup>

<sup>a)</sup> Geldig voor: Leon

<sup>b)</sup> Geldig voor: Ateca, Ibiza, Arona

Radarsensoren voor de hulpsystemen achterin	
24050-24250 MHz	20 dBm

Functie van draadloos opladen	
110-120 kHz	10 W

Instrumentenpaneel	
125 kHz	40 dBµA/m

<sup>1)</sup> De inbedrijfstelling of goedkeuring voor gebruik van radiotechnologie kan in sommige Europese landen beperkt, niet mogelijk of enkel onder bepaalde voorwaarden mogelijk zijn.

Online Connectivity Unit	
EGSM900: 880-915 MHz	33 dBm
DCS1800: 1710-1785 MHz	31 dBm
UMTS FDD 1: 1920-1980 MHz	24 dBm
UMTS FDD 3: 1710-1785 MHz	24 dBm
UMTS FDD 8: 880-915 MHz	24 dBm
E-UTRA FDD 1: 1920-1980 MHz	23,5 dBm
E-UTRA FDD 3: 1710-1785 MHz	23,0 dBm
E-UTRA FDD 7: 2500-2570 MHz	23,5 dBm
E-UTRA FDD 8: 880-915 MHz	23,0 dBm
E-UTRA FDD 20: 832-862 MHz	23,5 dBm
E-UTRA FDD 28: 703-748 MHz	23,0 dBm

### Bijkomende informatie voor landen buiten de Europese Unie

#### Mexico

Uw wagen beschikt over diverse typen van radioapparatuur. De fabrikanten van deze apparaten verklaren dat ze voor zover wettelijk vereist voldoen aan de richtlijn RLVCOAR15-0008. De volledige tekst van de verklaring van overeenstemming kan worden geraadpleegd op het volgende internetadres:

[www.seat.mx/servicio/mi-seat/manuales-seat](http://www.seat.mx/servicio/mi-seat/manuales-seat)

Gecertificeerd: RLVHERS17-0286. Radar met kort bereik RS4 Hella KGaA Hueck & Co. IFT:RLVHERS17-0286. De werking van dit apparaat is onderhevig aan de volgende twee voorwaarden: (1) het is mogelijk dat dit apparaat of systeem geen schadelijke interferentie veroorzaakt en (2) dit apparaat of systeem moet elke vorm van interferentie accepteren, ook wanneer die kan leiden tot een ongewenste werking.

#### Verenigd Koninkrijk

Het volgende geldt voor importeurs in de markt van het Verenigd Koninkrijk:

Volkswagen Group United Kingdom Ltd.  
Yeomans Drive, Blakelands  
Milton Keynes, MK 14 5AN  
United Kingdom

#### Turkije

*Telsiz Ekipmanları Yönetmeliği (2014/53/AB)*

Aracınızda çeşitli telsiz ekipmanları bulunmaktadır.

Telsiz Ekipmanları Yönetmeliği (2014/53/AB) açısından Türkiye pazarı için radyo ekipmanı ithalatçısı (bu bilgi sadece resmi temsilcimiz olan Doğu Otomotiv Servis ve Ticaret A.Ş.'nin ithal ettiği ürünler için geçerlidir):

Doğu Otomotiv Servis ve Ticaret A.Ş.  
Şekerpınar Mahallesi, Anadolu Caddesi, No: 22  
ve 45  
41420 Çayırova/Kocaeli

#### Oekraïne

*Імпортер:*

ТОВ «Порше Україна»  
просп. Павла Тичини, 1В, офіс „В“, 4-й поверх  
02152 Київ, Україна.

*Імпортер:*

Porsche Ukraine LLC  
Pavla Tychnyyn ave. 1V, Office "B", 4th floor  
02152 Kyiv, Ukraine.

## Technische gegevens

### Aanwijzingen over de technische gegevens

#### Voornaamste wagenkenmerken

De waarden vermeld in de technische gegevens kunnen verschillen naargelang de optionele uitrusting of versie van het model, en in het geval van speciale voertuigen en uitrustingen voor bepaalde landen.

U moet altijd uitgaan van de gegevens in de officiële wagenpapieren.

#### De afkortingen die in dit hoofdstuk Technische gegevens gebruikt worden

kW	Kilowatt, aanduiding voor het motorvermogen.
kWh	Kilowattuur, capaciteit van de accu.
pk	Paardenkracht, (verouderde) aanduiding voor het motorvermogen.
omw/min	Omwentelingen per minuut van de motor (toerental).
Nm	Newtonmeter, eenheid voor het motorkoppel.

CZ	Cetan-Zahl (cetaangetal), maat voor de bepaling van de zelfontbranding van de dieselolie.
RON	Research Octane Number (octaangetal), maat voor de bepaling van de klopvastheid van benzine.

#### Chassisnummer (VIN)

U vindt het chassisnummer op de volgende plaatsen:

- In het infotainmentsysteem met de functietoets **Voertuig > Status > Service**.
- Vooraan, zichtbaar via het raampje linksonder op de voorruit.
- Op het typeplaatje van de wagen.
- Rechts in de motorruimte.

#### Typeplaatje

Het typeplaatje zit op de portierstijl aan de rechterzijde van de wagen. Wagens voor bepaalde landen hebben geen typeplaatje.

#### Prestaties

De waarden gelden enkel voor optimale omstandigheden van het wegdek en het weer.

De prestaties van de wagen zijn berekend zonder beperkende uitrusting, bijv. accessoires.

#### Brandstofverbruik

Het goedgekeurde brandstofverbruik is afgeleid uit metingen uitgevoerd door of onder toezicht van keuringsinstanties die zijn gecertificeerd door de EG conform de geldende voorschriften op elk moment (voor gedetailleerde informatie raadpleegt u het bureau verantwoordelijk voor publicaties van de Europese Unie op EUR-Lex: © Europese Unie, <http://eur-lex.europa.eu/>) en geldt voor de aangegeven wagenkenmerken.

Het brandstofverbruik en de CO<sub>2</sub>-uitstoot kunnen worden geraadpleegd in de documentatie die wordt overhandigd aan de koper van de wagen op het moment van aanschaf.

Het brandstofverbruik en de CO<sub>2</sub>-uitstoot hangen af van de uitrusting/accessoires van elk individueel voertuig alsook van de rijstijl, de wegomstandigheden, de verkeerssituatie, de omgevingscondities, de lading en het aantal passagiers.

#### Tankinhoud

Wagens met voorwielaandrijving en stijve as	45 l, waarvan ca. 7 l reserve
Wagens met voorwielaandrijving en multilink-as	50 l, waarvan ca. 7 l reserve
Wagens met vierwiel-aandrijving	55 l, waarvan ca. 8,5 l reserve
Wagens met plug-in hybride-aandrijving (PHEV)	40 l, waarvan ca. 8 l reserve

### Inhoud van de AdBlue-tank®

Ca. 12 [a]

Ca. 13 [a]

a) Het volume dat met het vulpistool is getankt is mogelijk lager. Bij extreme koude kan het getankte volume lager zijn. De waarden hangen af van de uitrusting.

### Hoogvoltaccu

#### Type en capaciteit

Plug-inhybride wagens (PHEV)	Li-ion 25,8 kWh 353 V
------------------------------	-----------------------

### Gewichten

De waarden van rijklaar gewicht vermeld gelden voor de wagen die klaar is om te rijden met bestuurder (75 kg), bedrijfsvloeistoffen en eventueel gereedschap en reservewiel. Het rijklaar gewicht neemt toe naarmate er meer optionele voorzieningen en accessoires worden geïnstalleerd. Daarmee neemt de mogelijke nuttige lading in dezelfde verhouding af.

### Lading op het dak

De maximaal toelaatbare dakbelading van uw wagen is 50 kg (Leon) en 75 kg (Leon Sportstourer).

### Aanhangwagengewichten

De maximaal toelaatbare kogeldruk bedraagt **80 kg**.

### WAARSCHUWING

**De vermelde waarden voor de toegestane maximumgewichten mogen niet overschreden worden. Het risico op ongeval en schade bestaat!**

## Motorgegevens

Benzinemotor	1.5 TSI Start-Stop PHEV	
	Leon	Leon Sportstourer
Vermogen van de TSI-motor in kW (pk) bij omw/min	110 (150)/5.500-6.000	
Vermogen van de elektrische motor in kW (pk) bij omw/min	85 (116)/2.600-6.500	
Vermogen van de TSI-motor + elektrische motor in kW (pk) bij omw/min	150 (204)/5.000-6.000	
Maximumkoppel van de TSI-motor (Nm bij omw/min)	250/1.500-4.000	
Maximumkoppel van de elektrische motor (Nm bij omw/min)	330/0-2.600	
Maximumkoppel van de TSI-motor + elektrische motor (Nm bij omw/min)	350/0-3.500	
Aantal cilinders / cilinderinhoud (cm <sup>3</sup> )	4/1.498	
Brandstof	Super 95 / Normaal 91 (met licht vermogensverlies) RON	
Versnellingsbak / tractie	DSG / voor	
Maximalsnelheid (km/u)	220 (V)	220 (V)
Acceleratie 0-100 km/u (s)	7,5	7,7
Toelaatbaar totaalgewicht (kg)	2.050	2.070



## Motorgegevens

Benzinemotoren	1.4 Start-Stop	1.5 Start-Stop		1.5 Start-Stop MHEV	
	Leon	Leon	Leon Sportstou- rer	Leon	Leon Sportstou- rer
Vermogen in kW (pk) bij omw/min	110 (150)/5.000-6.000	85 (116)/5.000-6.000		85 (116)/5.000-6.000	
Maximumkoppel (Nm bij omw/min)	250/1.500-3.500	220/1.500-3.000		220/1.500-3.000	
Aantal cilinders / cilinderinhoud (cm <sup>3</sup> )	4/1.395	4/1.498		4/1.498	
Brandstof	Super 95 / Normaal 91 (met licht vermogensverlies) RON				
Versnellingsbak / tractie	automatische versnel- lingsbak / voor	handgeschakeld / voor	handgeschakeld / voor	DSG / voor	DSG / voor
Maximalsnelheid (km/u)	214 (VI)	208 (V)	209 (V)	a)	a)
Acceleratie 0-100 km/u (s)	8,5	9,4	9,7	a)	a)
Toelaatbaar totaalgewicht (kg)	1.840	1.850	1.950	a)	a)

a) Gegevens niet beschikbaar bij redactiesluiting.

Benzinemotoren	1.5 Start-Stop		1.5 Start-Stop MHEV	
	Leon	Leon Sportstou- rer	Leon	Leon Sportstou- rer
Vermogen in kW (pk) bij omw/min	110 (150)/5.000-6.000		110 (150)/5.000-6.000	
Maximumkoppel (Nm bij omw/min)	250/1.500-3.500		250/1.500-3.500	
Aantal cilinders / cilinderinhoud (cm <sup>3</sup> )	4/1.498		4/1.498	
Brandstof	Super 95 / Normaal 91 (met licht vermogensverlies) RON			
Versnellingsbak / tractie	handgeschakeld / voor	handgeschakeld / voor	DSG / voor	DSG / voor
Maximalsnelheid (km/u)	217 (V)	218 (V)	217 (VI)	218 (VI)
Acceleratie 0-100 km/u (s)	8,7	9,0	8,5	8,8
Toelaatbaar totaalgewicht (kg)	1.860	1.950	1.890	1.980

## Technische gegevens

Dieselmotoren	2.0 TDI Start-Stop		2.0 TDI Start-Stop	
	Leon	Leon Sportstourer	Leon	Leon Sportstourer
Vermogen in kW (pk) bij omw/min	85 (116)/2.750-4.250		110 (150)/3.000-4.200	
Maximumkoppel (Nm bij omw/min)	300/1.600-2.500		360/1.600-2.750	
Aantal cilinders / cilinderinhoud (cm <sup>3</sup> )	4/1.968		4/1.968	
Brandstof	Diesel volgens norm EN 590, min. 51 CZ		Diesel volgens norm EN 590, min. 51 CZ	
Versnellingsbak / tractie	handgeschakeld / voor	handgeschakeld / voor	DSG / voor	DSG / voor
Maximalsnelheid (km/u)	200 (V)	200 (V)	215 (VI)	217 (VI)
Acceleratie 0-100 km/u (s)	10,2	10,6	8,5	8,8
Toelaatbaar totaalgewicht (kg)	1.940	2.020	1.970	2.070

## Afmetingen

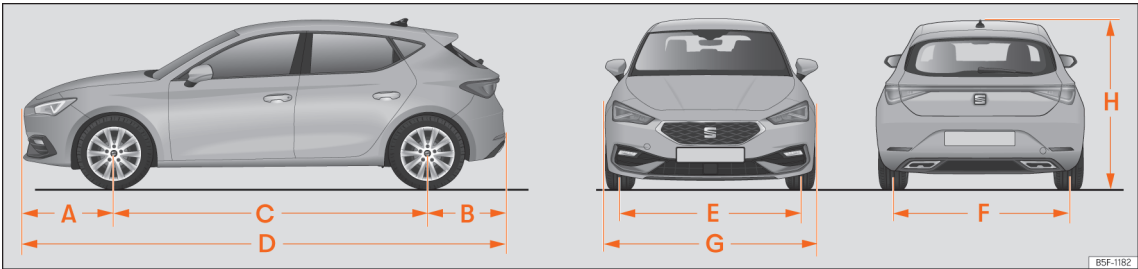

Afb. 256 Leon

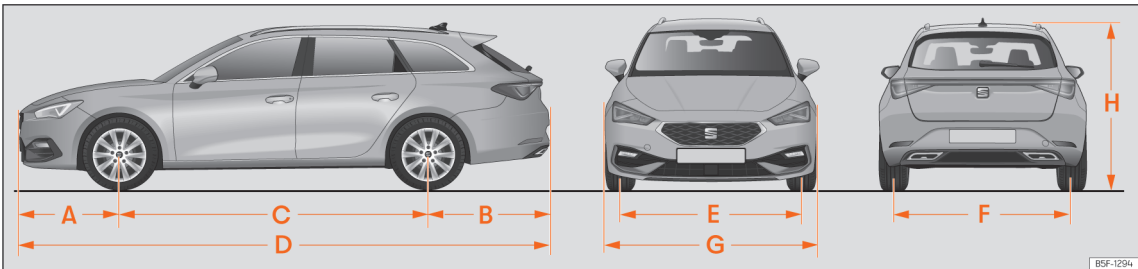

Afb. 257 Leon Sportstourer

## Technische gegevens

»» afb. 256 , »» afb. 257		Leon	Leon Sportstourer
A/B	Uitstekende delen vooraan/achteraan (mm)	888 / 794	888 / 1.068
C	Wielbasis (mm)	2.686	2.686
D	Lengte (mm)	4.368	4.642
E/F	Spoorbreedte <sup>a1</sup> vooraan/achteraan (mm)	1.550 / 1.520	1.550 / 1.520
G	Breedte (mm)	1.799	1.799
H	Hoogte bij leeggewicht (mm)	1.456	1.450
	Draaicirkel (m)	11,2	11,2

<sup>a1</sup> Dit gegeven varieert naargelang het velgtype. Waarden voor wielmaat 195/65 R15 ET43.

# Trefwoordenlijst

## Getallen en symbolen

4Drive .....	172
12 volt-accu .....	372
accu-zuurpeil .....	374
controlelampjes .....	376
energiebeheer .....	379
hulp bij het starten .....	348
laadniveau .....	379
los- en vastmaken .....	374
opladen .....	374
versnellingsbak .....	374
48 volt-accu .....	377
controlelampjes .....	378

## A

Aanbeveling om te pauzeren	
zie Aandachtsmonitor van de bestuurder .....	31
zie Slaperigheidsmonitor .....	28
Aanbevolen versnelling .....	168
Aandachtsmonitor van de bestuurder .....	31
grenzen van het systeem .....	32
instellingen .....	32
oplossing van problemen .....	33
waarschuwingsniveaus .....	32
Andrijfsysteem	
controlelampjes .....	182
Aanhaalmoment	
wielbouten .....	393
Aanhangwagen .....	325
aanhangwagengewichten .....	329
aanhangwagenstabilisator .....	331
aankoppelen .....	327

achterlichten .....	326, 327	snelheidswaarschuwing .....	24
alarmsysteem .....	327	standen van de keuzehendel .....	187
buitenspiegels .....	326	tijd en datum .....	27
de trekhaak elektrisch ontgrendelen .....	332	Travel Assist .....	226
disselkogeldruk .....	325, 329	verkeersborden .....	33
functiestoring .....	327	waarschuwings- en informatieberichten .....	26
inschakelen .....	327	ACC .....	212
koplampen afstellen .....	330	Accessoires .....	407
laden .....	329	Accu-zuur .....	374
Led-achterlichten .....	326, 327	Achtercamera .....	205
naderhand inbouwen van een trekhaak .....	335	Achterklep .....	116, 120
rijden met een aanhangwagen .....	330	Achterlichten	
sleepkabel .....	326, 327	een lamp vervangen .....	358
stopcontact .....	327	Achterradar .....	204
technische voorwaarden .....	326	Achterste mistlicht	
Aanhangwagengewichten		controlelampje .....	135
aanhangwagen beladen .....	329	Achteruitrijspiegels .....	146
Aanhangwagenstabilisator .....	331	buitenspiegels afstellen .....	148
Aanraakdelen .....	281	dimfunctie .....	147
Aanraakscherm .....	281	Achteruitrijhulp .....	251
Aantal zitplaatsen .....	48	Achteruitrijhulp (Rear View) .....	251
Aanwijzingen op het scherm		controlelijst .....	251
automatische afstandsregeling .....	213	gebruiksaanwijzingen .....	253
buitentemperatuur .....	24	in- en uitschakelen .....	252
controle bandenspanning .....	394	instellingen .....	253
Eco-assistent .....	211	schuin parkeren .....	253
geopende portieren, voor- en achterklep .....	24	vereisten .....	251, 253
instrumentenpaneel .....	23	verkeer in dwarsrichting .....	253
kilometerteller .....	24	weergave op het scherm .....	252
Noodremhulpstelsysteem (Front Assist) .....	220	Achteruitrijhulpstelsysteem .....	251
PreCrash-systeem .....	57	AdBlue®	
SEAT Drive Profile .....	194	informatie .....	341
semi-automatische besturing wagen bij medisch		inhoud .....	341
noodgeval (Emergency Assist) .....	231	laden .....	341
service-intervallen .....	27	minimale vulhoeveelheid .....	341
snelheidsbegrenzer .....	207		

specificatie .....	341	Android Auto™ .....		Automatische wasstraat .....	402
waarschuwings- en controlelampjes .....	343	bijzonderheden .....	275	de Auto Hold-functie uitschakelen .....	238
Afmetingen van de wagen .....	425	menu .....	275	Autosleutelset .....	101
Afstandsbediening (interieurvoorverwarming) .....	161, 162	verbinding beëindigen .....	275		
Airbags .....	57	verbinding tot stand brengen .....	275	<b>B</b>	
beschrijving .....	58	vereisten .....	275	Bagage opbergen .....	312
midden .....	62	Antiblokkeersysteem .....	197	aanhangwagen .....	325
uit- en inschakelen .....	61	Antivriesmiddel .....	362	aanhangwagen beladen .....	329
voor de knieën .....	65	Apple CarPlay .....		bevestigingsogen .....	319
voor het hoofd .....	64	bijzonderheden .....	274	dakdrager .....	322, 324
voarin .....	60	menu .....	274	dakdragersysteem .....	322
zijkant(en) .....	63	verbinding beëindigen .....	274	de bagage plaatsen .....	312
Airbagsysteem .....	57	verbinding tot stand brengen .....	274	de lading plaatsen .....	312
beschrijving .....	58	vereisten .....	274	luik voor het vervoer van lange voorwerpen ..	321
controlelampje .....	60	Applicaties (apps) .....	273	nettas .....	320
inschakeling .....	59	Auteursrechten .....	238	rijden met een aanhangwagen .....	330
voorairbag buiten werking stellen .....	61	Auto Hold .....	238	tashaken .....	321
voorairbags .....	60	Auto Hold-functie .....	238	Bagagenet	
werking .....	59	Auto Lock (centrale vergrendeling) .....	107	bagageruimte .....	320
Airconditioning .....	151	Auto Unlock .....	107	Bagageruimte .....	116, 312
bedieningselementen achterin .....	155	Automatische afstandsregeling .....	212	bagageruimteverlichting .....	142
knoppen .....	153	aanwijzingen op het scherm .....	213	bijzonderheden van de elektrische achterklep ..	118
koelolie .....	411	bedienen .....	213	elektrisch openen en sluiten .....	117
luchtcirculatie .....	155	Beperkingen van het systeem .....	216	hoedenplank opbergen .....	314
oplossing van problemen .....	160	controle- en waarschuwinglampjes .....	217	hoedenplank uit- en inbouwen .....	313
stationaire ventilatie .....	160	functiestoring .....	217	nettas .....	320
temperatuur instellen .....	155	speciale rijtsituaties .....	215	noodontgrendeling .....	120
vloeistoffen in de wagen .....	411	Automatische rijlichtregeling .....	135	oprolbare plank .....	314
voorklimatiseren .....	165	Automatische versnellingsbak		plank opbergen .....	315
Akoestische waarschuwingssignalen		bergafdaalhelp .....	193	scheidingsnet .....	317, 318
waarschuwings- en controlelampjes .....	13	controlelampje .....	187	sensorgestuurd openen en sluiten (Easy Open)	
Alarmlichten .....	75	programma van launch-control .....	190	uitbreiden .....	119
Alarmsysteem .....	111	rijtips .....	189	verstelbare bodem van de bagageruimte ..	316
aanhangwagen .....	327	standen van de keuzehendel .....	187	Balans van de wielen .....	383
interieurbewaking en afsleepalarm .....	112	stuur met peddels .....	188		
		tiptronic .....	188		

## Trefwoordenlijst

Banden .....	381	Bestuurdershulpsysteem (Travel Assist)		Buitenspiegels	
accessoires .....	382	zie Travel Assist .....	225	instellingen .....	148
bandenspanning .....	383	Bevestigingsogen .....	319	rijden met een aanhangwagen .....	326
doorgedrongen vreemde voorwerpen .....	381	Bewijs van eigendom .....	268	uitklappen .....	148
draairichtinggebonden .....	381, 393	Bijrijdersportier noodvergrendelen .....	115	verwarmd .....	148
levensduur .....	383	Bijzonderheden		Buitenverlichting	
nieuwe banden .....	382	Android Auto™ .....	275	een lamp vervangen .....	358
stijtagemerkttekens .....	385	Apple CarPlay .....	274		
sneeuwkettingen .....	387	hogedrukreinigers .....	332		
snelheidssymbool .....	382	rijden met een aanhangwagen .....	330		
verwisselen .....	388	slepen .....	350		
winter .....	386	starten door slepen .....	350		
Bandenafdichting .....	395	Binnenspiegel			
Bandenafdichtset .....	395	dimfunctie .....	147		
controle na 10 minuten .....	398	Biodiesel .....	340		
de band afdichten .....	397	Bochtenverlichting .....	136		
de band oppompen .....	397	Bodem van de bagageruimte .....	316		
onderdelen .....	397	Brand .....	76		
Bandenprofiel .....	385	Brandstof			
Bandenspanning .....	383	benzine .....	339		
Bandenspanningscontrolesysteem .....	395	besparing .....	169		
Bandenspanningscontrolesystemen		brandstofmeter .....	21		
bandenspanningsindicator .....	394	diesel .....	340		
Batterij .....	103	ethanol .....	340		
Bedieningselementen aan het stuurwiel .....	126	identificatie .....	339		
Bekerhouders		tanken .....	338		
flessenhouder .....	258	Brandstof besparen			
in de middenarmsteun achterin .....	258	inertiestand .....	191		
voorin .....	258	Brandstofmeter .....	21		
Benzine		controlelampje .....	21		
additieven .....	339	Brandstofverbruik			
roetfilter .....	343	uitschakeling door inertie .....	169		
tanken .....	339	waarom verhoogt het verbruik? .....	345		
Bergafdaalhelp .....	193	Buitenantenne .....	408		
Bescherming tegen de zon .....	150				

## C

Camera	
schoonmaken .....	34
Centrale vergrendeling .....	107
alarmsysteem .....	111
automatisch vergrendelen door onbedoeld	
openen .....	107
Keyless Access-systeem .....	104
knop voor centrale vergrendeling .....	109
noodvergrendeling .....	115
sleutel met afstandsbediening .....	109
Cetaangetal (dieselbrandstof) .....	340
Comfortfunctie van de knipperlichten .....	137
Comfortopener	
glazen dak .....	124
Comfortsluiten	
glazen dak .....	124
Coming Home .....	140
Connectiviteit	
WLAN-toegangspunt .....	271
Controle- en waarschuwingslampjes	
aandrijfsysteem .....	182
ACC .....	217
accu van 12 volt .....	376
AdBlue® .....	343
afstandsbediening (interieurvoorverwarming)	
.....	161, 162
airbags .....	61

airbagsysteem .....	60	Controlelijsten		De wagen slepen	
Antiblokkeersysteem ABS .....	200	achteruitrijhulp (Rear View) .....	251	bijzonderheden .....	350
ASR .....	200	vereisten voor Android Auto™ .....	275	noodslepen .....	352
automatische afstandsregeling .....	213	vereisten voor Apple CarPlay .....	274	sleepkabel .....	350
automatische versnellingsbak .....	187	Cruisecontrol .....	205	sleepoog achteraan .....	354
bandenspanningscontrolesysteem .....	395	<b>D</b>		sleepoog vooraan .....	353
brandstofreserve .....	21	Dagteller .....	27	sleepstang .....	350
elektrische modus .....	182	Dakdrager .....	322	verbod om te slepen .....	352
elektromechanische besturing .....	193	Dakdragersysteem .....	322	voorafgaande stappen .....	352
emissiecontrole .....	345	de dwarsdragers bevestigen .....	323	De wagen wassen	
ESC .....	200	Dakkoffer .....	322	bijzonderheden .....	119
ESC in Sport-modus .....	199	Dashboordkastje .....	257	binnenkant reinigen .....	404
ESC uitgeschakeld .....	199	Dataoverdracht .....	265	buitenkant reinigen .....	403
hoogvoltaccu .....	89	De batterij vervangen		hogedrukreinigers .....	402
hoogvoltsysteem .....	89	van de autosleutel .....	103	speciale zorg .....	405
klimatisering .....	160	De hoogvoltaccu opladen		Dichtschuiven .....	107
Lane Assist .....	224, 225	geprogrammeerd laden .....	96	achterklep .....	117
lichten .....	135	laadcontactdoos (AC) .....	86	glazen dak .....	123
motorkoelvloeistof .....	22	laadcontactdoos (DC) .....	87	motorkap .....	361
motorolie .....	372	laadfuncties .....	84	ruiten .....	120
motorregeling .....	345	laadgrenzen .....	95	Diensten van SEAT CONNECT uitschakelen ..	269
parkeerrem .....	238	laadkabel .....	98	Diepte van het bandenprofiel .....	385
rem intrappen .....	212	laadlocaties .....	96	Diesel	
remsysteem .....	197	laadprocesindicatie .....	88	tanken .....	340
rijstroomwisselassistent (Side Assist) .....	233	noodontgrendeling .....	91	Display van het instrumentenpaneel .....	18, 23
roetfilter .....	343, 345	oplossing van problemen .....	89	Hybride wagens .....	19
snelheidsbegrenzer .....	208	De lichten inschakelen .....	135	Disselkogeldruk van de aanhangwagen .....	325
snelheidsregelsysteem .....	207	De lichten uitschakelen .....	135	aanhangwagen beladen .....	329
snelheidsregelsysteem (SRS) .....	205	De motor starten door slepen .....	352	Doorgebrande lampen	
Start-Stop .....	183	bijzonderheden .....	350	een lamp vervangen .....	358
stuurkolom .....	193	De tank vullen .....	338	Downloaden	
tanken .....	21, 338	De wagen heffen .....	391	draadloze updates .....	264
trekhaak .....	332	De wagen omhoog brengen .....	391	Draadloze updates .....	263
veiligheidsgordel .....	51	De wagen opkrikken .....	391	downloaden .....	264
Controlelampjes				software installeren .....	264
overzicht .....	13			vereisten .....	264



Draairichting		Event Data Recorder .....	410	parkeerrem .....	236
banden .....	393	Exit Warning .....	255	remmen .....	196
DSG .....	187	Externe audiobronnen		Geluidssignaal	
Dynamische lichtbundelhoogteverstelling ....	140	weergavevolume aanpassen .....	285	lichten .....	136
<b>E</b>				veiligheids gordel niet vastgegespt .....	51
e-Call .....	79	<b>F</b>		Gemiddeld verbruik .....	18
E10		Fietsendrager		Gevarendriehoek .....	75
zie Ethanol (brandstof) .....	340	inbouwen in de zwenkbare trekhaak .....	333	Gewichten .....	420
Easy Open		maximumbelasting .....	333	Glazen dak .....	123
bijzonderheden .....	119	Frequentiebanden .....	291	comfortopenen en -sluiten .....	124
Eco-assistent .....	211	Frontale aanrijdingen en natuurkundige wetten	51	functiestoring .....	123
Een lamp vervangen .....	358	Full Link .....	272	rolgordijn .....	125
Een wiel verwisselen .....	388	applicaties .....	273	sluitkrachtbegrenzing .....	124
afsluitende werkzaamheden .....	393	instellingen .....	274	Goedgekeurde vervangingsonderdelen .....	401
de wagen opkrikken .....	391	symbolen .....	274	Gordel spannen .....	54
wielbouten .....	390	Full-led koplampen .....	358	Gordelspanners .....	54
Elektrische apparaten .....	259	Functie noodremmen .....	75	Gordelkrachtbegrenzer .....	54
Elektrische modus .....	180	Functie van bergafdaalhelp .....	193	controlelampje .....	60
controlelampjes .....	182	Functiestoring		Grootlichtassistent .....	138
Elektrische ruitbediening .....	120	glazen dak .....	123	Grootlichthendel .....	137
Elektronisch sperddifferentieel .....	197	koppeling .....	192		
Elektronische parkeerrem .....	236	PreCrash-systeem .....	57	<b>H</b>	
controlelampjes .....	238	trekhaak .....	327	Haken .....	259
Elektronische stabiliseringscontrole (ESC) ....	197	Functiestoringen		Handelsmerken .....	285
Emergency Assist		automatische afstandsregeling .....	217	Herinnering volgende inspectiebeurt .....	28
zie Semi-automatische besturing wagen bij				Hoedenplank	
medisch noodgeval (Emergency Assist) ....	230	<b>G</b>		opbergen .....	315
Emissiecontrolesysteem		Garantie .....	410	Hoofdsteunen .....	130
controlelampje .....	345	Geheugenfunctie .....	133	uitbouwen .....	132
Energiebeheer .....	379	Geldige documentatie .....	277	verstellen .....	131
ESC		Geluid van de wagen .....	182	Hoogvoltaccu	
elektronische stabiliseringscontrole .....	197	Geluiden		algemene instellingen .....	95
in- en uitschakelen .....	199	banden .....	381	laadgrenzen .....	95
Sport-modus .....	199	interieurvoorverwarming .....	164	laadinstellingen in de infotainment .....	92
Ethanol (brandstof) .....	340			laadlocaties .....	96
				veiligheidsaanwijzingen .....	81

verzorging .....	83	Hybrideaandrijving .....	284	personaliseren .....	284
waarschuwingsofschriften .....	82	accupeilmeter .....	21	Radiofunctie .....	290
Hulp bij het achteruit parkeren .....	244	elektrische modus .....	180	schoonmaken .....	285
Hulp bij het starten .....	348	geluid van de wagen .....	182	technische gegevens .....	286
Hulpsystemen		het aandrijfsysteem inschakelen .....	178	telefooninterface .....	305
aandachtsmonitor van de bestuurder .....	31	hybride modus .....	180	toegang tot internet .....	272
achtercamera .....	205	weergave van de systeemprestaties .....	23	tutorial .....	38
achterradar .....	204	werkingsmodi .....	180	uitrolmenu .....	284
algemene aanwijzingen .....	201			veiligheidsaanwijzingen .....	277
Auto Hold-functie .....	238			vertrekmenu .....	45
automatische afstandsregeling .....	212			voor het eerste gebruik .....	277
bandenspanningsindicator .....	394			WLAN .....	271
bestuurdershulpsysteem (Travel Assist) .....	225	I		Infotainmentsysteem	
controle bandenspanning .....	395	i-Size .....	69	zie Infotainment .....	38
grenzen van het systeem .....	201	Identificatie van de brandstoffen .....	339	Inparkeersysteem .....	245
hulp bij het achteruit parkeren .....	244	Indicatie van de versnellingen .....	168	beschrijving .....	247
inschakelen .....	202	Indicator van de ritgegevens .....	25	recht parkeren .....	249
noodremmen (Front Assist) .....	219	Inertiestand .....	191	schuin parkeren .....	249
parkeerhulp Plus .....	241	Info-oproep .....	76	uitparkeren (enkel rechte parkeerplaatsen) .....	250
PreCrash-systeem .....	56	Informatie over de wagen .....	44	voortijdig beëindigen .....	247
rijstrookwisselassistent (Side Assist) .....	232	Infotainment .....	277	voorwaarden om te parkeren .....	249
semi-automatische besturing wagen bij medisch		Android Auto™ .....	275	Inrijden	
noodgeval (Emergency Assist) .....	230	Apple CarPlay .....	274	nieuwe banden .....	381
slaperigheidsmonitor .....	28	bedienen .....	283	nieuwe motor .....	171
snelheidsbegrenzer .....	207	een WLAN-verbinding delen .....	271	nieuwe remblokken .....	196
snelheidsbegrenzer met vooruitziende regeling		functies uitvoeren .....	283	Inschakeling van SEAT CONNECT .....	267
.....	209	functietoetsen .....	40	Inspectie .....	368, 399
snelheidsregelsysteem .....	205	gepersonaliseerde menu's .....	284	Inspectiebeurt .....	368
systeem van verkeerstekherkenning .....	33	help .....	38	Instellen	
uitschakelen .....	202	hulpsystemen en instellingen van de wagen .....	42	hoofdsteunen .....	131
ultrasoosensoren .....	205	in- en uitschakelen .....	283	lichten .....	140
veiligheidsaanwijzingen .....	201	informatie over de wagen .....	44	stoel met geheugenfunctie .....	133
voorcamera .....	203	initiële configuratie .....	41	stoelen .....	47
voorradar .....	202	instellingen van het systeem .....	284	tijd en datum .....	27
voorspellende snelheidsregeling .....	217	klankinstellingen .....	284	voorstoelen .....	128
		Mediafunctie .....	294		
		menu's aanpassen .....	284		
		navigatie .....	297		
		overzicht en bedieningselementen .....	281		

Instrumentenpaneel .....	16	oplossing van problemen .....	106	Lakwerk van de wagen	
aanwijzingen op het scherm .....	23	Press & Drive .....	174	verzorging .....	403
digitaal [SEAT Digital Cockpit] .....	18	Kilometerteller .....	18	Lane Assist .....	223
gebruiken met multifunctiestuurwiel .....	38	totaal .....	24	controle- en waarschuwingslampjes .....	224
service-intervalindicatie .....	27	Kinderslot		controlelampjes .....	225
symbolen .....	13	elektrische ruitbediening .....	120	Launch-control (automatische versnellingsbak)	
tijd en datum .....	27	Kinderzitjes		.....	190
waarschuings- en controlelampjes .....	13	bevestiging met de veiligheidsgordel .....	73	Leaving Home .....	140
waarschuings- en informatieberichten .....	26	bevestigingssystemen .....	69	Lendensteun .....	128
Interieurbewaking en afsleepalarm		i-Size .....	69	Licenties .....	285
inschakeling .....	112	indeling in klassen .....	66	Lichtbundelhoogteverstelling .....	140
Interieurluchtfilter .....	151	ISOFIX .....	69	Lichten	
Interieurvoorverwarming		Top Tether-systeem .....	72	AUTO .....	135
bijzonderheden .....	164	veiligheidsaanwijzingen .....	67	bedieningspaneel .....	135
gebruiksaanwijzingen .....	164	Klankinstellingen .....	284	binnenverlichting .....	142
inschakelen .....	162, 164	Klokken		bochtenverlichting .....	136
programmeren .....	164	juist zetten .....	27	coming home .....	140
radiografische afstandsbediening .....	161, 162	Knipperlichthendel .....	137	controle- en waarschuwingslampjes .....	135
stroomverbruikers .....	164	Knoppen voor de ruiten .....	120	dagrijverlichting .....	136
uitschakelen .....	162	Koeling .....	151	dimlicht .....	135
ISOFIX .....	69	Koelsysteem		een lamp vervangen .....	358
ISOFIX-systeem .....	69	koelvloeistof bijvullen .....	364	geluidssignalen .....	136
		koelvloeistof controleren .....	364	grootlicht .....	135
<b>J</b>		Koplampen		grootlichtassistent .....	138
Juiste zithouding .....	47	een lamp vervangen .....	358	grootlichthendel .....	137
bestuurder .....	47	reizen naar het buitenland .....	141	in- en uitschakelen .....	135
bijrijder .....	48	Koppeling (controlelampje) .....	192	instrumentenverlichting .....	141
		Krik .....	346	knipperlichthendel .....	137
		steunpunten .....	391	leaving home .....	140
<b>K</b>				leeslampjes .....	142
Katalysator .....	343	<b>L</b>		licht voor slecht weer .....	135
Keuzehendel (automatische versnellingsbak)		Laadcontactdoos .....	86, 87	lichtbundelhoogteverstelling .....	140
standen .....	187	Laadkabel		sfeerlicht .....	143
Keyless Access		voor laadstations (AC) .....	98	stadslicht .....	135
de wagen ontgrendelen en vergrendelen ...	104	voor stopcontacten .....	99	verlichting van de knoppen .....	141
motor in werking stellen .....	175	Laadkabel van de hoogvoltaccu .....	97	Light Assist .....	138

Luchtcirculatie .....	155
Luik voor het vervoer van lange voorwerpen ..	321

**M**

Make-upspiegel .....	150
Matten .....	168
Mediafunctie .....	294
symbolen .....	295
uitrusting .....	295
Menu Service .....	
chassisnummer .....	27
service-intervalindicatie .....	27
Microvezel: schoonmaken .....	404
Middenarmsteunen .....	134
Milieu .....	
milieubewust rijden .....	169
milieuvriendelijkheid .....	412
recycling van elektrische apparaten .....	413
tanken .....	337
Milieu-aspect .....	
tanken .....	337
MirrorLink® .....	
instellingen .....	274
Mobiele telefoons .....	408
Mobiliteitsservice .....	401
Motor .....	
geluiden .....	175
inrijden .....	171
start-stopsysteem .....	183
starten (aanwijzing voor de bestuurder met mechanisch contact) .....	178
Motor en contact .....	
motor afzetten .....	176
motor in werking stellen .....	175
motor in werking stellen met Press & Drive ..	175
motor voorverwarmen .....	175
noodstart .....	177
Motor voorverwarmen .....	175
Motorgegevens .....	422
Motorkap .....	
openen en sluiten .....	361
Motorkoelvloeistof .....	362
niveau controleren .....	364
specificaties .....	362
tank (hybride voertuigen) .....	364
temperatuurmeter .....	22
waarschuwingslampje .....	22
Motorolie .....	
bijvullen .....	370
inspectiebeurt .....	368
oliepeil controleren .....	370
onderhoudsintervallen .....	368
peilstok .....	370
specificaties .....	368
verbruik .....	370
verwisselen .....	368, 371
Motoroliedruk .....	
controlelampje .....	372
Motorregeling .....	343
controlelampje .....	345
Motorruimte .....	
accu .....	372
motorolie .....	370
openen en sluiten .....	361
veiligheidsaanwijzingen .....	359
Multimedia .....	276, 290
afspelen .....	295
bron selecteren .....	295
favorieten .....	295

**N**

Naderhand inbouwen .....	
trekhaak .....	335
Navigatie .....	297, 300
beperkingen .....	298
contactgegevens gebruiken .....	302
de navigatiekaart hanteren .....	298
de navigatiekaart vergroten .....	298
de navigatiekaart verkleinen .....	298
een adres invoeren voor een routegeleiding .....	300
favoriete reisdoelen .....	301
functie: ingave reisdoel .....	300
functies .....	298
gebruikspatroon leren .....	303
laatste reisdoelen .....	301
navigatiegegevens updaten .....	300
navigatiemeldingen .....	297
opgeslagen gegevens .....	298
opgeslagen reisdoelen .....	301
reisdoelen opslaan .....	301
route bewerken .....	302
routeplan .....	302
suggesties .....	301
symbolen .....	298
verkeersberichten .....	302
Nettas .....	
bagageruimte .....	320
Noodbediening .....	
bijrijdersportier .....	115
Noodgevallen .....	76
alarmlichten .....	75
bandenafdichtset .....	395
de accu vervangen .....	374
een doorgebrande zekering vervangen .....	356
een wiel verwisselen .....	388



PreCrash-systeem .....	56	Remassistent .....	197	lichtsein .....	233
aanwijzingen op het scherm .....	57	Remmen .....	196	rijsituaties .....	234
afstandscontrolesysteem Front Assist .....	56	elektronische parkeerrem .....	236	rijstrookwisseling Plus .....	233
functiestoring .....	57	nieuwe remblokken .....	196	werking .....	232
rijprofiel selecteren .....	56	remassistent .....	197	Risico's als de veiligheidsgordels niet omgedaan worden .....	51
Press & Drive		rembekrachtiger .....	196	Roetfilter .....	343
motor in werking stellen .....	175	remvloeistof .....	366	Rolgordijn van het glazen dak .....	125
startknop .....	174	Remsysteem		Rugleuning achterin	
Privé-noodoproepservice .....	76	waarschuwingslampje .....	197	neerklappen .....	129
Privésfeer .....	270	Remvloeistof .....	366	terugklappen .....	129
instellingen .....	270	Reparatie van banden .....	395	Ruiten .....	120
Producten voor verzorging van de wagen ....	402	Reparatieset voor banden .....	395	automatisch omhoog/omlaag .....	121
		Reparatiewerkzaamheden .....	407	automatische werking .....	121
		Reserveonderdelen .....	407	sluitkrachtbegrenzing .....	122
<b>R</b>		Rijden		Ruitensproeier .....	144, 367
Radarsensor .....	202	beladen wagen .....	170	Ruitensproeiervloeistof	
Radio .....	290	met aanhangwagen .....	330	bijvullen .....	367
frequentiebanden .....	291	met open bagageruimte .....	170	controleren .....	367
symbolen .....	291	reizen naar het buitenland .....	141, 173	vulhoeveelheden .....	367
TP (verkeersinformatie) .....	292	veilig .....	46	Ruitenwisser achter .....	144
type ontvangst .....	291	waden door ondergelopen wegdelen .....	171	Ruitenwisser voor	
uitrusting .....	291	zuinig .....	169	bijzonderheden .....	144
voorkeuzetoetsen .....	291	Rijden met aanhangwagen		functies .....	145
zender instellen .....	291	zie Aanhangwagen .....	325	het wisserblad omhoog zetten .....	346
Radiofunctie .....	290	Rijden met beladen wagen .....	170	het wisserblad omlaag brengen .....	346
Rear Cross Traffic Alert (RCTA) .....	254	Rijden met open bagageruimte .....	170	ruitenswisserhendel .....	144
Rear view camera .....	251	Rijgegevens .....	25	sensor voor regen- en lichterkenning .....	145
Regensensor		Rijprofiel .....	195	servicestand .....	346
de werking controleren .....	146	Rijprofielen (SEAT Drive Profile) .....	194	Ruitenwisserbladen vervangen .....	346
Reiniging		een profiel selecteren .....	195	Ruitenwisserbladen voor en achter	
binnenzijde van de wagen .....	404	zie Selectie van het rijprofiel .....	194	schoonmaken .....	347, 403
buitenzijde van de wagen .....	403	Rijstand .....	195	servicestand .....	346
de wagen wassen .....	402	Rijstrookbehoudassistent (Lane Assist) .....	223	versnellingsbak .....	347
hogedrukreinigers .....	402	Rijstrookwisselassistent (Side Assist) .....			
speciale zorg .....	405	beperkingen van het systeem .....	232		
Reizen naar het buitenland .....	173	controlelampje .....	233		
koplampen .....	141				

<b>S</b>			
Safe	110, 177	servicebewijs	399
Safe-vergrendeling	110	servicewerkzaamheden	399
oplossing van problemen	111	Service Mobility	401
Schakelbak	186	Service-intervalindicatie	27
Schakelen		Set van wagen gereedschapset	346
schakelbak	186	Sfeerverlichting	143
Scheidingsnet	317, 318	Slaperigheidsmonitor	28
Scherm		grenzen van het systeem	29
schoonmaken	285	instellingen	29
Scherm van radio: schoonmaken	404	oplossing van problemen	30
Schuifladen	258	waarschuwingsniveaus	30
SEAT Assistent	287	Sleepkabel	326, 327
activatiewoord	288	Sleutel met afstandsbediening	
beëindigen	289	ontgrendelen en vergrendelen	109
starten	289	Sleutels	
SEAT CONNECT	265	aanwijzingen voor de bestuurder (mechanisch contact)	178
inschakeling	267	afstandsbediening	101
storingen	269	autosleutel	101
uitschakelen	269	baard uittrekken	102
wettelijke bepalingen	268	de batterij vervangen	103
SEAT Digital Cockpit	18	ontgrendelen en vergrendelen	109, 114
SEAT Drive Profile	194	synchroniseren	103
SEAT Ident	268	vervangende sleutel	101
Selectie van het rijprofiel		Sleutels bij laten maken	101
eigenschappen	194	Sleutelschakelaar	61
Selective Catalytic Reduction	341	Slijtage van de banden	385
Semi-automatische besturing wagen bij medisch noodgeval (Emergency Assist)	230	Sluiten	107
aanwijzingen op het scherm	231	achterklep	117
Sensor voor regen- en lichtherkenning	145	glazen dak	123
Service		ruit	120
digitaal onderhoudsschema	399	Sluitkrachtbegrenzing	
gebruiksomstandigheden	400	glazen dak	124
inspectie	399	ruit	122
omvang van een servicebeurt	401	Sneeuwkettingen	387
		Snelheidsbegrenzer	207
		aanwijzing op het scherm	207
		bedienen	208
		controlelampjes	208
		Snelheidsbegrenzer met vooruitziende regeling	
		oplossing van problemen	210
		Snelheidsregelsysteem	205
		bedienen	206
		controlelampjes	207
		Snelheidssymbool	382
		Software installeren	
		draadloze updates	264
		Spraakbediening	
		Android Auto™	275
		Siri™ (Apple CarPlay™)	274
		Start-Stop	183
		Start-stopsysteem	
		aanwijzingen voor de bestuurder	186
		controlelampjes	183
		de motor gaat niet uit	183
		de motor start vanzelf	183
		handmatig uit- en inschakelen	185
		motor starten en afzetten	183
		werking	183
		Starthulp	348
		beschrijving	348
		startkabels	348
		Startkabels	348
		Startknop	174
		Stationaire ventilatie	160
		Stoelen	128
		aantal zitplaatsen	48
		armsteun	134
		de hoofdsteunen instellen	131
		de hoofdsteunen plaatsen	132

de hoofddeuren verwijderen .....	132
elektrisch verstellen .....	129
geheugenfunctie .....	133
handmatige instelling .....	128
juiste posities .....	48
rugleuning achterin .....	129
verwarming .....	157
Stoelverwarming .....	157
Stoffen: schoonmaken .....	404
Stopcontacten .....	259
aanhangwagen .....	327
Storing van de motor controlelampje .....	345
Stuur	
controlelampje .....	193
elektromechanische besturing .....	193
tegenstuurhulp .....	193
Stuurwiel	
knoppen .....	126
peddels (automatische versnellingsbak) ...	188
verstellen .....	127
verwarming .....	159
Stuurwielverwarming .....	159
Symbolen	
zie Waarschuwing- en controlelampjes .....	13
Systeem van verkeerstekenherkenning .....	33
beperkte werking .....	34
instellingen .....	35
oplossing van problemen .....	36
schade aan de voorruit .....	34
waarschuwingsniveaus .....	36
weergave op het scherm .....	33
werking .....	33
Systeeminstellingen .....	284

**T**

Tanken	
brandstofmeter .....	21
controlelampje .....	21
tankklep openen .....	338
veiligheidsaanwijzingen .....	337
Tankklep	
openen en sluiten .....	338
Tashaken .....	259, 321
Technische gegevens	
afmetingen van de wagen .....	425
disselkogeldruk van de aanhangwagen ...	325
gewichten .....	420
motorgegevens .....	422
Technische wijzigingen .....	408
Tegenstuurhulp .....	193
Telefoon	
bellen .....	308
berichten verzenden .....	309
contacten .....	309
een mobiele telefoon koppelen .....	307
favorieten .....	309
inschakelen .....	307
snelkeuzetoetsen .....	309
telefoonboek .....	309
uitschakelen .....	306
Telefooninterface .....	305
plaatsen met explosiegevaar .....	306
symbolen .....	305
uitrusting .....	305
Temperatuurmeter	
buiten .....	24
van de motorkoelvoelstof .....	22
Tijd	
verstellen .....	27
Tiptronic (automatische versnellingsbak) .....	188

Toerenteller .....	18, 20
Top Tether .....	72
Top Tether-systeem .....	72
TP (verkeersinformatie) .....	292
Tractiecontrole .....	197
Travel Assist .....	225
aanwijzingen op het scherm .....	226
in- en uitschakelen .....	227
ondersteunde rijstrookwissel .....	228
problemen en oplossingen .....	229
Trekhaak	
controlelampje .....	332
een fietsendrager monteren .....	333
elektrisch ontgrendelen .....	332
functiestoring .....	327
naderhand inbouwen .....	335
trekhaak met elektrische ontgrendeling ...	332
Typeplaatje .....	420

**U**

Uitlaatgasreinigingssysteem	
AdBlue® .....	341
katalysator .....	343
roetfilter .....	343
Uitlaatgassen .....	343
Uitparkeerassistent (Rear Cross Traffic Alert) .	254
Uitparkeren	
met het inparkeersysteem .....	250
Uitschakelen	
telefoon .....	306
Uitstapassistent (Exit Warning) .....	255
Ultrasoonsensoren .....	205
USB .....	276
USB-ingang .....	276



**V**

Veilig rijden .....	46
Veiligheid	
kinderzitjes .....	65
veilig rijden .....	46
veiligheid van kinderen .....	65
Veiligheidsaanwijzingen .....	277
centrale airbag .....	62
gebruik van de veiligheidsgordels .....	50
gebruik van kindersitjes .....	67
gordelspanners .....	55
hoofdairbags .....	64
zij-airbags .....	63
Veiligheidsgordels	
afstellen .....	52
beschermende werking .....	49
controlelampje .....	51
doel .....	57
niet vastgegespt .....	51
onderhoud en verwijdering van de gordelspanners .....	55
oprolautomaat, gordelspanner en gordelkrachtbegrenzer .....	54
veiligheidsaanwijzingen .....	50
verloop van de gordels .....	53
Veiligheidsgordels losgespen .....	52
Veiligheidsvoorzieningen .....	46
Ventilatie .....	151
Vereisten voor Apple CarPlay .....	274
Vergrendelen en ontgrendelen .....	104
in de slotcilinder .....	114
met de knop van de centrale vergrendeling .....	109
Verkeersborden	
weergave op het scherm .....	33
Verkeersinformatie .....	302
zie TP (verkeersinformatie) .....	292
Verkoop van de wagen .....	268
Verlichting van het instrumentenpaneel .....	141
Verloop van de gordels .....	53
Verstelbare bodem van de bagageruimte .....	316
Vervanging van onderdelen .....	407
Vervoer van kinderen .....	65
Verwarming .....	151
Verwijdering	
gordelspanners .....	55
Verzorging van de wagen	
servicestand van de ruitenwisserbladen .....	346
Verzorging van het voertuig .....	402
Vierwielaandrijving .....	172
Volume	
vastleggen in externe audiobronnen .....	285
Voorairbag buiten werking stellen .....	61
Voorairbag van de bijrijder	
controlelampje .....	60
Voorcamera .....	203
Voordat u begint te rijden .....	46
Voorklep .....	359
Voorklimatiseren .....	165
inschakelen .....	165, 166
programmeren .....	166
uitschakelen .....	165
Voorruimte	
koelvloeistof .....	362, 364
remvloeistof .....	366
reservoir ruitensproeiervloeistof .....	367
Voorspellende snelheidsregeling .....	217
beperkingen .....	218
inschakeling .....	218
oplossing van problemen .....	219
rijden .....	218

Vulcapaciteiten	
AdBlue®-tank .....	341
ruitensproeiervloeistof .....	367

**W**

Waar moet u op letten voordat u gaat rijden? ..	46
Waarschuwinglampjes	
overzicht .....	13
Waden door ondergelopen weggedelen .....	171
Wagen	
achteraanzicht .....	8, 9
algemeen overzicht (stuur links) .....	11
algemeen overzicht (stuur rechts) .....	12
binnenaanzicht .....	10
chassisnummer .....	420
motorgegevens .....	422
ontgrendelen en vergrendelen (Keyless Access) .....	104
opkrikken .....	391
typeplaatje .....	420
uitlenen of verkopen .....	268
vooraanzicht .....	6, 7
wagenkenmerken .....	420
Wagen beladen	
aanhangwagen .....	329
algemene tips .....	312
bagageruimte .....	312
bevestigingsogen .....	319
dakdrager .....	324
de bagage plaatsen .....	312
de lading plaatsen .....	312
luik voor het vervoer van lange voorwerpen ..	321
Wagengereedschap .....	346
Wageninstellingen .....	42
Wat beïnvloedt de rijveiligheid negatief? .....	46
Weergavevolume aanpassen .....	285

Wegrijblokkering .....	177	Zitplaats achterin neerklappen vanaf de bagageruimte met de ontgrendelingshendel op afstand .....	134
Werking in de winter		Zitplaatsen in de auto .....	48
banden .....	386	Zonnekleppen .....	150
diesel .....	340		
sneeuwkettingen .....	387		
zout op straat .....	146		
Wettelijke bepalingen .....	268		
Wielbouten .....	385		
aanhaalmoment .....	393		
antidiefstal .....	390		
doppen .....	390		
losdraaien .....	390		
Wieldop .....	389		
Wielen			
nieuwe wielen .....	382		
noodreservewiel .....	388		
sneeuwkettingen .....	387		
uit- en inbouwen .....	392		
verwisselen .....	385, 388		
wielbouten .....	385		
wieldop .....	389		
Wielsleutel .....	346		
Winterbanden .....	386		
Winterse omstandigheden			
aanhangwagen .....	325		
glazen dak .....	123		
WLAN .....	271		
<b>Z</b>			
Zekeringen .....	355		
doorgebrande zekeringen herkennen .....	356		
onderscheid op kleur .....	356		
vervangen .....	356		
voorbereiding voor vervanging .....	356		
zekeringhouder .....	355, 356		
Zendapparatuur .....	408		

SEAT S.A. is voortdurend bezig alle uitvoeringen en modellen verder te ontwikkelen. Wij vragen u dan ook begrip voor het feit dat er zich op ieder moment wijzigingen in de geleverde wagen kunnen voordoen voor wat betreft vorm, uitrusting en techniek. Er zijn op basis van de gegevens, illustraties of beschrijvingen in deze handleiding geen rechten te ontlene.

De teksten, afbeeldingen en voorschriften in deze handleiding zijn gebaseerd op de stand van de informatie op het moment van het ter perse gaan. Fouten of weglatingen uitgezonderd, is de informatie in deze handleiding geldig op de datum van het ter perse gaan van deze uitgave.

Herdruk, weergave of vertaling, hetzij gedeeltelijk of in zijn geheel, is niet toegestaan tenzij SEAT hiervoor uitdrukkelijk schriftelijk haar toestemming heeft gegeven.

SEAT behoudt zich alle rechten voor volgens de Wet omtrent het "Copyright".

 Dit papier is vervaardigd met celstof die zonder chloor gebleekt is.

© SEAT S.A. - Herdruk: 15.11.24



LEON  
Holandés  
Edición: [11.24]  
5FA012732CP

