

# ARONA

## Wagengegevens

Model:
Kenteken:
Chassisnummer:
Dag voertuigregistratie en -overdracht:
Officiële SEAT dealer:
Serviceadviseur:
Telefoon:

## Ontvangstbevestiging van documenten en autosleutels

Bij de wagen zaten:	JA	NEE
Boorddocumentatie	<input type="checkbox"/>	<input type="checkbox"/>
Eerste sleutel	<input type="checkbox"/>	<input type="checkbox"/>
Tweede sleutel	<input type="checkbox"/>	<input type="checkbox"/>
De correcte werking van de sleutels is gecontroleerd	<input type="checkbox"/>	<input type="checkbox"/>
Plaats:		
Datum:		
Handtekening van de gebruiker van de wagen:		

# Bedankt voor uw vertrouwen

Met uw nieuwe SEAT kunt u genieten van een wagen met de meest geavanceerde technologie en hoogwaardige uitrusting.

We bevelen u aan om dit instructieboekje aandachtig te lezen en u op die manier vertrouwd te maken met de wagen, zodat u elke dag opnieuw kunt genieten van alle functies.

De informatie over de bediening wordt aangevuld met aanwijzingen voor de werking en het onderhoud van de wagen, om de veiligheid en het waardebehoud ervan te waarborgen. Tevens vindt u praktische tips en handige suggesties om efficiënt en milieubewust met de wagen te kunnen rijden.

Wij wensen u veel plezier met uw wagen en een goede reis.

SEAT, S.A.

## WAARSCHUWING

Houd rekening met de belangrijke veiligheidswaarschuwingen met betrekking tot de voorairbag van de bestuurder »» pag. 58, *Plaatsing en gebruik van kinderzitjes.*

# Inhoudsopgave

<b>Over dit instructieboekje</b> .....	4	<b>Stuurwiel</b> .....	89	Automatische afstandsregeling (ACC – Adaptive Cruise Control) .....	154
<b>Overzicht van de wagen</b> .....	6	Multifunctiestuurwiel .....	89	Noodremhulpsysteem (Front Assist) .....	159
Buitenaanzicht vooraan .....	6	<b>Stoelen en hoofdsteunen</b> .....	91	Rijstrookbehoudassistent (Lane Assist) .....	163
Buitenaanzicht achteraan .....	7	Voorstoelen .....	91	Bestuurdershulpsysteem (Travel Assist) .....	165
Binnenaanzicht .....	8	Zitplaatsen achterin .....	91	Rijstrookwisselassistent (Side Assist) .....	168
Overzicht (stuur links) .....	9	Hoofdsteunen .....	92	<b>Parkeren en manoeuvreren</b> .....	172
Overzicht (stuur rechts) .....	10	<b>Lichten</b> .....	95	Wagen parkeren .....	172
<b>Informatie voor de bestuurder</b> .....	11	Verlichting van de wagen .....	95	Parkeerrem .....	173
Controlelampjes .....	11	Binnenverlichting .....	101	Algemene aanwijzingen over de parkeerhulpsystemen .....	174
Instrumentenpaneel .....	13	<b>Zichtbaarheid</b> .....	103	Parkeerhulp Plus (Park Pilot) .....	175
Slaperigheidsmonitor .....	26	Ruitenwisser voor en achter .....	103	Hulp bij het achteruit parkeren .....	179
Systeem van verkeerstekenherkenning .....	28	Achteruitkijkspiegels .....	105	Inparkeersysteem (Park Assist) .....	181
Bediening van het instrumentenpaneel .....	33	Bescherming tegen de zon .....	108	Achteruitrijhulp (Rear View Camera) .....	188
Bediening en weergave in het infotainment-systeem .....	34	<b>Airconditioning</b> .....	109	Uitparkeerassistent (Rear Cross Traffic Alert) .....	190
<b>Veiligheid</b> .....	39	Verwarming, ventilatie en koeling .....	109	<b>Praktische uitrusting</b> .....	192
Veilig rijden .....	39	<b>Rijden</b> .....	117	Opbergvak .....	192
Juiste zithouding van de inzittenden .....	40	Aanwijzingen voor het rijden .....	117	Stopcontacten .....	194
Veiligheidsgordels .....	42	De motor starten en stoppen .....	122	<b>Overdracht van gegevens</b> .....	196
Airbagsysteem .....	49	Start-stopsysteem .....	127	Draadloze updates (over-the-air) .....	196
Veilig vervoer van kinderen .....	56	Schakelbak .....	129	SEAT CONNECT .....	198
In een noodgeval .....	65	Automatische versnellingsbak DSG .....	130	Privacymodus .....	203
<b>Openen en sluiten</b> .....	71	Rijden op hellingen .....	136	WLAN-toegangspunt .....	204
Autosleutelset .....	71	Stuur .....	137	Full Link .....	205
Keyless Access-systeem .....	73	Rijprofielen (SEAT Drive Profile) .....	138	Bekabelde en draadloze verbindingen .....	209
Centrale vergrendeling .....	75	Remsysteem .....	140	<b>Infotainmentsysteem</b> .....	210
Alarmsysteem .....	80	Remhulpsystemen .....	141	Eerste stappen .....	210
Portieren .....	81	<b>Systemen ter ondersteuning van de bestuurder</b> .....	145	Overzicht en bedieningselementen .....	214
Achterklep .....	84	Algemene aanwijzingen .....	145	Algemene bedieningsaanwijzingen .....	216
Knoppen voor de ruiten .....	86	Sensoren en camera's van rijhulpsystemen .....	146	Spraakbediening .....	221
		Snelheidsregelsysteem .....	149	Radiofunctie .....	224
		Snelheidsbegrenzer .....	151	Mediafunctie .....	228
		Hulp voor eco-efficiënt rijden .....	153		

Navigatie .....	231	<b>Wielen en banden</b> .....	304
Telefooninterface .....	238	Belangrijke informatie over wielen en banden	304
<b>Bagage opbergen</b> .....	245	Een wiel verwisselen .....	311
Bagage en lading plaatsen .....	245	Bandenspanningscontrolesysteem .....	317
Bagageruimte .....	246	Reparatie van banden .....	318
Uitrusting van de bagageruimte .....	248	<b>Onderhoud</b> .....	322
Dakdragersysteem .....	249	Service .....	322
Rijden met aanhangwagen .....	251	Bijkomende serviceaanbiedingen .....	324
Trekhaak .....	261	Verzorging en reiniging van de wagen .....	325
<b>Brandstof en reiniging van uitlaatgassen</b> .....	265	Accessoires, onderdelen en reparatiewerkzaamheden .....	330
Tanken .....	265	<b>Gebruikersinformatie</b> .....	333
Brandstoftypen .....	266	Garantie .....	333
Motorregeling en uitlaatgasreinigingssysteem .....	268	Door regelapparaten opgeslagen gegevens ..	333
<b>Diverse situaties</b> .....	270	Antennes van de wagen .....	334
Wagengereedschap .....	270	Vloeistoffen in het aircosysteem .....	334
Ruitenwisserbladen vervangen .....	270	Informatie over de EU-verordening inzake chemische stoffen en preparaten REACH .....	335
Starthulp .....	272	Informatie over materialen en recycling .....	335
De wagen slepen .....	274	Wagens aan einde van levensduur retourneren en slopen .....	337
Zekeringen .....	278	Verklaring van overeenstemming .....	338
Vervangen van lampjes .....	282	Radioapparatuur .....	338
<b>Controleren en bijvullen</b> .....	286	<b>Technische gegevens</b> .....	343
Motorruimte .....	286	Aanwijzingen over de technische gegevens ..	343
Vloeistoffen en bedrijfsmiddelen .....	289	Motorgegevens .....	345
Koelsysteem .....	289	Afmetingen .....	346
Remvloeistof .....	293	<b>Trefwoordenlijst</b> .....	349
Reservoir ruitensproeiervloeistof .....	294		
Motorolie .....	295		
12 volt-accu .....	298		
Energieregeling .....	302		

## Over dit instructieboekje

Dit instructieboekje is geldig voor alle varianten en versies van uw SEAT-model. Daarin worden alle uitrustingen en modellen beschreven zonder te specificeren of het gaat om optionele uitrustingen of varianten van het model. Daarom kunnen ook uitrustingen beschreven worden die niet aanwezig zijn in uw auto of die enkel in sommige landen beschikbaar zijn. Raadpleeg de uitrusting van uw auto in de documentatie die ermee wordt overhandigd. Wenst u meer gedetailleerde informatie, ga dan naar uw SEAT-dealer.

Alle gegevens in dit instructieboekje komen overeen met de informatie die beschikbaar is bij de sluiting van de redactie. Aangezien de auto in voortdurende ontwikkeling is, kunnen er verschillen zijn ten opzichte van de gegevens die in dit instructieboekje vermeld staan. Daarom worden geen klachten aanvaard indien de gegevens, afbeeldingen of beschrijvingen niet overeenstemmen.

Indien u de auto verkoopt of uitleent aan derden, zorg dan dat de volledige wagen documentatie zich erin bevindt. SEAT beveelt ook aan om het infotainmentsysteem terug te zetten naar de fabrieksinstellingen om alle persoonsgegevens te wissen.

De **afbeeldingen** zijn een standaardweergave en kunnen enigszins afwijken ten opzichte van uw wagen.

De **richtingaanduidingen** (links, rechts, voor, achter) die in dit instructieboekje genoemd worden zijn gerelateerd aan de rijrichting van de wagen, tenzij anders aangegeven.

Dit instructieboekje is opgesteld voor **wagens met stuur links**. In wagens met stuur rechts zijn de bedieningselementen anders ingericht dan getoond in de afbeeldingen of beschreven in de teksten.

Technische wijzigingen aan de wagen of belangrijke thema's inzake veiligheid die aan het licht zijn gekomen na sluiting van de editie worden opgenomen in een supplement dat bij de wagen documentatie wordt gevoegd.

® De **geregistreerde handelsmerken** zijn aangegeven met ®. Wordt dit symbool niet aangegeven, dan houdt dit niet in dat het geen geregistreerd merk betreft.

In deze handleiding hebt u toegang tot de informatie via:

- Thematische inhoudsopgave met de algemene structuur van de handleiding per hoofdstuk.
- Visuele inhoudsopgave, waar grafisch staat aangegeven op welke pagina de "essentiële" informatie gevonden kan worden en die wordt uitgebreid in de overeenkomstige hoofdstukken.
- Alfabetische inhoudsopgave, met tal van termen en synoniemen die het zoeken naar informatie vergemakkelijkt.

### WAARSCHUWING

Teksten met dit symbool bevatten informatie over uw veiligheid en wijzen op gevaarlijke situaties die kunnen leiden tot ongevallen of verwondingen.

### LET OP

Teksten waarvoor dit symbool staat attenderen u op mogelijke schade aan uw wagen.

### Milieu-aanwijzing

In teksten met dit symbool staan aanwijzingen over milieubescherming.

### Let op

In teksten met dit symbool ervoor staat extra informatie

### Digitaal instructieboekje

Op de officiële website van SEAT kunt u de digitale versie van het instructieboekje bekijken:



- scan de QR-code
- **OF** voer het volgende adres in de webbrowser in:

<https://www.seat.com/owners/about-my-car/manuals.html>

en selecteer uw wagen.

### Gerelateerde video's

De bediening van een aantal wagenfuncties kan worden getoond in de vorm van video-instructies:



- scan de QR-code
- **OF** voer het volgende adres in de webbrowser in:

<https://www.seat.com/owners/about-my-car/manuals.html>

selecteer uw wagen en vervolgens de optie "Multimedia".

#### Let op

**De video-instructies zijn maar in een aantal talen beschikbaar.**

## Overzicht van de wagen

### Buitenaanzicht vooraan

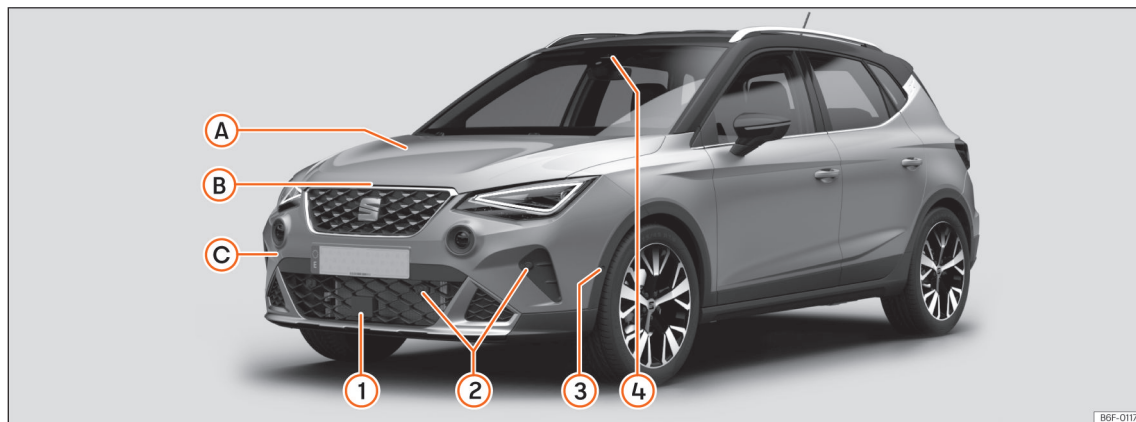

B6F-0117

#### Sensoren van rijhulpsystemen » pag. 145

- ① Voorradar
- ② Sensoren parkeerhulp
- ③ Sensoren inparkeersysteem
- ④ Multifunctionele voorcamera

#### Ⓐ Controle van niveaus

Olie » pag. 295

#### Remvloeistof » pag. 293

Accu » pag. 298

#### Ⓑ Motorkap

Ontgrendelingshendel » pag. 288

Openen/sluiten » pag. 288

#### Ⓒ De auto slepen

Starten door slepen » pag. 275

Sleepoog » pag. 277



## Buitenaanzicht achteraan

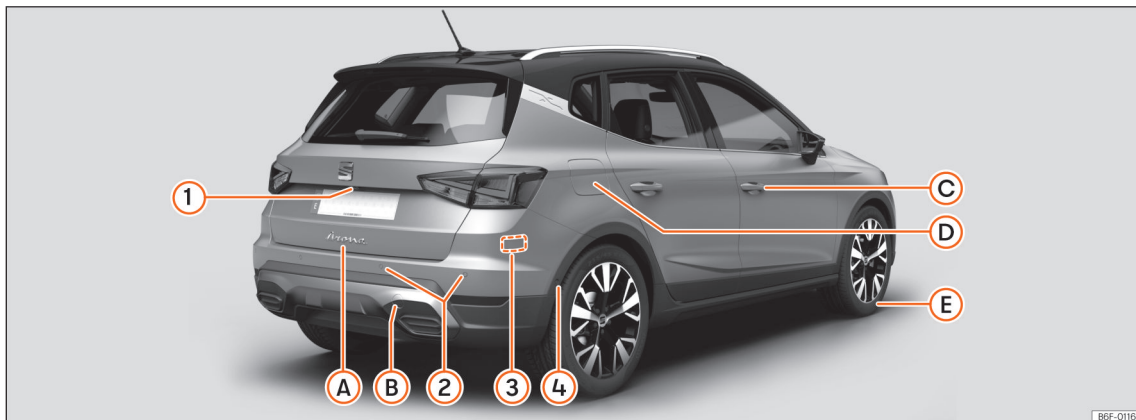

B6F-0116

## Sensoren van rijhulpsystemen &gt;&gt;&gt; pag. 145

- ① Achtercamera
- ② Sensoren parkeerhulp
- ③ Achterraders
- ④ Sensoren inparkeersysteem

## A Achterklep

- Van buitenaf openen >>> pag. 85
- Noodopenen >>> pag. 85

## B De auto slepen

- Starten door slepen >>> pag. 275
- Sleepoog >>> pag. 277

## C Openen en sluiten

- Portieren >>> pag. 81
- Centrale vergrendeling >>> pag. 76
- Noodvergrendeling >>> pag. 83

## D Brandstoftank

- Vulcapaciteit >>> pag. 343
- Dop openen/sluiten >>> pag. 265

## E Wat te doen bij lekke band

- Bandenafdichtset >>> pag. 318
- Wiel verwisselen >>> pag. 311

## Binnenaanzicht

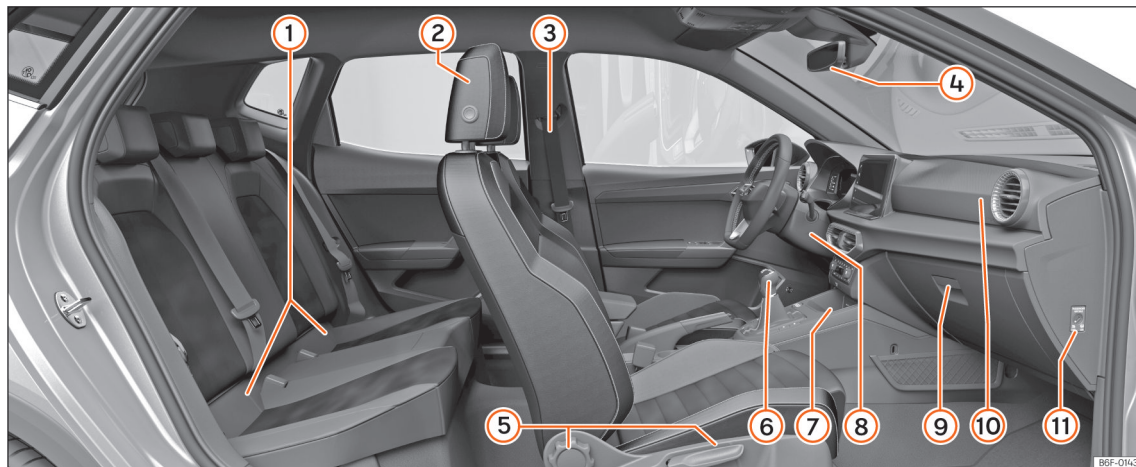

- |   |   |
|---|---|
| <ul style="list-style-type: none"> <li>① Isofix-verankeringen » pag. 59</li> <li>② De hoofdsteun verstellen » pag. 92</li> <li>③ Veiligheidsgordels » pag. 44</li> <li>④ Binnenspiegel » pag. 106</li> <li>⑤ De stoelen verstellen » pag. 91</li> <li>⑥ Automatische versnellingsbak DSG » pag. 130 / Handgeschakelde versnellingsbak » pag. 129</li> </ul> | <ul style="list-style-type: none"> <li>⑦ Connectivity Box / Wireless Charger » pag. 243</li> <li>⑧ Noodstart » pag. 126</li> <li>⑨ Dashboardkastje » pag. 192</li> <li>⑩ Bijrijdersairbag » pag. 52</li> <li>⑪ De voorairbag van de bijrijder buiten werking stellen » pag. 53</li> </ul> |
|---|---|

## Overzicht (stuur links)

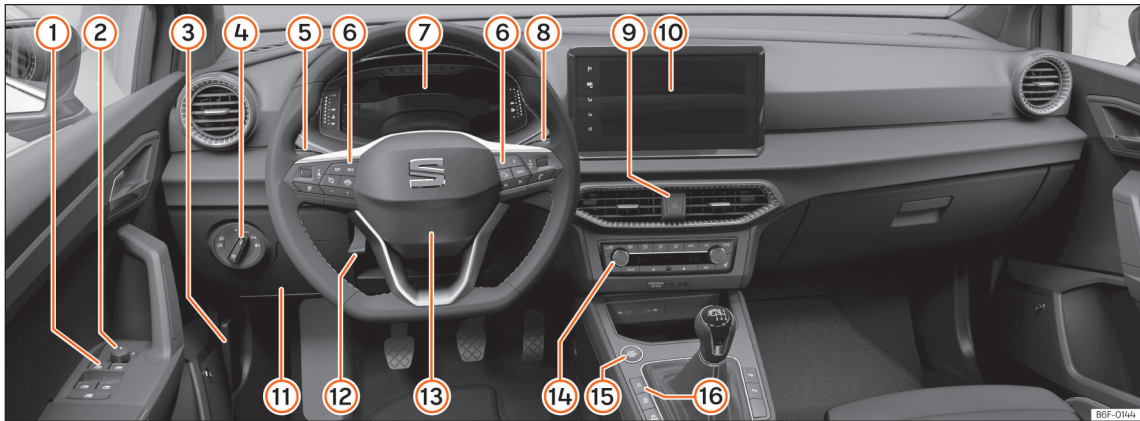

- |   |  |   |
|---|--|---|
| ① Elektrische ruitbediening » pag. 86                         | ⑧ Ruitenwissers en -sproeier » pag. 103  | ⑮ Startknop (naargelang de versie) » pag. 123 |
| ② Instelling buitenspiegels » pag. 107                        | ⑨ Alarmlichten » pag. 65   | ⑯ Centrale vergrendeling » pag. 75            |
| ③ Hendel voor het openen van de motorkap » pag. 288           | ⑩ Infotainmentsysteem » pag. 34, » pag. 210  |   |
| ④ Knop voor verlichting » pag. 95                             | ⑪ Zekeringen » pag. 278  |   |
| ⑤ Knipperlicht- en grootlichthendel » pag. 97                 | ⑫ Het stuurwiel verstellen » pag. 90   |   |
| ⑥ Bedieningspanelen van het multifunctie-stuurwiel » pag. 89  | ⑬ Stuur met airbag van de bestuurder » pag. 52 / peddels voor Tiptronic » pag. 132 |   |
| ⑦ SEAT Digital Cockpit » pag. 17<br>Controlelampjes » pag. 11 | ⑭ Airconditioning » pag. 111   |   |

## Overzicht (stuur rechts)

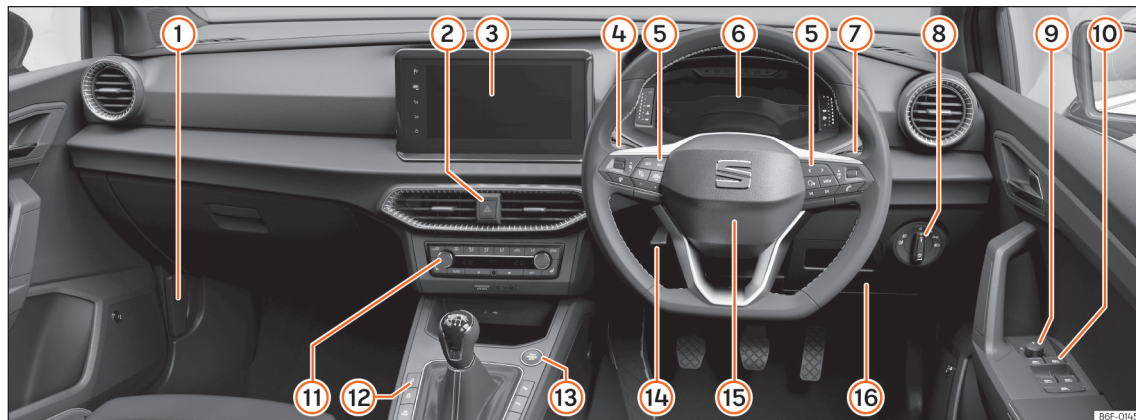

- ① Hendel voor het openen van de motorkap  
»» pag. 288
- ② Alarmlichten »» pag. 65
- ③ Infotainmentsysteem »» pag. 34,  
»» pag. 210
- ④ Knipperlicht- en grootlichthendel »» pag.  
97
- ⑤ Bedieningspanelen van het multifunctie-  
stuurwiel »» pag. 89
- ⑥ SEAT Digital Cockpit »» pag. 17  
Controlelampjes »» pag. 11

- ⑦ Ruitenwissers en -sproeier »» pag. 103
- ⑧ Knop voor verlichting »» pag. 95
- ⑨ Instelling buitenspiegels »» pag. 107
- ⑩ Elektrische ruitbediening »» pag. 86
- ⑪ Airconditioning »» pag. 111
- ⑫ Centrale vergrendeling »» pag. 75
- ⑬ Startknop (naargelang de versie) »» pag.  
123
- ⑭ Het stuurwiel verstellen »» pag. 90

- ⑮ Stuur met airbag van de bestuurder  
»» pag. 52 / peddels voor Tiptronic  
»» pag. 132
- ⑯ Zekeringen »» pag. 278

# Informatie voor de bestuurder

## Controlelampjes

### Controle- en waarschuwingslampjes

De waarschuwings- en controlelampjes kunnen individueel of gecombineerd oplichten; ze waarschuwen, wijzen op de aanwezigheid van een storing of melden de activering van bepaalde functies. Sommige lampjes gaan branden wanneer het contact wordt ingeschakeld en moeten na enige tijd uitgaan.

Naargelang het model kunnen op het display van het instrumentenpaneel bijkomende tekstberichten verschijnen, die informatie bevatten of u aansporen om een bepaalde actie te ondernemen.

#### Waarschuwing met prioriteit 1:

- Het rode centrale waarschuwingslampje brandt of knippert, mogelijk vergezeld van aanvullende akoestische waarschuwingen of symbolen. ** Rijd niet verder!** Gevaar! Controleer de defecte functie. Zoek zo snel mogelijk gespecialiseerde hulp.

#### Waarschuwing met prioriteit 2:

- Het gele centrale waarschuwingslampje brandt of knippert, mogelijk vergezeld van aanvullende akoestische waarschuwingen of symbolen. Storingen en gebrek aan bedrijfsvloei-

stoffen kunnen schade aan de auto en panne veroorzaken. Controleer de defecte functie zo snel mogelijk en neem indien nodig onmiddellijk contact op met een gespecialiseerde werkplaats.

Geadviseerd wordt om naar de werkplaats van een officiële SEAT dealer te gaan.

#### Controlelampjes met andere kleuren:

- Groen, blauw, wit en grijs: Informatie over andere systemen.

Volgens de uitvoering van de wagen is het mogelijk dat, in plaats van het branden van een lampje, een symbool weergegeven wordt op het display van het instrumentenpaneel.

### WAARSCHUWING

**Indien geen rekening gehouden wordt met de waarschuwingslampjes en de berichten, kan de wagen door een storing tot stilstand komen midden in het verkeer, of kunnen zich ongevallen of ernstig letsel voordoen.**

- **Nooit de indicatielampjes of tekstberichten negeren.**
- **Breng de wagen tot stilstand zodra dit veilig kan.**

### Let op

Als er meerdere waarschuwingen zijn, lichten de bijbehorende symbolen enkele seconden op en blijven ze branden tot de oorzaak is verholpen.

Indien bij het inschakelen van het contact waarschuwingen worden getoond over storingen, kunnen bepaalde instellingen mogelijk niet worden uitgevoerd en kan ook de informatie niet worden getoond. Indien de storing zich blijft voordoen, ga dan naar een gespecialiseerde werkplaats.

Geadviseerd wordt om naar de werkplaats van een officiële SEAT dealer te gaan.

Symbool	Betekenis
	 Rijd niet verder! Centraal waarschuwingslampje »» pag. 24
	De veiligheidsgordel omdoen »» pag. 44
	Parkeerrem aangetrokken »» pag. 173

Symbool	Betekenis
	Rijd niet verder! Storing in het remsysteem >>> pag. 141
	Rijd niet verder! Laag remvloeistofpeil >>> pag. 293
	Neem de controle over de wagen over en wees klaar om te remmen! >>> pag. 154
	Rijd niet verder! Storing in het koelvloeistofsysteem van de motor >>> pag. 20
	Druk van de motorolie >>> pag. 298
	Rijd niet verder! Storing in stuurinrichting >>> pag. 137
	Rijd niet verder! Storing in dynamo >>> pag. 301
	Botsingswaarschuwing >>> pag. 160
	Neem onmiddellijk de controle over het sturen over >>> pag. 168
	Centraal waarschuwingslampje >>> pag. 24



Symbool	Betekenis
	Storing in het systeem van airbags of gordelspanners >>> pag. 51
	Voorairbag van de bijrijder uitgeschakeld >>> pag. 51
	Voorairbag van de bijrijder ingeschakeld >>> pag. 51
	Brandt: storing in de elektronische stabiliseringscontrole (ESC) >>> pag. 143
	Knippert: Regeling door elektronische stabiliseringscontrole (ASR) of tractiecontrole (TCS) >>> pag. 143
	TCS handmatig uitgeschakeld of ESC in Sport-modus >>> pag. 143
	Storing in het ABS >>> pag. 143
	Travel Assist niet beschikbaar >>> pag. 168
	Storing in verlichting van de wagen >>> pag. 95
	Storing in het uitlaatgascontrolesysteem >>> pag. 269
	Roetfilter verstopt >>> pag. 269
	Storing in de benzinemotorregeling >>> pag. 269
	Mistachterlicht aan >>> pag. 95

Symbool	Betekenis
	Brandstoftank bijna leeg >>> pag. 19
	Motoroliepeil >>> pag. 298
	Storing in stuurinrichting >>> pag. 137
	Rijd niet verder! Bandenspanning laag >>> pag. 318
	Botsingswaarschuwing uitgeschakeld >>> pag. 162
	Storing in het snelheidsregelsysteem (SRS) >>> pag. 151
	Snelheidsbegrenzer niet beschikbaar >>> pag. 152
	Storing in de versnellingsbak >>> pag. 135, >>> pag. 135
	Automatische afstandsregeling (ACC) niet beschikbaar >>> pag. 159
	Rijstrookbehoudassistent (Lane Assist) niet beschikbaar >>> pag. 165
	De rijstrookbehoudassistent (Lane Assist) is aan het regelen >>> pag. 164
	Rijstrookbehoudassistent (Lane Assist) uitgeschakeld >>> pag. 164
	Slaperigheidsmonitor beperkt of niet beschikbaar >>> pag. 28

## Instrumentenpaneel

Symbool	Betekenis
	Rijstrookwisselassistent (Side Assist) niet beschikbaar >>> pag. 148
	Verkeerstekenerkenning beperkt of niet beschikbaar >>> pag. 32
	Uitparkeerhulp (Rear Cross Traffic Alert) niet beschikbaar >>> pag. 148
	Accu / voeding van 12V >>> pag. 302
	Knipperlichten >>> pag. 95
	Aanhangwagenknipperlichten >>> pag. 95
	Snelheidsregelsysteem (SRS) >>> pag. 150
	Snelheidsbegrenzer actief >>> pag. 151
	De rijstrookbehoudassistent (Lane Assist) is actief. >>> pag. 164
	Trap het rempedaal in >>> pag. 135
	Travel Assist actief >>> pag. 166
	Regeling door automatische afstandsregeling (ACC), geen voorligger gedetecteerd >>> pag. 156

Symbool	Betekenis
	Regeling door automatische afstandsregeling (ACC), voorligger gedetecteerd >>> pag. 156
	Grootlicht aan of grootlichtsignaal in werking gesteld >>> pag. 95
	Grootlichtregeling actief >>> pag. 95
	De snelheidsbegrenzer is niet actief >>> pag. 151
	Start-stopsysteem actief >>> pag. 127
	Start-stopsysteem niet beschikbaar >>> pag. 127
	Travel Assist actief, automatische afstandsregeling (ACC) actief en adaptieve rijstrookgeleiding passief >>> pag. 166
	Buitentemperatuur lager dan +4 °C (+39 °F) >>> pag. 21
	Grootlichtregeling ingeschakeld >>> pag. 99
	Neem de controle over het sturen over >>> pag. 168
	Snelheidswaarschuwingssysteem deels uitgeschakeld >>> pag. 32
	Afstandswaarschuwing >>> pag. 160

Symbool	Betekenis
	Verwijzing naar informatie in de wagen-documentatie >>> pag. 24
	Haal de voet van het gaspedaal >>> pag. 153
	Service-intervalindicatie >>> pag. 25

## Instrumentenpaneel

### Inleiding tot thema

Nadat u de motor hebt gestart met volledig lege of recent vervangen accu van 12 volt, kunnen een aantal instellingen van het systeem (zoals de tijd, datum, gepersonaliseerde comfortinstellingen en programmeringen) slecht afgesteld of gewist zijn. Controleer en corrigeer die instellingen nadat de accu voldoende is opgeladen.

### ⚠ WAARSCHUWING

Iedere afleiding kan tot een ongeval leiden met het daaraan verbonden risico van verwondingen.

- De knoppen e.d. van het instrumentenpaneel niet tijdens het rijden bedienen.
- Om het risico op het veroorzaken van ongevallen of letsels te beperken, mogen de aanwijzingen op het scherm van het instru-

mentenpaneel en het scherm van het infotainmentsysteem enkel worden afgesteld bij stilstaande wagen.



## Digitaal instrumentenpaneel versie Basic

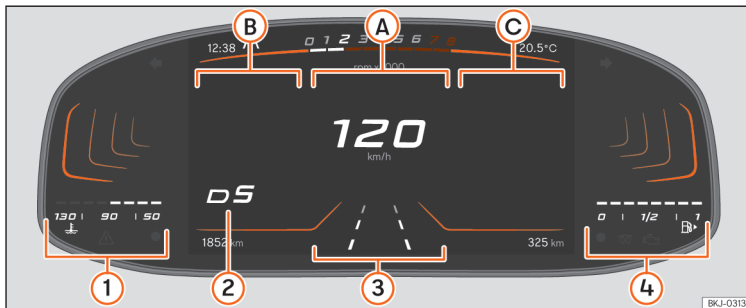

**Bovenste deel:** tijd, geselecteerd rijprofiel, toerenteller, buitentemperatuur. **Onderste deel:** totaal aantal km (mijl) of geprogrammeerde snelheid met het snelheidsregelsysteem of ACC, actieradius.

- A** **Hoofdindicatie:** snelheid in digitaal formaat en verkeerstekens.
- B** **Secundaire indicaties:** rijgegevens (gemiddelde snelheid en verbruik, afgelegde afstand enz.).
- C** **Secundaire indicaties:** radio, media, telefoon, navigatieaanwijzingen.
- 1** Koelvloeistoftemperatuurmeter » pag. 19.
- 2** Ingeschakelde versnelling en aanbevolen versnelling of stand van de keuzehendel.

- 3** Geselecteerd rijhulpsysteem.
- 4** Brandstofmeter » pag. 19.

De digitale instrumentenpaneel in versie Basic is een digitaal instrumentenpaneel met TFT-kleurenscherm met hoge resolutie.

Door de selectie van verschillende weergaven, zoals **toerenteller**, en verschillende indicaties in de hoofd- en secundaire weergaven, kan nog andere inhoud worden getoond.

**Bediening van het instrumentenpaneel**

Het digitale instrumentenpaneel kan enkel bediend worden met de toetsen van het multifunctiestuurwiel. De functies van het multifunctiestuurwiel hangen af van de uitrusting.

**Afb. 1** Digitaal instrumentenpaneel versie Basic: hoofdweergave.

Zolang er een waarschuwing met prioriteit 1 is, hebt u toegang tot geen enkel menu » pag. 24. Sommige waarschuwingen kunnen worden bevestigd en verborgen met de toets **OK** van het multifunctiestuurwiel.

**Weergaven van het instrumentenpaneel**

Om te wisselen tussen de verschillende weergaven drukt u op de toets **VIEW** van het multifunctiestuurwiel. De volgende weergaven kunnen verschijnen:

- **Hoofd:** digitale snelheidsmeter met secundaire aanwijzingen.
- **Snelheid:** klassieke voorstelling van de snelheidsmeter met secundaire aanwijzingen in het midden van de cirkel.

- **Toerenteller:** klassieke voorstelling van de toerenteller met secundaire aanwijzingen in het midden van de cirkel.



Het aantal en de inhoud van de getoonde informatie hangen af van de uitrusting.

**i Let op**

Na uitschakeling van het contact verschijnt een indicatie met informatie over de staat van de wagen, bijvoorbeeld de afgelegde afstand.

**Secundaire indicaties selecteren in de "hoofdweergave"**

De secundaire indicaties **B** of **C** kunnen afzonderlijk worden geconfigureerd of verborgen. Om de secundaire indicaties te selecteren, gaat u als volgt te werk:

1. Met de toetsen  en  selecteert u het secundaire weergavegebied rechts **B** of links **C**.
2. Met het wielje van het multifunctiestuurwiel selecteert u de gewenste secundaire indicatie.
3. Bevestig de selectie door te drukken op de toets **OK**.

**Secundaire indicaties selecteren in de weergaven "Snelheid" of "Toerenteller"**

1. Met het wielje van het multifunctiestuurwiel selecteert u de gewenste secundaire indicatie.
2. Bevestig de selectie door te drukken op **OK**.

**i Let op**

Indien bij het inschakelen van het contact waarschuwingen worden getoond over storingen, kunnen bepaalde instellingen mogelijk niet worden uitgevoerd en kan ook de informatie niet worden getoond. Indien de storing zich blijft voordoen, ga dan naar een gespecialiseerde werkplaats. SEAT raadt u aan om daarvoor een SEAT-dealer te raadplegen.

## Digitaal instrumentenpaneel (SEAT Digital Cockpit)

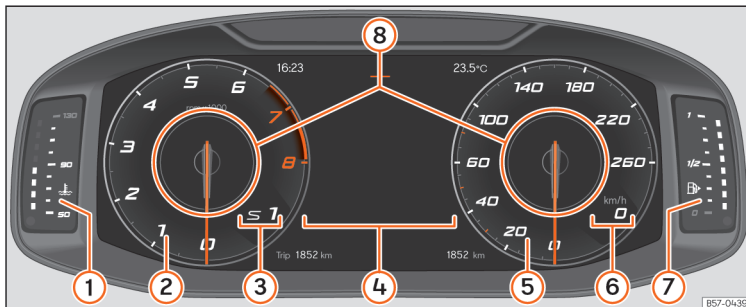

- ① Koelvloeistoftemperatuurmeter » pag. 19
- ② Toerenteller. Aantal omwentelingen per minuut van de draaiende motor » pag. 18.
- ③ Ingeschakelde versnelling of stand van de keuzehendel.
- ④ Aanduidingen op het scherm » pag. 20.
- ⑤ Snelheidsmeter
- ⑥ Digitale indicatie van de snelheid
- ⑦ Brandstofmeter » pag. 19.
- ⑧ Informatieprofielen » pag. 17.

De SEAT Digital Cockpit is een digitaal instrumentenpaneel met TFT-kleurscherm met hoge resolutie. Het beschikt over 3 aanzichten die toegankelijk zijn met de toets **VIEW** van het multifunctiestuurwiel. Door verschillende informatieprofielen te selecteren, kunnen naast de klassieke ronde instrumenten nog bijkomende aanwijzingen worden weergegeven, zoals de navigatiegegevens, multimedia of informatie over de rit.

De 3 weergaven zijn:

- Classic
- Dynamic
- Navigatie

**Afb. 2** SEAT Digital Cockpit in het dashboard (klassieke weergave).

In alle weergaven wordt informatie op het scherm getoond over audio, telefoon, ritgegevens, staat van de wagen, navigatie en rijhulpsystemen.

In alle weergaven kan de informatie die wordt getoond in **Informatieprofielen** » **afb. 2 ⑧** worden gepersonaliseerd.

### Informatieprofielen

Met het menu van het infotainmentsysteem  > **Selectie > SEAT Digital Cockpit** kunt u kiezen tussen de verschillende opties voor weergave van de informatie die verschijnt in de SEAT Digital Cockpit.

## Klassieke weergave

De wijzers van het aantal omwentelingen per minuut en de snelheidsmeter verschijnen in hun volledige lengte »» **afb. 2.**

## Weergave 1, 2, 3 of AUTOMATISCH<sup>1)</sup>

Personalisering van de informatie die verschijnt in de SEAT Digital Cockpit. Enkel 2 van deze gegevens kunnen tegelijk verschijnen, maar de gebruiker bepaalt welke worden weergegeven en in welke volgorde, door zijn/haar vinger verticaal over de gebieden te schuiven.

Naargelang de versie kunnen de weergaven worden opgeslagen door het menu te verlaten of de overeenkomstige toets **Weergave** ingedrukt te houden.

- **Verbruik.** Grafische voorstelling van het actuele verbruik en digitale aanduiding van het gemiddelde verbruik.
- **Audio.** Digitale indicatie van de momenteel afgespeelde audio.
- **Hoogte.** Digitale meting van huidige hoogte boven de zeespiegel.
- **Kompas.** Digitale indicatie van het kompas.
- **Informatie over de aankomst bij het reisdoel.** Digitale indicatie van de resterende reistijd, van de afstand tot het reisdoel en van de geschatte aankomsttijd.
- **Actieradius.** Digitale indicatie van de resterende actieradius.

- **Rijtijd.**
- **Routegeleiding.**
- **Traject.** Digitale indicatie van het afgelegde traject.
- **Hulpsystemen.** Grafische voorstelling van de verschillende hulpsystemen.
- **Verkeerstekens.** Weergave van de gedetecteerde verkeersborden.

- **Navigatie.** Grafische voorstelling van de navigatie met pijlen.

Het aantal en de inhoud van de informatieprofielen die kunnen worden geselecteerd kunnen variëren naargelang de uitvoering.

## Toerenteller

De toerenteller geeft het motortoerental per minuut aan.

De toerenteller geeft u, samen met de toerentalindicatie, de mogelijkheid om de motor van uw wagen altijd te gebruiken op het meest geschikte toerental.

Het begin van de rode zone van de toerenteller geeft het maximale toerental aan in elke willekeurige versnelling na het inrijden en met warme motor. Vóór het bereiken van dit gebied, wordt aanbevolen de keuzehendel in stand **D** te zetten of de voet van het gaspedaal nemen »» ⓘ.

Beter is het echter om de hoge toerentallen te mijden en te letten op de versnellingsindicaties. Voor aanvullende informatie, raadpleegt u »» **pag. 117, De optimale versnelling inschakelen.**

## ! LET OP

- **Om de motor niet te beschadigen, mag de naald van de toerenteller slechts beperkte tijd in de rode zone blijven.**
- **Vermijd hoge motortoerentallen als de motor nog koud is, geef niet vol gas en belast de motor niet sterk.**

## 🌿 Milieu-aanwijzing

**Vroeg opschakelen helpt om brandstof te besparen, de uitstoot te beperken en rijkeluiden te verminderen!**

<sup>1)</sup> Vooraf vastgelegde informatie naargelang het geselecteerde "rijprofiel".

## Brandstofmeter





**Afb. 3** Basic instrumentenpaneel: brandstofmeter.



**Afb. 4** Instrumentenpaneel SEAT Digital Cockpit: brandstofmeter.

### Controlelampjes

-  Gaat geel branden. Brandstoftank bijna leeg. Het reserve-brandstofpeil is bereikt  
 >>> . Tank zodra u de gelegenheid hebt.

Zodra het brandstofpeil extreem laag wordt, gaat ook de led onderin rood knip-pen.

De weergave verschijnt alleen bij ingeschakeld contact.

Het nog af te leggen aantal km met de nog beschikbare brandstof wordt in het display van het instrumentenpaneel.

Als u wilt weten welke inhoud de brandstoftank van uw wagen heeft, kunt u dit raadplegen in >>> pag. 343.

### WAARSCHUWING

Als u rijdt met een te laag brandstofpeil, kan de auto midden in het verkeer tot stilstand komen en kunnen zich ongevallen of ernstige letsels voordoen.

- Indien het brandstofpeil te laag is, kan brandstof op onregelmatige wijze de motor bereiken, met name bij het op- en afrijden van hellingen.
- De stuurinrichting, bestuurdershulp- en remsystemen werken niet indien de motor hapert of uitvalt door gebrek aan brandstof of een onregelmatige voeding.
- SEAT beveelt aan om te tanken wanneer er ongeveer nog maar een kwart brandstof in de tank zit, om te vermijden dat de auto stilvalt.

### LET OP

Rijd nooit de tank helemaal leeg. Als de brandstoftoevoer onregelmatig is, kan dit het verbrandingsproces verstoren en niet-verbrande brandstof kan in het uitlaatsysteem terecht komen. De katalysator en het roetfilter kunnen hierdoor beschadigd worden!

### Let op

Het pijltje naast het symbool van de benzinepomp in de brandstofmeter toont aan welke zijde van de auto de tankklep zich bevindt.

## Koelvloeistoftemperatuurmeter

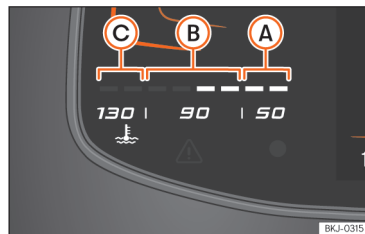

**Afb. 5** Digitaal instrumentenpaneel Basic: koelvloeistoftemperatuurmeter.



**Afb. 6** Digitaal instrumentenpaneel SEAT Digital Cockpit: koelvloeistoftemperatuurmeter.

- A Koud bereik.** De motor heeft de bedrijfstemperatuur nog niet bereikt. Vermijd te hoge toerentallen en te hoge motorbelastingen zolang de bedrijfstemperatuur nog niet bereikt is.
- B Normaal bereik.** Bij hoge omgevingstemperaturen of bij zware belasting van de motor is het mogelijk dat de leds blijven branden, zelfs tot in het hoogste bereik. Dat is niet erg, zolang het controlelampje  niet gaat branden.
- C Waarschuwbereik.** Als de motor te zwaar belast wordt, met name bij hoge buitentemperaturen, kunnen de leds gaan branden in het waarschuwbereik.

De koelvloeistoftemperatuurmeter werkt alleen bij ingeschakeld contact.

## Controle- en waarschuwingslampjes

### Storing in het koelsysteem van de motor

Het lampje knippert rood.

### Motorkoelvloeistof

Het lampje gaat rood branden.

-  De temperatuur van de motorkoelvloeistof is te hoog of het peil van de motorkoelvloeistof is te laag.

-  **Rijd niet verder!** Breng de wagen tot stilstand zodra dit veilig kan.

- Zet de motor uit en laat hem afkoelen.
- Controleer het peil van de koelvloeistof in het expansiereservoir **>>> pag. 291.**

Indien het waarschuwingslampje zelfs bij een juist koelvloeistofpeil niet uitgaat, rijd dan niet verder en stop de motor. Roep de hulp in van gespecialiseerd personeel.

### LET OP

- **Voor een lange levensduur van de motor wordt geadviseerd om hoge toerentallen, plankgas en het sterk belasten van de motor gedurende de eerste 15 minuten na de start bij een koude motor te vermijden. De tijd die de motor heeft om op bedrijfstemperatuur te komen, hangt mede af van de omgevings-temperatuur. In dat geval kunt u kijken naar de motorolietemperatuur **>>> pag. 22.****

- Extra lampen en andere aanbouwdelen vóór de koelluchtinlaat verslechteren de koelende werking van de koelvloeistof. Bij hoge buitentemperaturen en sterke motorbelasting bestaat dan het gevaar voor oververhitting van de motor!

- De voorspoiler zorgt ook voor de juiste verdeling van de koellucht tijdens het rijden. Als de spoiler is beschadigd, wordt de koelende werking minder en bestaat het gevaar van oververhitting van de motor. Roep de hulp in van gespecialiseerd personeel.

## Aanwijzingen op het scherm

### Mogelijke aanwijzingen op het display in het instrumentenpaneel

Op het instrumentenpaneel kan diverse informatie worden getoond naargelang de wagen-uitrusting:

- Geopende portieren, motorkap en achterklep
- Waarschuws- en informatieberichten
- Kilometer teller
- Tijd **>>> pag. 24**
- Aanwijzingen van de radio en het navigatiesysteem
- Aanwijzingen van de telefoon
- Buitentemperatuur
- Aanwijzing van het kompas
- Keuzehendelstanden

- Aanbevolen versnelling
- Aanwijzing van de reisgegevens (multifunctie-indicatie) en menu's om diverse instellingen uit te voeren »» pag. 22
- Service-intervalindicatie »» pag. 25
- Snelheidswaarschuwing
- Snelheidswaarschuwing voor de winterbanden
- Statusindicatie van het start-stopsysteem »» pag. 127
- Borden gedetecteerd door het systeem van verkeerstekenherkenning
- Indicatie van de staat van de actieve cilinderregeling (ACT®) »» pag. 118
- Rijden met laag verbruik 
- Aanwijzingen van de bestuurdershulpsystemen
- Personalisatie: begroeting »» pag. 198
- Temperatuur van de motorolie
- Indicatie van de werking van de koelluchtventilator met stilstaande motor<sup>1)</sup>

## Geopende portieren, motorkap en achterklep

Na ontgrendeling van de auto en tijdens het rijden toont het display van het instrumentenpaneel of een van de portieren, motorkap of achterklep openstaan; in dat geval klinkt ook een akoestisch signaal.

<sup>1)</sup> Geldig voor digitaal instrumentenpaneel Basic.

## Keuzehandelstanden

De ingeschakelde keuzehandelstand wordt zowel naast de keuzehandel als op het display van het instrumentenpaneel aangegeven. Als de hendel zich in stand **D/S** of in stand Tiptronic bevindt, wordt op het display van het instrumentenpaneel de ingeschakelde versnelling getoond.

## Buitentemperatuurmeter

Indien de buitentemperatuur lager is dan ongeveer +4 °C (+39 °F), gaat in de indicator buitentemperatuur daarnaast ook het "ijskristalsymbool" ❄. Dit symbool blijft branden tot de buitentemperatuur hoger is dan +6 °C (+43 °F) »» .

In de volgende situaties kan de aangegeven buitentemperatuur hoger zijn dan de werkelijke temperatuur door de warmte die de motor afgeeft:

- Wanneer de wagen stilstaat.
- Wanneer u erg traag rijdt.

## Aanbevolen versnelling

Tijdens het rijden kan op het display van het instrumentenpaneel de aanbevolen versnelling worden getoond om brandstof te besparen »» pag. 117.

## Kilometerteller



De *kilometerteller* registreert de totaal afgelegde afstand van de wagen.

De *dagteller (trip)* geeft het aantal afgelegde kilometer aan sinds de laatste reset.

- Zet de dagteller op nul met behulp van het infotainmentsysteem of het multifunctiestuurwiel »» pag. 22.

## Snelheidswaarschuwing voor de winterbanden

Indien de ingestelde maximumsnelheid wordt overschreden, wordt dit aangegeven op het display van het instrumentenpaneel.

In het infotainmentsysteem kunnen instellingen voor de snelheidswaarschuwing worden aangepast ( > **Instellingen > Banden; OF**  > **Inst. exterieur > Banden**) »» pag. 38.

## Aanwijzing van het kompas

Naargelang de uitvoering wordt, bij ingeschakeld contact, op het scherm van het instrumentenpaneel de richting waarin u rijdt aangegeven met een symbool, bijv. NW voor het noordwesten.

Wanneer het infotainmentsysteem is ingeschakeld en er geen actieve routebegeleiding is, wordt daarnaast ook de grafische voorstelling van een kompas getoond.

## Rijden met laag verbruik

Naargelang de uitrusting verschijnt tijdens het rijden op het display van het instrumentenpaneel de indicatie  wanneer de wagen zich in de staat met laag verbruik bevindt, dankzij de actieve cilinderregeling (ACT®) **»» pag. 118.**

## Indicatie van de werking van de koelluchtventilator<sup>1)</sup>

Deze indicatie verschijnt na uitschakeling van het contact, wanneer de koelluchtventilator blijft werken. De werkingstijd van de koelluchtventilator kan afhangen van:

- De behandeling van de uitlaatgassen, bijv. bij de regeneratie van het roetfilter.
- De actieve koeling van de remmen na het afrijden van een helling.
- De afvoer van de warmte van de motor na een grote inspanning, bijv. na een erg lang traject.

## Informatie over het reisdoel<sup>1)</sup>

Indien de routegeleiding actief is, worden de duur van de reis en de afstand tot het reisdoel getoond.

## Navigatieaanwijzingen<sup>1)</sup>

Indien de routegeleiding actief is, wordt de rijrichting met behulp van pijlen getoond.

<sup>1)</sup> Geldig voor digitaal instrumentenpaneel Basic.

## WAARSCHUWING

Ook wanneer de buitentemperatuur hoger is dan het vriespunt, kan er ijs liggen op het wegdek en over bruggen.

- Het "ijskristalsymbool" geeft aan dat er gevaar van ijsvorming is.
- Bij buitentemperaturen boven +4 °C (+39 °F) kan er ook ijs zijn zonder dat het "ijskristalsymbool" gaat branden.
- De buitentemperatuuruvoeler voert een meting ter oriëntatie uit.

## Let op

- Er zijn verschillende versies van het instrumentenpaneel, daarom kunnen ook de aanwijzingen op het scherm variëren. Bij wagens zonder weergave van waarschuwings- of informatieteksten op het display worden storingen uitsluitend door controlelampjes weergegeven.
- Een aantal instellingen kunnen bewaard worden in de gebruikersaccounts van de personaliseringsfunctie en kunnen daarom automatisch veranderen wanneer van account wordt gewisseld **»» pag. 198.**
- Sommige aanwijzingen op het display van het instrumentenpaneel kunnen plots verborgen worden, bijv. door een inkomende oproep.

- Afhankelijk van de uitrusting kunnen bepaalde instellingen en indicaties ook via het infotainmentsysteem worden aangepast of getoond.

- Wanneer er verschillende waarschuwingen zijn, worden de overeenkomstige symbolen na elkaar gedurende een aantal seconden getoond. De symbolen blijven branden tot de storing is verholpen.

- Indien bij het inschakelen van het contact waarschuwingen worden getoond over storingen, kunnen bepaalde instellingen mogelijk niet worden uitgevoerd en kan ook de informatie niet worden getoond. Ga in dat geval naar een gespecialiseerde werkplaats en vraag om de storingen te elimineren.

## Indicator van de ritgegevens

De indicator van de ritgegevens toont diverse gegevens van de rit en verbruikswaarden.

Omschakelen van de ene indicatie naar de andere

- Draai aan het rechter wielje van het multifunctiestuurwiel **»» pag. 33.**



### Geheugen veranderen

- In **Rijgegevens > Algemene informatie** drukt u op de toets **OK** van het multifunctiestuurwiel om te wisselen tussen de 3 geheugenplaatsen<sup>1)</sup>:
- **Sinds start:** Bij een ritonderbreking van meer dan 2 uur wordt het geheugen gewist.
- **Sinds tanken:** Weergave en opslag van de verzamelde ritgegevens en verbruikswaarden. Bij het tanken wordt het geheugen gewist.
- **Lange tijd:** Dit geheugen verzamelt de ritgegevens tot een maximum van 19 uur en 59 minuten of 99 uur en 59 minuten, of tot een maximum van 1999,9 km of 9999,9 km. Zodra een van deze maximumwaarden wordt overschreden (varieert naargelang de versie van het instrumentenpaneel) wordt het geheugen gewist.

### Geheugens van de ritgegevens wissen

- Selecteer uit de opties "**Sinds start**" of "**Lange tijd**" het geheugen dat u wilt verwijderen. Het geheugen "**Sinds tanken**" wordt alleen gewist bij het tanken.
- Toets **OK** van het multifunctiestuurwiel ongeveer 2 seconden ingedrukt houden.

### Selectie van weergaven

In het menu van de auto-instellingen van het infotainmentsysteem kan worden ingesteld welke ritgegevens moeten worden getoond **>>> pag. 37**.

- **Huidig verbruik:** Het actueel verbruik wordt tijdens het rijden gemeten in liters per 100 km; met de motor in werking en de wagen in stilstand, in liters/uur.
- **Gemiddeld verbruik:** Het gemiddelde brandstofverbruik wordt getoond zodra een afstand van ongeveer 300 meter is afgelegd.
- **Rijtijd:** Geeft de uren (h) en minuten (min) weer die verstreken zijn sinds het contact werd ingeschakeld.
- **Actieradius:**<sup>2)</sup> Geschatte afstand in km die nog kan worden afgelegd indien dezelfde rijstijl wordt aangehouden.
- **Gereden afstand:** Afgelegde afstand in km sinds het contact werd ingeschakeld.
- **Gemiddelde snelheid:** De gemiddelde snelheid wordt getoond zodra een afstand van ongeveer 100 meter is afgelegd.
- **Digitale snelheid:** Actuele snelheid digitaal weergegeven.

- **Eco-tips:** Er worden aanbevelingen getoond om het verbruik te verminderen aan de hand van goede rijpraktijken, bijv. **Airconditioning ingeschakeld: sluit het venster**.

### Dagteller (trip) op nul zetten

- In **Rijgegevens** draait u het rechter wielje van het multifunctiestuurwiel naar **TRIP**.
- Toets **OK** van het multifunctiestuurwiel ongeveer 2 seconden ingedrukt houden.



### Een snelheidswaarschuwing aanpassen

- Selecteer de indicatie Waarschuwing bij --- km/u of Waarschuwing bij --- mpu.
- Druk op de toets **OK** van het multifunctiestuurwiel om de actuele snelheid op te slaan en de waarschuwing in te schakelen.
- **Inschakelen:** stel de gewenste snelheid binnen 5 seconden in door te draaien aan het wielje van het multifunctiestuurwiel. Druk vervolgens opnieuw op de toets **OK** of wacht een paar seconden. De snelheid wordt opgeslagen en de snelheidswaarschuwing wordt geactiveerd.
- **Uitschakelen:** druk op de toets **OK**. De in het geheugen opgeslagen snelheid wordt gewist. De waarschuwing kan worden ingesteld voor snelheden tussen 30 en 250 km/u (18 en 155 mpu).

<sup>1)</sup> Op die manier worden op het scherm de volgende gegevens tegelijk weergegeven: afgelegde afstand, gemiddeld verbruik, gemiddelde snelheid en actieradius.

<sup>2)</sup> Geldig voor digitaal instrumentenpaneel SEAT Digital Cockpit.

## Indicatie van olietemperatuur

De motor bereikt zijn bedrijfstemperatuur wanneer, in normale rijomstandigheden, de olietemperatuur tussen **80 °C** (176 °F) en **120 °C** (248 °F) ligt. Indien de motor zwaar wordt belast en de buitentemperatuur is erg hoog, kan de temperatuur van de motorolie stijgen. Dit heeft verder geen gevolgen zolang geen melding verschijnt op het display via de controlelampjes  of  » pag. 298.

## Waarschuwings- en informatieberichten

Bij het inschakelen van het contact of tijdens het rijden worden enkele functies en wagencomponenten gecontroleerd op hun toestand. De storingen worden getoond op het scherm van het instrumentenpaneel in de vorm van rode en gele waarschuwingssymbolen » pag. 11, samen met berichten en eventueel ook een akoestisch signaal. De weergave van de berichten en symbolen kan verschillen naargelang de versie van het instrumentenpaneel.

De aanwezige storingen kunnen ook handmatig worden geraadpleegd. Daarvoor opent u het menu **Wagenstatus** » pag. 33.



### Waarschuwing met prioriteit 1 (rood)

Het symbool knippert of gaat branden (deels vergezeld van akoestische waarschuwingen).

 **Rijd niet verder!** Gevaar! Controleer de defecte functie en elimineer de oorzaak. Vraag zo nodig hulp aan gespecialiseerd personeel.



### Waarschuwing met prioriteit 2 (geel)

Het symbool knippert of gaat branden (deels vergezeld van akoestische waarschuwingen). Storingen en gebrek aan bedrijfsvloeistoffen kunnen schade aan de auto en panne veroorzaken. Controleer zo snel mogelijk de gebrekkige functie. Vraag zo nodig hulp aan gespecialiseerd personeel.



### Verwijzing naar informatie in het instructieboekje

In het instructieboekje vindt u meer informatie over de waarschuwing.

### Informatietekst

Geeft informatie over processen in de auto.

## Tijd en datum

### Tijd instellen in het infotainmentsysteem

- Druk op  >  **Instellingen** » pag. 34.
- Selecteer de menu-optie **Tijd en datum**.
- **OF** stel de datum en tijd in het menu **Service** van het instrumentenpaneel in.

## Menu Service

In het menu **Service** kunnen diverse instellingen plaatsvinden afhankelijk van de uitvoering.

### Menu Service openen

Selecteer het informatieprofiel **Actieradius** binnen het menu **Rijgegevens** en houd de toets **OK** van het multifunctiestuurwiel gedurende ongeveer 4 seconden ingedrukt; wanneer u de toets loslaat, verschijnt het menu **Service**.

Nu kunt u op de gebruikelijke manier navigeren door het menu met de toetsen van het multifunctiestuurwiel.

### Service-intervalindicatie terugzetten

Selecteer het menu **Service** en volg de aanwijzingen op het display van het instrumentenpaneel.

### Olieservice terugzetten

Selecteer het menu **Terugzetten olieservice** en volg de aanwijzingen op het display van het instrumentenpaneel.

### Motorcode (LDM)

Selecteer het menu **Motorcodes**. De motorcode wordt links onderaan op het display in het instrumentenpaneel weergegeven.

### Dag en tijd instellen

Selecteer het menu **Service** en volg de aanwijzingen op het display van het instrumentenpaneel.

### Onderhoudsintervallen

De service-intervalindicatie wordt weergegeven in het instrumentenpaneel en infotainmentsysteem.

Er zijn verschillende versies van instrumentenpanelen en infotainmentsystemen, daarom kunnen ook de versies en aanwijzingen van de schermen variëren.

Bij SEAT wordt een onderscheid gemaakt tussen servicebeurten met motorolieverversing (bijv. olieservice) en servicebeurten zonder motorolieverversing (bijv. inspectie).

In wagens met **Service volgens de tijd of de kilometerstand** zijn de service-intervallen al vooraf ingesteld.

In wagens met **LongLife Service** worden de intervallen afzonderlijk bepaald. Dankzij de technische vooruitgang is het onderhoudswerk aanzienlijk verminderd. De olie hoeft enkel verversd te worden wanneer de wagen dit nodig heeft. Om deze verversing te berekenen (max. 2 jaar), wordt rekening gehouden met de gebruiksomstandigheden van de wagen en de persoonlijke rijstijl. De aankondiging van de service verschijnt voor het eerst 20 dagen voor de berekende datum voor de overeenkomstige service. De nog resterende kilometers worden steeds op 100 km afgerond en de tijd op volledige dagen. Het actuele servicebericht kan niet geraadpleegd worden tot 500 km na de laatste service. Tot dan verschijnen enkel streepjes op de indicator.

### Herinnering volgende inspectiebeurt

Wanneer binnenkort een service of inspectie dient plaats te vinden, verschijnt een **serviceherinnering** wanneer het contact wordt ingeschakeld.

Het aangegeven nummer is het aantal kilometer dat nog kan worden afgelegd of de tijd tot de volgende service.

### Datum van de onderhoudsbeurt

Wanneer **het moment van een service** of een **inspectie** is gekomen, klinkt een geluidssignaal bij inschakeling van het contact en ge-

durende enkele seconden kan het symbool van de steekleutel  op het scherm verschijnen, alsook een van de volgende berichten:

- **Service nu!**
- **Inspectie laten uitvoeren, alstublieft.**
- **Olieservice nodig!**
- **Olieservice en inspectie nodig!**

### Een servicemededeling raadplegen

Wanneer het contact is ingeschakeld, de motor niet draait en de wagen stilstaat, kan de actuele servicemededeling geraadpleegd worden:

*Huidige servicedatum raadplegen in het infotainmentsysteem:*

- Druk op de functietoets  **Voertuig > Instellingen > Service**.

*Datum raadplegen op het digitale instrumentenpaneel:*

- De servicedatum kan enkel worden geraadpleegd via het menu **Service >>> pag. 24**.

### Terugzetten van de service-intervalindicatie

Als de service **niet** uitgevoerd is in de werkplaats van een officiële SEAT dealer, kan de indicatie op de volgende wijze gereset worden:

- De service-intervalindicatie kan enkel worden teruggezet via het menu **Service >>> pag. 24**.

Zet de indicatie **niet** tussen de service-interval-ten terug; doet u dit toch dan worden verkeerde waarden weergegeven.

Indien de olieservice handmatig wordt teruggezet, verandert de service-intervalindicatie naar een interval voor vaste service, ook in wagens met **Flexibele olieservice**.

### Let op

- Het servicebericht verdwijnt na enkele seconden, bij het starten van de motor of het drukken op de toets OK van het multifunctiestuurwiel.
- In wagens met LongLife Service waarvan de accu gedurende langere tijd losgekoppeld is geweest, kan de datum van de volgende service niet berekend worden. Daarom kunnen de service-indicaties soms verkeerde berekeningen tonen. Houd u in dat geval aan de maximaal toegestane onderhoudsintervallen » pag. 322.
- Indien de indicatie handmatig op nul wordt gezet, wordt het volgende service-interval weergegeven zoals in wagens met vaste service-intervallen. Geadviseerd wordt daarom om de service-intervalindicatie uitsluitend te laten resetten door een officiële dealer.

## Slaperigheidsmonitor

### Inleiding tot thema



**Afb. 7** Op het display van het instrumentenpaneel: symbool van de slaperigheidsmonitor.

De slaperigheidsmonitor informeert de bestuurder indien zijn/haar rijstijl wijst op vermoeidheid.

De slaperigheidsmonitor bepaalt het gedrag van de bestuurder aan het stuur en gebruikt deze informatie om zijn/haar vermoeidheid in te schatten. Indien het systeem detecteert dat de bestuurder moe is, wordt dit visueel op het scherm van het instrumentenpaneel aangegeven met een controle- of waarschuwingslampje in combinatie met een aanvullend tekstbericht; er klinkt tevens een geluidssignaal » pag. 27. Het tekstbericht op het scherm van het instrumentenpaneel wordt tussen 4 en 6 seconden getoond.

### Bedrijfscondities

Het gedrag aan het stuur wordt enkel geëvalueerd bij snelheden boven 65 km/h en vanaf dan enkel bij snelheden boven 60 km/h.

### WAARSCHUWING

De slaperigheidsmonitor kan de oplettendheid van de bestuurder nooit vervangen en werkt uitsluitend binnen de grenzen van het systeem. Het kan dus zijn dat de slaperigheidsmonitor niet in staat is te detecteren of de bestuurder moe is in alle situaties en dat het systeem niet, te laat of op de verkeerde wijze reageert. Het risico op ongevallen en levensgevaarlijke letsels bestaat.

- Let altijd goed op en vertrouw niet enkel op het systeem. De bestuurder is op ieder moment verantwoordelijk voor zijn/haar rijgeschiktheid.
- Houd rekening met de grenzen die eigen zijn aan het systeem » pag. 27.
- Rijid nooit wanneer u moe bent.
- Pauzeer regelmatig en voldoende tijdens lange trajecten.
- Volg de informatie en aanwijzingen op het scherm van het instrumentenpaneel » pag. 27.

## Grenzen van het systeem die de slaperigheidsmonitor beïnvloeden

De slaperigheidsmonitor heeft beperkingen die eigen zijn aan het systeem. De volgende omstandigheden kunnen de werking van de slaperigheidsmonitor beperken of zelfs helemaal verhinderen:

- Snelheden onder 60 km/h.
- Snelheden boven 130 km/h.
- Wegen met veel bochten.
- Wegen in slechte staat.
- Slechte weersomstandigheden.
- Werkzaamheden op de wegen.
- Sportieve rijstijl.
- Een zware of zeer grote aanhangwagen trekken >>> pag. 251.
- De bestuurder is afgeleid.

### Let op

De slaperigheidsmonitor is ontwikkeld voor exclusief gebruik tijdens het rijden op snelwegen en hoofdwegen in goede staat.

## Microslaap

Bij microslaap (kortstondige dip) wordt er geen dringende waarschuwing gegeven.

## De slaperigheidsmonitor terugzetten

De slaperigheidsmonitor wordt in de volgende situaties teruggezet:

- Het contact wordt uitgeschakeld.
- De veiligheidsgordel van de bestuurder is losgemaakt en het bestuurdersportier staat open.
- Het voertuig stond meer dan 30 minuten stil.

## Rijden met de slaperigheidsmonitor

### In- en uitschakelen

Naargelang het land wordt de slaperigheidsmonitor altijd geactiveerd bij inschakeling van de aandrijving van het voertuig. In dat geval toont het infotainmentsysteem een overzicht van de individuele systemen en functies die automatisch geactiveerd zijn in het ingangsmenu.

Indien gewenst kunt u de slaperigheidsmonitor handmatig uitschakelen in het infotainmentsysteem:

1. Open het menu **Hulpsystemen**.
2. Schakel de slaperigheidsmonitor in of uit in het overeenkomstige submenu >>> pag. 37.

### Gevoeligheid instellen

U kunt de gevoeligheid van de slaperigheidsmonitor handmatig instellen en zo de snelheid waarmee het systeem reageert op het stuurgedrag beïnvloeden.

In het infotainmentsysteem:

1. Open het menu **Hulpsystemen**.
2. Open de **Slaperigheidsmonitor**.
3. Selecteer de gevoeligheid in het submenu **Gevoeligheid** >>> pag. 37.

### Berichten verbergen via het multifunctiestuurwiel

1. Druk op de knop **OK** van het multifunctiestuurwiel.

## Waarschuwingsniveaus van de aandachtsmonitor van de bestuurder

Indien het systeem detecteert dat de bestuurder moe is, wordt dit visueel op het scherm van het instrumentenpaneel aangegeven met een controle- of waarschuwingslampje in combinatie met een aanvullend tekstbericht; er klinkt tevens een geluidssignaal. De waarschuwing wordt uitgezonden in drie niveaus.

### Waarschuwing van de slaperigheidsmonitor – Niveau 1



Het systeem heeft gedetecteerd dat de bestuurder moe begint te zijn. Er klinkt een geluidssignaal. Op het scherm van het instrumentenpaneel verschijnt een wit controlelampje samen met een tekstbericht. Overweeg om een pauze te nemen.

## Waarschuwing van de slaperigheidsmonitor – Niveau 2



Het systeem heeft gedetecteerd dat de bestuurder steeds vermoeider is. Er klinkt een geluidssignaal. Op het scherm van het instrumentenpaneel verschijnt een rood waarschuwingslampje samen met een tekstbericht. Overweeg om weldra een pauze te nemen.

## Waarschuwing van de slaperigheidsmonitor – Niveau 3



Ernstig risico gedetecteerd. Er klinkt een geluidssignaal. Op het scherm van het instrumentenpaneel verschijnt een rood waarschuwingslampje samen met een tekstbericht. Ernstig verkeersrisico. Stop zo snel mogelijk met rijden en ga naar een plek in de buurt om een pauze te nemen.

## Informatie naargelang de tijd



De slaperigheidsmonitor detecteert dat de bestuurder al 4,5 uur aan het rijden is zonder pauze, zonder dat vermoeidheid is vastgesteld. Op het scherm van het instrumentenpaneel verschijnt een wit controlelampje samen met een tekstbericht. Overweeg om een pauze te nemen.

## Oplossing van problemen



### De beschikbaarheid van de slaperigheidsmonitor is beperkt

Er klinkt een geluidssignaal. Er verschijnt een geel controlelampje samen met een tekstbericht op het scherm van het instrumentenpaneel. De beschikbaarheid van de slaperigheidsmonitor is beperkt.

- Storing of defect. Schakel het aandrijfsysteem van de wagen uit en weer in.
- Indien het probleem zich blijft voordoen, ga dan naar een gespecialiseerde werkplaats. SEAT raadt u aan om daarvoor een officiële dealer te raadplegen.



### De slaperigheidsmonitor is niet beschikbaar

Er klinkt een geluidssignaal. Er verschijnt een geel controlelampje in combinatie met het centrale gele lampje. Er verschijnt tevens een tekstbericht op het scherm van het instrumentenpaneel en in het menu **Wagenstatus**.

- Storing of defect. Schakel het aandrijfsysteem van de wagen uit en weer in. Controleer de instellingen van de slaperigheidsmonitor in het infotainmentsysteem »» pag. 37.
- De grenzen van het systeem zijn overschreden.

- Indien het probleem zich blijft voordoen, ga dan naar een gespecialiseerde werkplaats. SEAT raadt u aan om daarvoor een officiële dealer te raadplegen.

## Systeem van verkeerstekenherkenning

### Inleiding tot thema<sup>1)</sup>

Het systeem van verkeerstekenherkenning registreert de standaard verkeersborden met een camera die centraal aan de bovenzijde van de voorruit is geplaatst, aan de basis van de binnenspiegel. Het informeert over snelheidsbeperkingen en inhaalverboden.

Binnen zijn beperkingen toont het systeem ook een aanvullend bord om bijv. tijdelijke verboden aan te geven. Zelfs op trajecten zonder verkeerstekens kan het systeem de geldende snelheidsbeperkingen tonen.

Het systeem van verkeerstekenherkenning werkt niet in alle landen. Houd hier rekening mee wanneer u reist naar het buitenland.

De verkeerstekenherkenning wordt steeds geactiveerd bij inschakeling van het contact.

<sup>1)</sup> Niet in alle markten verkrijgbaar.

### Weergave op het scherm

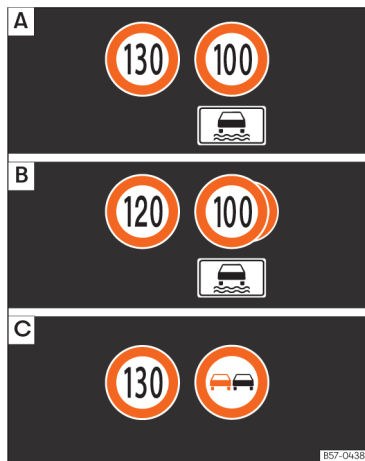

**Afb. 8** Op het scherm van het instrumentenpaneel: voorbeelden van herkende snelheidsbeperkingen of inhaalverboden met de overeenkomstige aanvullende borden.

In Duitsland toont het systeem op snel- en autowegen naast de snelheidsbeperkingen en inhaalverboden ook de verkeersborden van het einde van een verbod. In alle andere landen wordt in plaats daarvan de op dat moment geldende snelheidsbeperking getoond.

De verkeersborden herkend door het systeem worden getoond op het scherm van het instrumentenpaneel »» » **afb. 8** en, naargelang het ingebouwde navigatiesysteem, ook in het infotainmentsysteem.

### Verkeersborden weergegeven

Nadat de informatie van de camera, het infotainmentsysteem en de actuele gegevens van de wagen zijn gecontroleerd en geëvalueerd, toont het systeem maximaal drie geldige verkeersborden **B** samen met de aanvullende borden weergegeven.

- **Eerste plaats:** Het momenteel geldende signaal voor de bestuurder verschijnt aan de linkerkant van het scherm. Bijvoorbeeld, het verbod om met meer dan 130 km/h (100 mph) te rijden **A**.
- **Tweede plaats:** Op de tweede plaats wordt een geldig signaal slechts onder bepaalde omstandigheden getoond, bijv. 100 km/h (60 mph) met het aanvullende bord van regen.
- **Aanvullend bord:** Geeft aan in welke omstandigheden de snelheidslimiet van kracht is (regen, tijdzone, nevel enz.).
- **Derde plaats:** Er wordt deels een bord van inhaalverbod getoond. Indien er geen voorwaardelijke snelheidslimiet is en er wel een inhaalverbod geldt, wordt dat laatste getoond op de tweede plaats **C**.

### Tekens van verboden toegang

De verkeersbordenherkenning waarschuwt op het instrumentenpaneel wanneer u voorbij een bord van verboden toegang in een eenrichtingsweg of een oprit van een snelweg of auto-weg rijdt.

### ⚠ WAARSCHUWING

De technologie van het systeem van verkeersbordenherkenning kan de limieten opgelegd door de natuurkundige wetten niet overwinnen en werkt enkel binnen de eigen grenzen van het systeem. Het hogere comfort dat dit systeem meebrengt mag u er niet toe aanzetten om meer risico's te nemen. Ondanks het systeem moet de bestuurder te allen tijde opmerkzaam blijven.

- Pas uw snelheid en rijstijl aan het zicht, het weer, het wegdek en het verkeer aan.
- Beperkt zicht, duisternis, donker, sneeuw, regen en nevel kunnen ertoe leiden dat het systeem de verkeersborden niet of niet correct toont.
- Indien het gezichtsveld van de camera vuil, afgedekt of beschadigd is, wordt de werking van het systeem mogelijk beperkt.

## WAARSCHUWING

De rijadviezen en verkeerstekens die het systeem van verkeerstekenerkenning geeft kunnen afwijken van de huidige situatie.

- Het systeem zal mogelijk niet alle verkeers-tekens correct herkennen en tonen.
- Verkeersborden en -voorschriften hebben voorrang op de aanbevelingen en indicaties van het systeem.

## Beperkte werking

Het systeem van verkeerstekenerkenning heeft een aantal beperkingen. De volgende gevallen kunnen ertoe leiden dat het systeem beperkt of helemaal niet werkt:

- Bij slecht zicht bijv. sneeuw, regen, mist of dichte nevel.
- Bij verblinding, bijv. door tegemoetkomend verkeer of zonnenschijn.
- Bij het rijden met grote snelheid.
- Indien de camera bedekt of vuil is.
- Indien de verkeersborden gedeeltelijk of volledig bedekt zijn, bijv. door bomen, sneeuw, vuil of andere voertuigen.
- Indien de verkeersborden niet voldoen aan de voorschriften.
- Indien de verkeersborden beschadigd of gebogen zijn.

- In het geval van wisselende informatiepanelen (variabele aanwijzing van verkeerstekens met led of andere verlichtingssystemen).
- Indien kaarten worden gebruikt in het navigatiesysteem die niet up-to-date zijn.
- Indien stickers van verkeerstekens zijn geplakt op voertuigen, bijv. snelheidsbegrenzings op vrachtwagens.

## Rijden met de snelheidswaarschuwing

### Voorwaarden voor werking

De snelheidswaarschuwing waarschuwt u bij snelheden boven 20 km/u.

### In- en uitschakelen

Naargelang het land wordt de snelheidswaarschuwing altijd ingeschakeld bij inschakeling van het contact. In dat geval toont het infotainmentsysteem een overzicht van de individuele systemen en functies die automatisch geactiveerd zijn in het ingangsmenu.

Indien gewenst kunt u de snelheidswaarschuwing handmatig uitschakelen in het infotainmentsysteem:

1. Open het menu **Hulpsystemen**.
2. Schakel de snelheidswaarschuwing in of uit in het overeenkomstige submenu.

### Akoestische waarschuwing in- en uitschakelen

In het infotainmentsysteem:

1. Open het menu **Hulpsystemen**.
2. Open de **Snelheidswaarschuwing**.
3. Activeer of deactiveer de akoestische waarschuwing in de overeenkomstige optie >>> pag. 37.

#### Let op

De akoestische waarschuwing wordt altijd geactiveerd bij inschakeling van het contact.

### Instelling van waarschuwingsdrempel

U kunt de waarschuwingsdrempels van de snelheidswaarschuwing handmatig instellen.

In het infotainmentsysteem:

1. Open het menu **Hulpsystemen**.
2. Open de **Snelheidswaarschuwing**.
3. Om het niveau van de waarschuwingsdrempels te selecteren, drukt u op  in de menu-optie **Waarschuwing bij overschrijden** >>> pag. 37.

#### Let op

Bij inschakeling van het contact worden de drempels van de snelheidswaarschuwing altijd teruggezet naar de standaardwaarde.



### Activering en deactivering van het geluidssignaal voor snelheidswijziging

Het geluidssignaal voor snelheidswijziging informeert de bestuurder akoestisch over een verandering in de snelheidsbeperkingen. Indien gewenst kan het geluidssignaal handmatig worden uitgeschakeld.

In het infotainmentsysteem:

1. Open het menu **Hulpsystemen**.
2. Open de **Snelheidswaarschuwing**.
3. Activeer of deactiveer het geluidssignaal in de overeenkomstige optie »» pag. 37.

### Storingsmeldingen verbergen via het multifunctiestuurwiel

1. Druk op de knop **OK** van het multifunctiestuurwiel.

### Aanhangwagenmodus

In wagens met af fabriek geïnstalleerde trekhaak en aanhangwagens die elektrisch ermee verbonden is, kan de herkenning van verkeerstekens die van toepassing kunnen zijn op het voertuig wanneer het een aanhangwagen sleept, zoals snelheidsbeperkingen en borden voor inhaalverbod, worden in- en uitgeschakeld in de instellingen van het voertuig van het infotainmentsysteem.

In aanhangwagenmodus kan de herkenning van geldige snelheidsbeperkingen zich aanpassen aan het type aanhangwagen en aan de specifieke wettelijke bepalingen van elk land.

In het infotainmentsysteem:

1. Open het menu **Hulpsystemen**.
2. Open de **Aanhangwagenherkenning**.
3. Om de waarschuwingsdrempel aan te passen aan de aanhangwagenmodus, drukt u op **∨** in de menu-optie **Waarschuwing bij overschrijden**.

### Waarschuwniveaus van de snelheidswaarschuwing

Indien het systeem detecteert dat de toegestane maximumsnelheid is overschreden, wordt dit visueel aangegeven op het scherm van het instrumentenpaneel door het knipperen van de snelheidslimiet vastgesteld door het systeem;

naargelang de configuratie kan ook een geluidssignaal te horen zijn. Een waarschuwing wordt uitgezonden in twee niveaus.



**Afb. 9** Op het scherm van het instrumentenpaneel: overtreding van de toegestane maximumsnelheid gedetecteerd (illustratie).

### Snelheidswaarschuwing - Niveau 1

Overtreding van de toegestane maximumsnelheid gedetecteerd. De snelheidslimiet gedetecteerd door het systeem knippert continu op het instrumentenpaneel en, naargelang de uitrusting, op het head-up display »» **afb. 9**.

### Snelheidswaarschuwing - Niveau 2

Aanhoudende overtreding van de toegestane maximumsnelheid gedetecteerd.

Er klinkt een geluidssignaal. De snelheidslimiet gedetecteerd door het systeem knippert continu op het instrumentenpaneel en, naargelang de uitrusting, op het head-up display » **afb. 9.**

**Let op**

- Het tweede waarschuwningsniveau wordt geactiveerd indien de snelheid boven de limiet blijft liggen.
- Het tweede waarschuwningsniveau wordt weer geannuleerd wanneer de bestuurder de snelheid actief verlaagt.

**Oplossing van problemen**



**De geavanceerde verkeerstekenherkenning is niet beschikbaar**

Op het scherm van het instrumentenpaneel verschijnt een geel controlelampje in combinatie met het centrale gele lampje. Er verschijnt tevens een tekstbericht op het scherm van het instrumentenpaneel en in het menu **Wagenstatus**.

Berichten van het systeem van verkeerstekenherkenning:

• **"Verkeerstekenassistent: voorruit schoonmaken, alstublieft"**

- De voorruit is vuil aan de camera of het zicht van de camera is beperkt door meteorologische omstandigheden. Maak de voorruit schoon » **pag. 325.**

- Het zicht van de camera is gewijzigd door toegevoegde stukken of stickers. Houd het gebied rond de camera vrij » **pag. 145.**
- De camera is verplaatst of beschadigd, bijv. door schade aan de voorruit. Controleer of er zichtbare schade is.

• **"Storing: verkeerstekenassistent"**

- Er is een storing in het systeem. Laat het systeem door een gespecialiseerde werkplaats controleren.

• **"Snelheidswaarschuwing is momenteel niet beschikbaar"**

- De snelheidswaarschuwningsfunctie van het systeem van verkeerstekenherkenning is defect. Indien het probleem zich blijft voordoen, laat het systeem dan door een gespecialiseerde werkplaats controleren.

• **"Verkeerstekenassistent is momenteel beperkt"**

- Er worden geen gegevens overgebracht door het navigatiesysteem. Controleer of het navigatiesysteem beschikt over actuele kaarten.
- **OF:** de auto bevindt zich in een streek die niet is opgenomen in de kaart van het navigatiesysteem.

Indien het probleem zich blijft voordoen, laat het systeem dan door een gespecialiseerde werkplaats controleren.

**De geavanceerde verkeerstekenherkenning bevindt zich buiten het werkingsgebied**

Er verschijnt een bericht op het display van het instrumentenpaneel met de volgende tekst **"Verkeerstekenassistent: buiten het gebruiksgebied"**.

- Er zijn geen gegevens beschikbaar voor deze regio. Het geavanceerd systeem van verkeerstekenherkenning is niet compatibel in het land waarin men momenteel rijdt.



**Snelheidswaarschuwningsysteem gedeeltelijk uitgeschakeld**

Op het scherm van het instrumentenpaneel verschijnt een wit controlelampje. De vooraf vastgelegde configuratie van de snelheidswaarschuwing is gewijzigd:

- Controleer of de snelheidswaarschuwing is uitgeschakeld » **pag. 30.**
- Controleer of de akoestische waarschuwing is ingeschakeld » **pag. 30.**
- Controleer of de vooraf vastgelegde waarschuwningsdrempel is gewijzigd » **pag. 30.**

## Bediening van het instrumentenpaneel

### Inleiding tot thema

Bij ingeschakeld contact is het mogelijk de verschillende functies van het display te raadplegen door te navigeren door de menu's.

Bij wagens met multifunctiestuurwiel kan de multifunctie-indicatie uitsluitend worden bediend via de knoppen aan dat stuurwiel.

Een aantal opties van het menu kan enkel geraadpleegd worden wanneer het voertuig stil staat.

### Menu's van het instrumentenpaneel

Het aantal beschikbare menu's en getoonde gegevens hangt af van het elektronisch systeem en de uitrusting van de auto.

- Wagenstatus >>> pag. 24.
- Rijgegevens >>> pag. 22.
- Hulpsystemen.
  - Front Assist On/Off >>> pag. 159
  - ACC (enkel weergave) >>> pag. 154
  - Lane Assist On/Off >>> pag. 163
  - Travel Assist >>> pag. 165
  - Side Assist On/Off >>> pag. 168
  - Snelheidswaarschuwing On/Off >>> pag. 30

- Navigatiesysteem.
- Audio.
- Telefoon.

### ⚠ WAARSCHUWING

Iedere afleiding van de bestuurder kan een ongeluk en persoonlijk letsel tot gevolg hebben.

- Gebruik de menu's op het display van het instrumentenpaneel nooit tijdens het rijden.

### ⓘ LET OP

Controleer de instellingen van het systeem nadat de accu van 12 volt is opgeladen of vervangen. Bij een onderbreking van de stroomvoorziening kan het zijn dat de systeeminstellingen slecht zijn afgesteld of zijn gewist.

## Bediening met het multifunctiestuurwiel

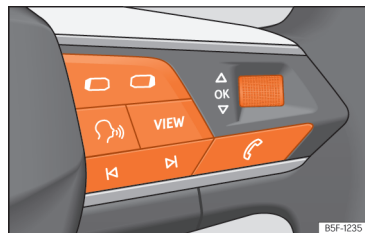

**Afb. 10** Rechterzijde van het multifunctiestuurwiel: toetsen om de menu's en aanwijzingen van het instrumentenpaneel te gebruiken (naargelang de versie).

Zolang er een waarschuwing met prioriteit 1 >>> pag. 24 is, hebt u toegang tot geen enkel menu. Sommige waarschuwingen kunnen worden bevestigd en verborgen met de toets **OK** van het multifunctiestuurwiel >>> **afb. 10**.

### Een menu of aanwijzing selecteren

- Schakel het contact in.
- Indien een bericht of het symbool van een auto wordt getoond, drukt u op de toets **OK** >>> **afb. 10**; indien nodig verscheidene malen.
- Om van menu te veranderen, gebruikt u de toetsen **◀** of **▶**.

- Om het getoonde menu of de aanwijzing te openen, drukt u op de toets **OK** of wacht u enkele seconden tot het menu of de aanwijzing automatisch wordt geopend.

### Instellingen uitvoeren in de menu's

- In het getoonde menu draait u aan het rechter wielje van het multifunctiestuurwiel tot de gewenste menu-optie is gemarkeerd. De optie verschijnt gemarkeerd.
- Druk op de toets **OK** om de gewenste wijziging uit te voeren. Een markering geeft aan dat de functie of het systeem in kwestie is geactiveerd.

### Terugkeren naar de menuselectie

- Toets  of  indrukken.

## Bediening en weergave in het infotainmentsysteem

### Inleiding tot thema

Het infotainmentsysteem brengt belangrijke functies en systemen van de wagen in een enkele centrale bediening samen, bijv. airco, menu-instellingen, radio- of navigatiesysteem.

Het aantal beschikbare menu's en de benaming van de verschillende opties voor de menu's hangt af van de elektronica en de uitrusting van de wagen.

### Algemene informatie over de bediening

Algemene informatie over de bediening van het infotainmentsysteem en over de waarschuwings- en veiligheidsmeldingen waarmee rekening moet worden gehouden is te vinden in **>>> pag. 210**.

### Navigeren door de verschillende menu's en ze selecteren

- Schakel het contact in.
- Indien het is uitgeschakeld, zet dan het infotainmentsysteem aan.
- De selectie van de verschillende menu's gebeurt rechtstreeks op het aanraakscherm door middel van teksten, pictogrammen of toetsen. Indien het vakje aangevinkt is , is de functie actief.

Door te drukken op de menu-toets  wordt altijd het laatst actieve menu opgeroepen.

Wijzigingen uitgevoerd aan de instellingsmenu's worden automatisch bewaard na het sluiten van de menu's.

**Schuifbalk:** sommige menu's en functies tonen meer inhoud boven of onder hetgeen op dat moment verschijnt op het scherm, bijvoorbeeld lange lijsten van instellingen. Klik op de schuifbalk en trek hem naar boven of onderen.

### Tutorial

De eerste maal dat het infotainmentsysteem wordt ingeschakeld wordt een tutorial van het systeem geopend, met een korte beschrijving van de belangrijkste functies en de gebruikswijze.

### Help

In het menu **Help** vindt u bijkomende informatie en tips voor gebruik van het infotainmentsysteem.

### WAARSCHUWING

**Iedere afleiding kan tot een ongeval leiden met het daaraan verbonden risico van verwondingen. Het bedienen van het infotainmentsysteem kan u van het verkeer afleiden.**

### Let op

**Nadat u de motor hebt gestart met volledig lege of recent vervangen 12 volt-accu, kunnen een aantal instellingen van het systeem (zoals de tijd, datum, gepersonaliseerde comfortinstellingen en programmeringen) en de gebruikersaccounts slecht afgesteld of gewist zijn. Controleer en corrigeer die instellingen wanneer de accu voldoende is opgeladen.**

## Uitleg van de functietoetsen

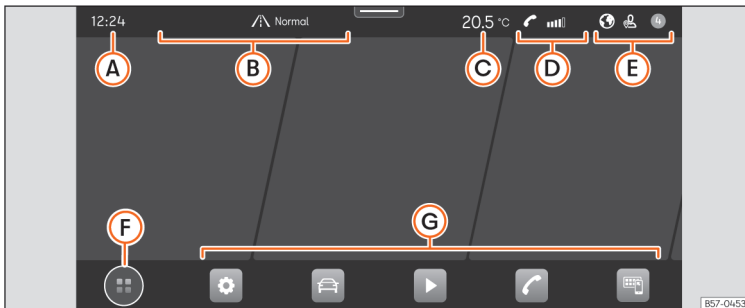

**Afb. 11** Schematische weergave: Overzicht van de mogelijke functietoetsen op het beeldscherm.

### Bovenste deel van het scherm

- A Huidige tijd.**
- B Rijprofiel en navigatiegegevens.** Indien de gebruiker een actieve route heeft, wordt zowel de tijd als de afstand tot het reisdoel getoond. Indien er geen actieve route is, wordt het rijprofiel getoond. In wagens zonder beschikbaar rijprofiel wordt het huidige adres getoond zolang er geen actieve route is.
- C Informatie over de klimatisering.** In wagens met stuurverwarming of voorruitverwarming wordt het overeenkomstige pictogram getoond wanneer die functies worden ingeschakeld. Anders verschijnt de actuele buitentemperatuur.

- D Informatie over telefoons.** Er wordt informatie over uw mobiele apparaat getoond: beschikbaar signaal, Bluetooth-verbinding tot stand gebracht, niet-beantwoorde oproepen, nieuwe berichten, staat van de batterij enz.
- E Personalisering van het systeem volgens de gebruiker en meldingen.** Een aantal instellingen kunnen bewaard worden in de gebruikersaccounts van de personaliseringsfunctie en kunnen daarom automatisch veranderen wanneer van account wordt gewisseld.

### Onderste deel van het scherm

*Geldig voor het infotainmentsysteem: Connect System.*

- F** Weergavemodus van het hoofdmenu:
  - @: hoofdmenu met de 6 hoofdfuncties verdeeld in 2 schermen (3 + 3, kunnen door de gebruiker worden gepersonaliseerd door te blijven drukken op de functie).
  - ⊕: hoofdmenu in rastermodus (alle functies van het infotainmentsysteem).
- G** Snelkoppelingen naar de functies van het infotainmentsysteem (tot 10 functies, 5 + 5, kan door de gebruiker gepersonaliseerd worden). Door te blijven drukken op het pictogram, kunnen de betreffende functies worden geselecteerd/gedeselecteerd.

## Initiële configuratiehulp.



**Afb. 12** Schematische weergave: Initiële configuratiehulp.

De initiële configuratiehulp helpt u om het infotainmentsysteem bij het eerste gebruik in te stellen.

Telkens u het infotainmentsysteem aansluit, verschijnt het initiële configuratiescherm » » » **afb. 12** indien niet alle parameters zijn ingesteld (gemarkeerd met "✓") of u niet hebt gedrukt op de functietoets **Niet meer weergeven**.

Functietoetsen:

- A** Indrukken om de dag en tijd te configureren.
- B** Indrukken om de radiozenders met de beste ontvangst op dat moment te zoeken en op te slaan.
- C** Indrukken om naar de instellingen van Online Media te gaan.

- D** Indrukken om uw mobiele telefoon te verbinden met het infotainmentsysteem.
- E** Indrukken om het thuis- en werkadres te selecteren aan de hand van de huidige positie of de handmatige invoer van een adres.

**Niet meer weergeven** Schakelt de mogelijkheid om het infotainmentsysteem te configureren uit. Indien u de initiële configuratie wilt uitvoeren, kan dat via **Instellingen**.

**Starten** Start de configuratie-assistent.

**Stoppen** Indrukken om de configuratie af te sluiten na toepassing van een of meer instellingen in het hoofdmenu van het hulpsysteem.

- X** Sluit de Configuratie-assistent.

## Hulpsystemen en instellingen van de wagen



**Afb. 13** Schematische weergave: Hulpsystemen en instellingen van de wagen

Door in het hoofdmenu te drukken op **Bestuurdershulpsystemen** wordt het menu van de hulpsystemen en instellingen van de wagen geopend.

De hoeveelheid hulpsystemen en instellingen hangt af van de versie en het land in kwestie.

- Inparkeersysteem >>> pag. 174
- ESC, remstabiliserings- en remhulpsystemen activeren/deactiveren >>> pag. 141
- Start-stopsysteem activeren/deactiveren >>> pag. 127.
- Automatische afstandsregeling (ACC) >>> pag. 154.
- Rijstrookbehoudassistent (Lane Assist) >>> pag. 163.
- Noodremhulpsysteem (Front Assist) >>> pag. 159.
- Vermoeidheidsherkenning
- Snelheidswaarschuwingssysteem >>> pag. 30.
- Rijstrookwisselhulp >>> pag. 168.
- Licht >>> pag. 95

## Informatie over de wagen

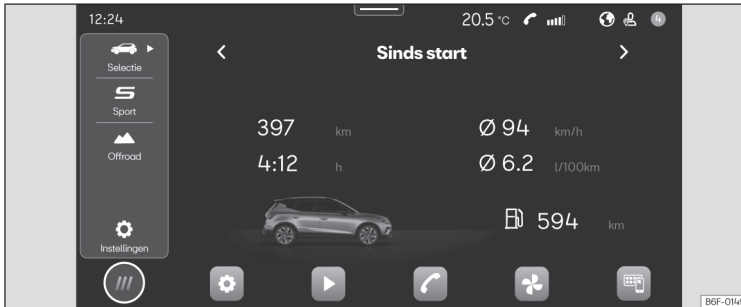

**Afb. 14** Schematische weergave: Informatie en status van de wagen

Door te drukken op **Voertuig > Selectie** wordt het menu Wageninformatie geopend met de volgende submenu's:

- **Digital Cockpit:** Er worden verschillende opties getoond voor weergave van de informatie die verschijnt in de Digital Cockpit »» pag. 17.
- **Rijgegevens:** Het gemiddelde verbruik, de gemiddelde snelheid, afgelegde afstand, rijtijd en actieradius worden getoond. Er zijn 3 geheugens: "Sinds start", "Lange tijd" en "Sinds tanken".

De geheugens "Sinds start" en "Lange tijd" kunnen teruggezet worden in het infotainmentsysteem: **Voertuig > Instellingen > Instrumentenpaneel > Gegevens terugzetten.**

- **Voertuigstatus:** Er worden waarschuwingen over storingen, incidenten, opslag van de bandenspanning of informatie over de volgende inspectiebeurt getoond.



# Veiligheid

## Veilig rijden

### Veilig op weg

#### WAARSCHUWING

- In dit hoofdstuk vindt u belangrijke informatie over hoe u en uw bijrijders met uw wagen om kunnen gaan. De overige belangrijke informatie die u moet kennen voor uw eigen veiligheid en voor de veiligheid van uw bijrijders, vindt u ook in de andere hoofdstukken van uw wagendocumentatie.
- Zorg ervoor dat de complete wagendocumentatie altijd in uw wagen ligt. Dit geldt in het bijzonder wanneer u de wagen aan anderen uitleent of verkoopt.

### Vóór elke rit

Let vóór elke rit op de volgende punten voor uw eigen veiligheid en die van uw bijrijders:

- Zorg ervoor dat de verlichting en de knipperlichten van uw wagen optimaal werken.
- Controleer de bandenspanning.
- Zorg ervoor dat alle ruiten een helder en goed zicht naar buiten bieden.
- Zorg dat de bagage goed vastzit » pag. 245.

<sup>1)</sup> Afhankelijk van de uitvoering/markt.

- Zorg ervoor dat geen enkel voorwerp de bediening van de pedalen kan belemmeren.
- Spiegels, voorstoel en hoofdsteun verstellen naargelang uw lichaamslengte.
- Zorg dat de hoofdsteunen voor de passagiers op de achterbank goed zijn ingesteld » pag. 92.
- Bijrijders erop wijzen de hoofdsteunen naargelang hun lichaamslengte te verstellen.
- Bescherm kinderen door een geschikt kindersitje te gebruiken en de veiligheidsgordel juist om te doen » pag. 56.
- Juiste zithouding aannemen. Vraag ook uw passagiers om juist te gaan zitten » pag. 40.
- Steeds de veiligheidsgordel juist omgespen. Vraag ook uw passagiers om altijd hun veiligheidsgordel om te doen » pag. 42.

### Factoren die op de veiligheid van invloed zijn

Als bestuurder draagt u de verantwoordelijkheid voor uzelf en uw bijrijders.

- U niet laten afleiden van het verkeer bijv. door uw bijrijders of een telefoongesprek.
- Nooit rijden als uw rijvaardigheid is beïnvloed (bijv. door medicijnen, alcohol, drugs).
- Verkeersregels en de aangegeven snelheden aanhouden.

- De snelheid altijd aan de weg-, verkeers- en weersomstandigheden aanpassen.
- Tijdens lange ritten regelmatig pauzeren - ten minste eens in de twee uur.
- Indien mogelijk niet rijden wanneer u moe bent of onder tijdsdruk staat.

#### WAARSCHUWING

**Het rijden onder de invloed van alcohol, drugs, medicijnen en verdovende middelen kan ernstige zelfs dodelijke ongevallen veroorzaken.**

- Alcohol, drugs, medicijnen en verdovende kunnen de waarneming, reactietijd en veiligheid tijdens het rijden aanzienlijk schaden. U kunt hierdoor de controle over de wagen verliezen.

### Veiligheidsvoorzieningen

Uw veiligheid en de veiligheid van uw bijrijders mag u niet op het spel zetten. Bij een ongeval kunnen de veiligheidsvoorzieningen de risico's op lichamelijk letsel reduceren. De volgende punten omvatten een deel van de veiligheidsvoorzieningen in uw SEAT<sup>1)</sup>:

- Geoptimaliseerde veiligheidsgordels voor alle zitplaatsen.
- Gordelspanners aan de veiligheidsgordels van de bestuurder, bijrijder en buitenste zitplaatsen achterin.
- Spanningsbegrenzers aan de veiligheidsgordels van de bestuurder, bijrijder en buitenste zitplaatsen achterin.
- Rood waarschuwingslampje  en eventueel indicatie van de toestand van de veiligheids-gordels.
- Voorairbags voor de bestuurder en voorpassagier.
- Zij-airbags voor bestuurder en voorpassagier.
- Hoofdairbags aan weerszijden van de wagen.
- Geel airbagcontrolelampje .
- Geel controlelampje **PASSENGER AIR BAG OFF**  in de middenconsole.
- Geel controlelampje **PASSENGER AIR BAG ON**  in de middenconsole.
- Regelapparaten en sensoren.
- Geoptimaliseerde en in de hoogte verstelbare hoofdsteunen<sup>1)</sup>.
- Verstelbare stuurkolom.
- ISOFIX/i-Size-verankeringspunten voor de kinderzitjes.
- Bevestigingspunten voor de riem die zorgt voor de bovenbevestiging (Top Tether) van de kinderzitjes.

De genoemde veiligheidsvoorzieningen werken samen om u en uw bijrijders in ongevalsituaties zo goed mogelijk te beschermen. Deze veiligheidsvoorzieningen zijn u en uw bijrijders van geen nut als u en uw bijrijders een verkeerde zithouding aannemen of deze voorzieningen niet juist verstellen of gebruiken.

**Veiligheid gaat ons allen aan.**

## Juiste zithouding van de inzittenden

### Juiste positie in de stoel

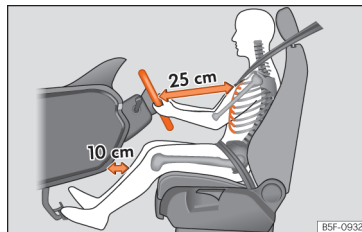

**Afb. 15** De correcte afstand tussen de bestuurder en het stuurwiel moet minstens 25 cm (10 inch) bedragen.

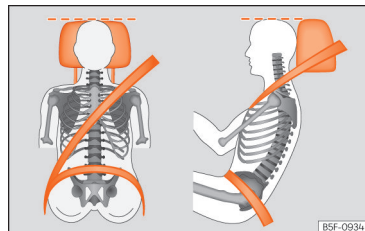

**Afb. 16** Juist verloop van de gordelband en juiste stand van de hoofdsteunen.

Hierna worden de juiste zithoudingen getoond voor de bestuurder en de andere inzittenden.

Personen die wegens hun lichaamsbouw de juiste zithouding niet kunnen aannemen, moeten informeren bij een gespecialiseerde werkplaats over mogelijke speciale inrichtingen. Alleen als een juiste zithouding wordt aangenomen, bieden veiligheidsgordel en airbag een optimale bescherming. SEAT raadt u aan de Technische Dienst te raadplegen.

Voor uw eigen veiligheid en om letsel of ongevallen bij plotseling remmen of bruske manoeuvres te voorkomen, beveelt SEAT u de volgende houdingen aan:

<sup>1)</sup> De voorstoelen met ingebouwde hoofdsteun moeten niet versteld worden.

### Geldig voor alle inzittenden:

- Stel de hoofdsteun zo in dat de bovenzijde ervan op gelijke hoogte met de bovenzijde van het hoofd ligt, zo dicht mogelijk bij de ooghoogte<sup>1)</sup> » pag. 92. Houd de nek zo dicht mogelijk bij de hoofdsteun » **afb. 16.**
- Kleine personen moeten de hoofdsteun helemaal omlaagschuiven<sup>1)</sup>, zelfs als het hoofd onder de bovenrand ervan blijft.
- Grote personen moeten de hoofdsteun helemaal omhoogschuiven<sup>1)</sup>.
- Houd de voeten tijdens het rijden altijd in de voetenruimte.
- Doe de veiligheidsgordel juist om en maak hem vast » **pag. 42.**

### Voor de bestuurder geldt bovendien het volgende:

- Zet de rugleuning bijna verticaal zodat uw rug geheel ertegen ligt.
- Stel het stuur zo in dat het zich op minstens 25 cm (10 inch) afstand tot het borstbeen » **afb. 15** bevindt en kan worden vastgenomen met beide handen opzij aan de buitenkant, met licht geplooiden armen.
- Het stuur moet steeds naar de borstkas gericht zijn, nooit naar het gezicht.

<sup>1)</sup> Op stoelen met verstelbare hoofdsteun.

- Stel de stoel zo in lengterichting in dat u de pedalen kunt intrappen met licht geplooiden knieën en er een afstand van minstens 10 cm (4 inch) overblijft tussen het deel van de knieën en het dashboard » **afb. 16.**
- Stel de hoogte van de stoel zo in dat het tot het hoogste punt van het stuur komt.
- Houd beide voeten altijd in de voetenruimte zodat u de wagen op elk moment onder controle hebt.

### Voor de bijrijder geldt bovendien het volgende:

- Zet de rugleuning bijna verticaal zodat uw rug geheel ertegen ligt.
- Schuif de stoel zo ver mogelijk naar achteren (minstens 25 cm tussen de borstkas en het dashboard). Als u dichterbij zit dan 25 cm, kunnen de airbags geen goede bescherming geven.

## Aantal zitplaatsen

De wagen beschikt over **5** zitplaatsen, 2 voorin en 3 achterin. Alle plaatsen beschikken over een veiligheidsgordel.

Raadpleeg in de officiële documentatie het aantal zitplaatsen dat is toegestaan voor uw voertuig.

## ⚠ WAARSCHUWING

Een verkeerde zithouding in de wagen kan het risico op levensgevaarlijke letsels doen toenemen bij plots remmen en bruske manoeuvres, of wanneer de airbags afgaan bij een botsing of ongeval.

- Voordat u begint te rijden, moeten alle passagiers op een juiste manier gaan zitten en die zithouding ook gedurende het volledige traject aanhouden. Dit geldt ook voor het omdoen van de veiligheidsgordel.
- Vervoer niet meer personen dan er plaatsen met veiligheidsgordel zijn in de wagen.
- Om kinderen te vervoeren, gebruikt u altijd een goedgekeurd kinderzitje dat geschikt is voor hun gewicht en lengte » pag. 56.
- Tijdens het rijden houdt u uw voeten steeds in de voetenruimte. Plaats ze nooit op de stoel of het dashboard, noch uit het raam. Anders kunnen de airbag en veiligheidsgordel geen enkele bescherming bieden, en verhogen ze mogelijk zelfs het risico op letsels bij een ongeval.

## Gevaren door een verkeerde zithouding

Als u de veiligheidsgordels niet of verkeerd hebt omgespeld, wordt daarmee het risico op zwaar lichamelijk letsel met eventuele dodelijke gevolgen verhoogd. Veiligheidsgordels

kunnen alleen bij juiste gordelverloop hun optimale beschermende werking waarborgen. Verkeerde zithoudingen reduceren de beschermende werking van de veiligheidsgordels aanzienlijk en vergroten dus het risico op levensgevaarlijke letsels. Het risico op ernstig lichamenteel letsel of met zelfs dodelijke gevolgen wordt vooral vergroot als een airbag die afgaat een inzittende treft die een verkeerde zithouding heeft ingenomen. De bestuurder is verantwoordelijk voor alle personen, vooral de kinderen, die hij vervoert met de wagen.

Hierna wordt bij wijze van voorbeeld een aantal verkeerde zithoudingen opgesomd, die voor alle inzittenden van de wagen gevaarlijk kunnen zijn.

### Wanneer de wagen in beweging is:

- Nooit in de wagen staan.
- Nooit op de stoelen staan.
- Nooit op de stoelen knielen.
- Nooit de rugleuning te sterk naar achteren kantelen.
- Nooit tegen het dashboard leunen.
- Nooit op de achterbank liggen.
- Nooit op het puntje van de stoel gaan zitten.
- Nooit dwars op de stoel gaan zitten.
- Nooit uit de ramen leunen.
- Nooit de voeten uit de ramen steken.
- Nooit de voeten op het dashboard leggen.

- Uw voeten nooit op het kussen van de bank of op de rugleuning van de stoel leggen.
- Nooit in de voetenruimte gaan zitten tijdens een rit.
- Nooit op de armleuning gaan zitten.
- Nooit rijden zonder op de stoel te zitten met de veiligheidsgordel omgedaan.
- Nooit in de bagageruimte verblijven.

### WAARSCHUWING

**Een verkeerde zithouding in de wagen verhoogt het risico op levensgevaarlijke letsels bij een ongeval, plots remmen of bruske manoeuvres.**

- **Alle inzittenden moeten steeds juist zitten tijdens het rijden en hun veiligheidsgordel goed hebben omgedaan.**
- **De inzittenden die niet juist zitten, geen veiligheidsgordel dragen of niet voldoende afstand houden tot de airbag lopen het risico op levensgevaarlijke letsels, vooral wanneer ze geraakt worden door de geactiveerde airbags.**

## Veiligheidsgordels

### Inleiding tot thema



**Afb. 17** Bestuurders die de veiligheidsgordel correct dragen zullen niet weggeslingerd worden bij plotseling remmen.

Veiligheidsgordels die goed zijn vastgespeld, houden de inzittenden van de wagen in de juiste zitpositie. De veiligheidsgordels helpen ook ongecontroleerde bewegingen te voorkomen die zwaar lichamenteel letsel kunnen toebrengen en ze verminderen het gevaar uit de wagen te worden geslingerd bij een ongeval.

Inzittenden van de wagen met goed vastgespelde veiligheidsgordels profiteren in hoge mate van het feit dat de kinetische energie optimaal via de gordels wordt geabsorbeerd. Ook garanderen de structuur van de voorzijde en andere passieve veiligheidskenmerken van uw wagen, zoals bijv. het airbagsysteem, een absorptie van de vrijgekomen kinetische ener-

gie. De kinetische energie die vrijkomt wordt op deze wijze verminderd en het risico op lichamelijk letsel wordt tegelijkertijd beperkt. Daarom moet u altijd de gordel omgespen voordat u gaat rijden, ook al is het maar voor een korte rit.

Let er eveneens op dat ook de andere inzittenden goed zijn vastgegespt. Ongevallenstatistieken hebben uitgewezen dat het juist omgespen van de veiligheidsgordels het risico op lichamelijk letsel aanzienlijk verkleint en de kans een zwaar ongeval te overleven vergroot. Juist vastgegespte veiligheidsgordels verhogen bovendien de optimale beschermende werking van airbags die in geval van een aanrijding worden geactiveerd. Om deze reden is in de meeste landen het dragen van de veiligheidsgordels wettelijk verplicht.

Hoewel uw wagen met airbags is uitgerust, moeten de veiligheidsgordels juist worden vastgegespt. De voorairbags bijvoorbeeld worden alleen bij bepaalde frontale aanrijdingen geactiveerd. De voorairbags worden niet geactiveerd bij lichte frontale aanrijdingen, lichte aanrijdingen van opzij, aanrijdingen van achteren, over de kop slaan en bij aanrijdingen waarbij de vooraf afgestelde airbag-activeringswaarde in het regelapparaat niet werd overschreden.

### Belangrijke veiligheidsaanwijzingen voor het gebruik van de veiligheidsgordels

- De veiligheidsgordel altijd dragen zoals in dit hoofdstuk is beschreven.
- Zorg ervoor dat de veiligheidsgordels altijd kunnen worden omgespnt en niet zijn beschadigd.

#### WAARSCHUWING

- **Als u de veiligheidsgordel niet of verkeerd heeft omgespnt, wordt daarmee het risico op zwaar lichamelijk letsel met eventueel dodelijke gevolgen verhoogd. De optimale beschermende werking van de veiligheidsgordels wordt alleen bereikt als u de veiligheidsgordels juist draagt.**
- **Met een veiligheidsgordel mogen nooit twee personen (ook geen kinderen) gelijktijdig worden vastgegespt.**
- **Nooit de vastgegespte veiligheidsgordel losmaken zolang de wagen in beweging is - levensgevaarlijk!**
- **De gordelband mag niet over harde of breekbare voorwerpen (bril, balpen enz.) heen worden gelegd omdat daardoor letsel kan ontstaan bij een ongeval.**
- **De gordelband mag niet zijn ingeklemd, beschadigd of langs scherpe kanten schuren.**
- **Nooit de veiligheidsgordel onder de arm of in een andere verkeerde houding dragen.**

- **Zeer dikke, losse kleding (bijv. een mantel over een sweatshirt) belemmert het strak aansluiten en de werking van de veiligheidsgordels.**
- **De invoeropening voor de slotgesp mag niet verstopt zijn door papier of iets dergelijks omdat anders de slotgesp niet goed kan worden vastgeklkt.**
- **Nooit het verloop van de gordelband veranderen door gordelbandklemmen, bevestigingsogen of iets dergelijks.**
- **Gerafelde of ingescheurde veiligheidsgordels, beschadigingen aan de gordelverbindingen, aan de oprolautomaten of het slotdeel kunnen in geval van een aanrijding zwaar lichamelijk letsel veroorzaken. Daarom regelmatig de toestand van alle veiligheidsgordels controleren.**
- **Veiligheidsgordels die tijdens een ongeval worden belast en daardoor minder spannen, moeten door een gespecialiseerde werkplaats worden vervangen. Vervanging kan noodzakelijk zijn, ook al lijken er geen zichtbare beschadiging te zijn. Controleer voorts de verankeringen voor de veiligheidsgordels.**
- **Nooit proberen om de veiligheidsgordels zelf te repareren. De veiligheidsgordels mogen nooit op een of andere wijze worden veranderd of door u worden uitgebouwd.**
- **De gordel moet worden schoongehouden, omdat door ernstige vervuiling de werking van de gordelautomaat kan worden belemmerd.**

## Indicatie gordels omgespjt

### Gaat rood branden

De bestuurder of bijrijder heeft de veiligheidsgordel niet om.

Het controlelampje  gaat branden om u eraan te herinneren dat de veiligheidsgordel moet worden vastgemaakt.

Voordat de wagen in beweging wordt gebracht:

- Maak de veiligheidsgordel goed vast.
- Uw bijrijders er ook op wijzen de veiligheidsgordel juist om te gespen voordat u gaat rijden.
- Vervoer kinderen in een geschikt kinderzitje dat in overeenstemming is met de grootte en de leeftijd van het kind >>> pag. 56.

Als men begint te rijden met een snelheid boven 25 km/u (15 mpu) zonder dat de bestuurder of bijrijder zijn veiligheidsgordel heeft vastgemaakt, of indien men de gordels losmaakt tijdens het rijden, klinkt gedurende enkele seconden een akoestisch signaal. Bovendien knippert het waarschuwingslampje  op het scherm van het instrumentenpaneel.

Het controlelampje  gaat uit als de bestuurder en de bijrijder hun gordel bij ingeschakeld contact vastgespen.

## Indicatie veiligheidsgordels zitplaatsen achterin vastgemaakt



**Afb. 18** Instrumentenpaneel: indicatie van de staat van de veiligheidsgordels voor de zitplaatsen achterin.

Bij het inschakelen van het contact, informeert de gordelstatusindicator >>> **afb. 18** de bestuurder op het instrumentenpaneel of de inzittenden op de zitplaatsen achterin de overeenstemmende veiligheidsgordel hebben omgespjt.

Naargelang de bezetting van de stoelen en de staat van de gordels gaan de volgende symbolen in verschillende kleuren branden:



Het witte symbool geeft aan dat de overeenkomstige plaats niet bezet is.



Het groene symbool geeft aan dat de plaats bezet is en de passagier zijn/haar veiligheidsgordel heeft omgedaan.



Het rode symbool geeft aan dat de plaats bezet is en de passagier zijn/haar veiligheidsgordel niet heeft omgedaan.

Indien een persoon op de achterbank zijn/haar gordel losmaakt tijdens het rijden, gaat het symbool  permanent rood branden voor die zitplaats. Bovendien knippert het waarschuwingslampje rood  op het scherm van het instrumentenpaneel. Als u sneller dan ongeveer 25 km/u (15 mpu) rijdt, klinkt ook een geluidssignaal gedurende enkele seconden.

Indien tijdens het rijden op een van de zitplaatsen achterin een veiligheidsgordel wordt omgespjt of losgemaakt, dan wordt de gordelstatus aangeduid gedurende circa 30 seconden.

## Frontale aanrijdingen en natuurkundige wetten

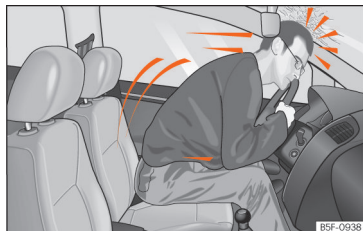

**Afb. 19** De niet-vastgespjt bestuurder vliegt naar voren.



**Afb. 20** De niet-vastgegespte passagier op een zitplaats achterin vliegt naar voren op de vastgegespte bestuurder.

Het is gemakkelijk uit te leggen hoe de natuurwetten werken bij een frontale botsing: wanneer een wagen in beweging komt, ontstaat, zowel in de wagen als bij de inzittenden hiervan, een energie die "kinetische energie" genoemd wordt.

De kracht van de "kinetische energie" is sterk afhankelijk van de snelheid van de wagen, het gewicht van de wagen en van de inzittenden. Hoe hoger, hoe meer energie "geabsorbeerd" moet worden bij een ongeval.

De snelheid van de wagen is echter de belangrijkste factor. Indien de snelheid bijvoorbeeld verdubbelt van 25 km/u (15 mpu) naar 50 km/u (30 mpu), wordt de bewegingsenergie vier maal hoger.

Zelfs wanneer u rijdt met een snelheid tussen 30 km/u (19 mpu) en 50 km/u (30 mpu) kunnen de krachten die inwerken op uw lichaam bij een

ongeval ruim een ton overschrijden (1.000 kg). De op uw lichaam werkende krachten worden bij hogere snelheden zelfs nog sterker.

Inzittenden van de wagen die hun veiligheidsgordels niet hebben omgespeld, zijn dus niet met de wagen "verbonden". Bij een frontale botsing zullen deze personen dus met dezelfde snelheid verder bewegen als waarmee de wagen zich voor de botsing heeft bewogen! Dit voorbeeld geldt niet alleen voor frontale botsingen, maar ook bij alle andere soorten botsingen en aanrijdingen.

Al bij lage botssnelheden komen op het lichaam krachten vrij die niet meer met de handen kunnen worden afgeweerd. Bij een frontale botsing worden niet-vastgegespte inzittenden naar voren geslingerd en stoten zij ongecontroleerd tegen delen in het interieur, zoals het stuurwiel, het dashboard en de voorruit >>> **afb. 19**.

Ook voor inzittenden op de zitplaatsen achterin is het belangrijk de gordel juist om te gespen omdat zij bij een aanrijding ongecontroleerd door de wagen worden geslingerd. Een niet-vastgegespte passagier op een zitplaats achterin brengt niet alleen zichzelf, maar ook de bestuurder en/of voorpassagier die voorin zitten in gevaar >>> **afb. 20**.

### De veiligheidsgordel vast- en losgespen

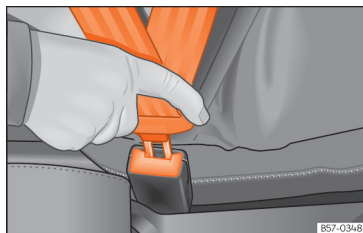

**Afb. 21** De gesp van de veiligheidsgordel in het slot schuiven.

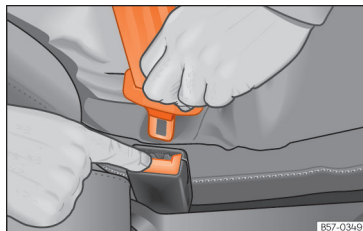

**Afb. 22** De gesp losmaken van het gordelslot.

Juist gedragen veiligheidsgordels houden de inzittenden in de zithouding die hen de hoogste bescherming biedt bij bruusk remmen of ongeval >>> **△**.

## Veiligheidsgordel omgespen

Gesp de veiligheidsgordel vóór elke rit om.

- Stel de voorstoel en hoofdsteun juist in »» pag. 40.
- Zet de rugleuning van de achterbank in verticale positie »» △.
- Trek aan de gesp van de gordel en plaats de band uniform over de borstkas en het bekken. Zorg er daarbij voor dat de gordel **niet** verdraaid wordt »» △.
- Steek de slotgesp alleen in het bij de betreffende zitplaats behorende slot »» **afb. 21**.
- Trek aan de gordel om te controleren of de gesp goed vastzit in het slot.

## Veiligheidsgordels losgespen

Maak de veiligheidsgordel alleen los wanneer de wagen stilstaat »» △.

- Druk op de rode knop in het slot »» **afb. 22**. De gesp springt uit het slot.
- Leid de gordel met de hand zodat de band vlotter oprolt, de gordel niet verdraait en de bekleding niet beschadigd raakt.

## ⚠ WAARSCHUWING

- De veiligheidsgordel garandeert alleen een optimale bescherming wanneer de rugleuning rechtop staat en de gordel correct gedragen wordt in overeenstemming met de lichaamslengte.
- Het losmaken van de veiligheidsgordel tijdens het rijden kan ernstig of dodelijk letsel veroorzaken bij brusk remmen of een ongeval.
- De geplaatste of losliggende veiligheidsgordel kan ernstig letsel veroorzaken indien de gordel verschuift van harde naar zachte lichaamsdelen (bijv. de buik).

## Juist verloop van de gordels

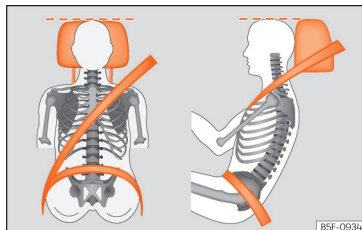

**Afb. 23** Juist verloop van de gordelband en een juiste stand van de hoofdsteun van voren en opzij gezien.



**Afb. 24** Verloop van de gordelband bij zwangere vrouwen.

Alleen wanneer de gordelband goed geplaatst is, bieden de veiligheidsgordels de optimale bescherming bij een ongeval en wordt het risico op ernstig of dodelijk letsel verlaagd. Een juist verloop van de gordels houdt de inzittenden tevens in de optimale positie voor een maximale bescherming door de airbag. Om die reden moet de veiligheidsgordel altijd en met een juist verloop gedragen worden.

Een verkeerde positie op de stoel kan levensgevaarlijke letsels meebrengen »» pag. 40, **Juiste zithouding van de inzittenden**.

- Het schoudergedeelte moet steeds over het midden van de schouder lopen; nooit over de nek, boven of onder de arm of achter de rug.



- Het heupgedeelte van de veiligheidsgordel moet vóór het bekken lopen en nooit over de buik.
- Plaats de gordel steeds vlak en strak over het lichaam. Trek zo nodig lichtjes aan de gordelband.

In het geval van **zwangere vrouwen** moet de veiligheidsgordel uniform over de borstkas en zo laag mogelijk over het bekken lopen, met vlakke band zodat de gordel niet drukt op de buik. De veiligheidsgordel moet gedurende de volledige zwangerschapsperiode worden gebruikt »» **afb. 24.**

### Gordelverloop aanpassen aan de lichaamslengte

Het verloop van de gordelband kan aangepast worden door de hoogte van de voorstoelen te verstellen.

### WAARSCHUWING

Een verkeerd gordelverloop kan bij een ongeval ernstig of zelfs dodelijk letsel veroorzaken.

- Het schoudergedeelte van de gordel moet over het midden van de schouder lopen en nooit over de hals of onder de arm.
- De veiligheidsgordel moet vlak en vast op het bovenlichaam liggen.

• Het heupgedeelte van de veiligheidsgordel moet vóór het bekken lopen en nooit over de buik. De veiligheidsgordel moet vlak en vast op het bekken liggen. Trek zo nodig lichtjes aan de gordelband.

• In het geval van **zwangere vrouwen** moet de veiligheidsgordel zo laag mogelijk en vlak over het bekken en "rond" de buik lopen »» **afb. 24.**

• Verdraai de gordelband niet tijdens het dragen.

• Verwijder de veiligheidsgordel nooit van het lichaam met de hand na juiste plaatsing.

• Laat de gordelband niet over harde of breekbare voorwerpen lopen, zoals brillen, balpenen of sleutels.

• Wijzig het gordelverloop nooit met gordelklemmen, bevestigingsogen en dergelijke.

### Let op

Degenen voor wie wegens hun lichaamsbouw, de optimale positie van de gordelband niet verwezenlijkt kan worden, moeten informeren bij een gespecialiseerde werkplaats over mogelijke speciale inrichtingen om de maximale bescherming van de gordel en de airbag mogelijk te maken. SEAT raadt u aan de Technische Dienst te raadplegen.

## Oprolautomaat, gordelspanner en gordelkrachtbegrenzer

De veiligheidsgordels maken deel uit van het veiligheidssysteem van de wagen »» **pag. 40.** Dit systeem heeft de volgende belangrijke functies:

### Gordeloprolautomaat

De veiligheidsgordels voor de bestuurder, bijrijder en de buitenste zitplaatsen achterin (en, naargelang de uitvoering, ook de middelste zitplaats van de achterbank) zijn met een oprolautomaat voor de schouderriem uitgerust. Dit systeem garandeert een volledige bewegingsvrijheid indien u langzaam trekt aan de schouderriem of tijdens het normaal rijden. De oprolautomaat blokkeert echter de veiligheidsgordel als die snel losgetrokken wordt, in geval van plots remmen, bergachtige trajecten, bochten en bij het versnellen.

### Gordelspanner

De veiligheidsgordels voor de voorstoelen en, naargelang de uitvoering, de buitenste zitplaatsen achterin zijn uitgerust met gordelspanners.

De gordelspanners worden geactiveerd met sensoren in geval van zware frontale botsingen, zware botsingen van opzij en van achteren. Ze spannen de veiligheidsgordels tegen de richting van het afrollen in.

Indien de veiligheidsgordel loszit, wordt hij gespannen door de gordelspanner. Zo wordt de beweging van de inzittenden naar voren en in de richting van de aanrijding gedempt.

De gordelspanners werken samen met het airbagsysteem. Bij het kantelen worden de gordelspanners niet geactiveerd indien de hoofdairbags niet afgaan.

Bij activering kan fijn stof vrijkomen. Dit is volkomen normaal en geen teken van vuur in de wagen.

### WAARSCHUWING

De gordelspanners worden maar één keer geactiveerd – na activering moet het systeem worden vervangen.

- Laat geactiveerde gordelspanners en andere onderdelen van het systeem onmiddellijk vervangen door nieuwe onderdelen die door SEAT voor dit voertuig zijn goedgekeurd.
- Reparaties en wijzigingen aan het voertuig mogen alleen worden uitgevoerd door gespecialiseerde werkplaatsen. Ze beschikken over de nodige diagnoseapparatuur, reparatie-informatie, gereedschap en gekwalificeerd personeel. SEAT raadt u aan om daarvoor een SEAT-dealer te raadplegen.

- **Monteer nooit onderdelen van gordelspanners die afkomstig zijn van autowrakken of bedrijven voor recycling van voertuigen.**
- **Breng nooit wijzigingen aan in onderdelen van de gordelspanners.**

### Gordelkrachtbegrenzer

Naargelang de uitrusting of het land in kwestie vermindert de krachtbegrenzer bij een ongeval de kracht die de veiligheidsgordel uitoefent op het lichaam.

### Let op

- In bepaalde rij situaties kunnen de omkeerbare gordelspanners permanent gespannen blijven<sup>1)</sup>. In dat geval moet de gordel handmatig worden losgemaakt met stilstaande wagen en dan opnieuw correct worden geplaatst.
- Als de wagen of afzonderlijke onderdelen van het systeem worden verschroot, moeten de betreffende veiligheidsvoorschriften worden opgevolgd. Deze voorschriften zijn bekend bij de gespecialiseerde werkplaatsen.

### Onderhoud en verwijdering van de gordelspanners

De gordelspanners maken deel uit van de veiligheidsgordels die bij de zitplaatsen in uw wagen aanwezig zijn. Wanneer u werkzaamheden aan de gordelspanners uitvoert en systeemonderdelen vanwege andere reparatiedoelinden uit- en inbouwt, kan de veiligheidsgordel beschadigd raken. Dat kan tot gevolgen hebben dat de gordelspanners in geval van een aanrijding niet juist of helemaal niet werken.

Om de beschermende werking van de veiligheidsgordels niet te beïnvloeden en te vermijden dat uitgebouwde onderdelen lichamelijk letsel en milieuvuiling veroorzaken, moeten de voorschriften die bij de werkplaats van de officiële dealers bekend zijn in acht genomen worden.

### WAARSCHUWING

Een verkeerde hantering of eigen reparaties van de veiligheidsgordels, oprolautomaten en gordelspanners verhogen het risico op ernstig of zelfs dodelijk letsel. De gordelspanners worden mogelijk niet geactiveerd wanneer dat zou moeten, of doen dat op onverwachte wijze.

- U mag onderdelen van de veiligheidsgordels en gordelspanners nooit zelf repareren, verstellen, uit- of inbouwen. Laat dit over aan een gespecialiseerde werkplaats.

<sup>1)</sup> Enkel indien de wagen is uitgerust met PreCrash-systeem.

- **Veiligheidsgordels en hun gordelspanners en oprolautomaten kunnen niet gerepareerd worden, ze moeten altijd worden vervangen.**

### Milieu-aanwijzing

De airbagmodules en gordelspanners kunnen perchloraat bevatten.

Leef de wettelijke bepalingen voor hun verwijdering na.

## Airbagsysteem

### Waarom is het dragen van veiligheidsgordels en een juiste houding belangrijk?

Om de optimale werking te garanderen van de airbags die worden geactiveerd, moet de veiligheidsgordel altijd juist worden gedragen en de juiste zithouding worden ingenomen.

Het airbagsysteem is geen vervanging van de veiligheidsgordel maar een deel van het totale passieve veiligheidsconcept van de wagen. Houd er rekening mee dat de beste bescherming door de airbag alleen wordt bereikt in combinatie met goed omgegespte veiligheidsgordels en goed ingestelde hoofdsteunen. Veiligheidsgordels moeten altijd worden gedragen tijdens het rijden, niet alleen om wettelijke rede-

nen maar ook wegens hun aanzienlijke bijdrage aan de veiligheid » pag. 42, *Veiligheidsgordels*.

Het ontplooiën van de airbag gebeurt in duizendsten van een seconde, als u op dat moment een verkeerde zithouding heeft ingenomen kan de airbag u levensgevaarlijk verwonden. Om die reden is het absoluut noodzakelijk dat alle inzittenden de juiste zithouding blijven aannemen tijdens het rijden.

Bruusk remmen kort voor een aanrijding kan ervoor zorgen dat een niet-vastgegespte inzittende naar voren vliegt tot in het bereik van de geactiveerde airbag. In dit geval kan de inzittende door de airbag die wordt geactiveerd levensgevaarlijk lichamelijk letsel oplopen. Dit geldt natuurlijk en in het bijzonder ook voor kinderen.

Houd altijd de grootst mogelijke afstand tussen uzelf en de voorairbag. Zo kunnen de voorairbags in geval van een activering volledig worden ontplooid en zo een maximale beschermende werking bieden.

De belangrijkste factoren voor de activering van de airbags zijn het soort botsing, de invalshoek van de botsing en de rijsnelheid.

Doorslaggevend voor de activering van de airbags is de bij de botsing optredende en door het regelapparaat bepaalde vertraging. Blijft de tijdens de botsing optredende en gemeten vertraging van de wagen onder de in het regelapparaat aangegeven referentiewaarden, dan worden de voor-, zij- en hoofdairbags niet ge-

activeerd. Houd er rekening mee dat de zichtbare schade aan de verongelukte wagen, hoe duidelijk zichtbaar ook, niet van doorslaggevende betekenis is geweest voor het activeren van de airbags.

### WAARSCHUWING

**Een slecht vastgemaakte veiligheidsgordel of verkeerde zithouding kan levensgevaarlijke letsels veroorzaken**

- **Alle inzittenden, ook kinderen die niet juist zijn vastgegespt, kunnen levensgevaarlijk lichamelijk letsel oplopen als de airbag wordt geactiveerd. Kinderen t/m 12 jaar moeten altijd op de zitplaatsen achterin worden vervoerd. Neem nooit kinderen mee in de wagen als deze niet vastgegespt kunnen worden of als deze niet over een kinderzitje beschikken dat geschikt is voor hun lengte en gewicht.**
- **Om het risico op letsels bij activering van de airbag te beperken, moet u altijd uw veiligheidsgordel dragen » pag. 42.**

### Beschrijving van het airbagsysteem

Het airbagsysteem biedt in combinatie met de veiligheidsgordels een bijkomende bescherming voor de inzittenden.

### Het airbagsysteem bestaat (afhankelijk van de installatie) uit de volgende modules:

- Elektronisch regelapparaat
- Voorairbags voor de bestuurder en bijrijder
- Zij-airbags
- Hoofdairbags
- Controlelampje  van de airbag in het instrumentenpaneel **>>> pag. 51**
- Sleutelschakelaar voor de voorairbag van de bijrijder
- Controlelampje voor het uitschakelen/in-schakelen van de voorairbag van de bijrijder.

De werking van het airbagsysteem wordt elektronisch gecontroleerd. Telkens wanneer het contact wordt ingeschakeld, gaat het airbag-controlelampje enkele seconden branden (zelfdiagnose).

### Er is een storing in het systeem als het controlelampje :

- gaat niet branden bij inschakeling van het contact **>>> pag. 51**,
- niet na ca. vier seconden uitgaat nadat het contact werd ingeschakeld,
- weer gaat branden nadat het contact werd ingeschakeld en het controlelampje uitging,
- gaat branden of knippen tijdens het rijden.

### Het airbagsysteem wordt niet geactiveerd bij:

- uitgeschakeld contact,
- lichte frontale botsingen,
- lichte botsingen van opzij,
- botsingen van achteren,
- bij het omslaan van de wagen, indien de dynamische kenmerken gemeten door het regelapparaat te laag zijn,
- wanneer de botsingssnelheid lager is dan de drempelwaarde geprogrammeerd in het regelapparaat.

### WAARSCHUWING

- **De veiligheidsgordels en het airbagsysteem ontwikkelen hun maximale beschermende werking alleen indien de inzittenden juist op hun stoel plaatsnemen >>> pag. 40.**
- **Als er een storing in het airbagsysteem is, moet het systeem direct in een werkplaats van een officiële dealer worden gecontroleerd. Anders bestaat het gevaar dat de airbags bij een botsing helemaal niet of niet optimaal worden geactiveerd.**

### Activering van de airbag

De airbag wordt in een fractie van een seconde en met hoge snelheid opgeblazen om bij een ongeval extra bescherming te kunnen bieden.

Als de airbags worden ontvouwen, kan fijn stof ontstaan. Dit is normaal en geen teken van vuur in de wagen.

Het airbagsysteem is enkel klaar voor werking met ingeschakeld contact.

In bijzondere omstandigheden van ongevallen kunnen verscheidene airbags tegelijk afgaan.

Bij lichte botsingen frontaal, van opzij of van achteren, kantelen of doorrollen van het voertuig zullen de airbags **niet afgaan**.

### Factoren van activering

Er kunnen geen algemene uitspraken worden gedaan over de omstandigheden die leiden tot het activeren van het airbagsysteem in elke situatie. Wel zijn er een aantal factoren die een belangrijke rol spelen, zoals bijvoorbeeld de eigenschappen van het voorwerp dat botst tegen het voertuig (hard/zacht), botshoek, rijnsnelheid enz.

Doorslaggevend voor de activering van de airbags is het traject van vertraging.

Het regelapparaat analyseert het traject van de botsing en activeert het betreffende bevestigingssysteem.

Indien tijdens de botsing de gemeten vertraging van het voertuig die daaruit volgt onder de vooraf ingestelde referentiewaarden in het regelapparaat blijft, zullen de airbags niet afgaan zelfs al kan het voertuig ernstig vervormd worden.

**Bij ernstige frontale botsingen worden de volgende airbags geactiveerd:**

- Voorairbag van de bestuurder.
- Voorairbag van de bijrijder.

**Bij ernstige botsingen van opzij worden de volgende airbags geactiveerd:**

- Hoof dairbag aan de zijde van het ongeval.
- Zij-airbag vooraan aan de zijde van het ongeval.

**Bij een ongeval met activering van de airbag:**

- gaan de lampjes van het interieur branden (indien de schakelaar voor binnenverlichting in portierschakelaarstand staat);
- worden de knipperlichten tegelijk ingeschakeld;
- worden alle portieren ontgrendeld;
- wordt de toevoer van brandstof naar de motor afgesloten;
- wordt een noodoproep tot stand gebracht.

### Controlelampjes van het airbagsysteem



#### Gaat branden in het instrumentenpaneel

Storing in het systeem van airbags en gordelspanners. Laat het systeem onmiddellijk door een specialist controleren.



#### ON Gaat branden in het dashboard

Voorairbag van de bijrijder buiten werking gesteld. Controleer of de airbag uitgeschakeld moet blijven.

**OF:** Storing in het airbagsysteem. Laat het systeem onmiddellijk door een specialist controleren.



#### ON Gaat branden in het dashboard

Voorairbag van de bijrijder in werking. Het controlelampje gaat automatisch uit 60 seconden nadat het contact is ingeschakeld.

Wanneer het contact wordt ingeschakeld, gaan sommige controle- en waarschuwingslampjes enkele seconden aan terwijl ze een werkingscontrole uitvoeren. Na enkele seconden gaan de lampjes uit.

Indien het controlelampje van het airbag- en gordelspanstelsysteem vast brandt of knippert, geeft dat aan dat er een storing is in het systeem >>> ⚠. Laat het systeem onmiddellijk door een specialist controleren.

Indien de airbag van de bijrijder is uitgeschakeld, blijft het waarschuwingslampje **OFF** vast branden in het midden van het dashboard om hierop te wijzen. Indien de voorairbag van de bijrijder uitgeschakeld is, het controlelampje **niet blijft branden** of brandt samen met het controlelampje van het instrumentenpaneel, kan het zijn dat er een storing is in het airbagsysteem >>> ⚠. Als het controlelampje knippert, geeft dit aan dat er een defect is in het systeem om de airbag uit te schakelen >>> ⚠. Laat het systeem onmiddellijk door een specialist controleren.



### WAARSCHUWING

**Bij een storing van het airbag- en gordelspanstelsysteem kunnen de airbags moeilijk, helemaal niet of zelfs onverwacht worden geactiveerd.**

- De inzittenden kunnen levensgevaarlijke letsels oplopen hierdoor. Laat het systeem onmiddellijk door een gespecialiseerde werkplaats nakijken.
- **Monteer geen kinderzitje op de voorstoel, of verwijder het ingebouwde kinderzitje! De voorairbag van de voorpassagier zou ondanks het defect af kunnen gaan bij een aanrijding.**

### ! LET OP

Let altijd op de brandende controlelampjes en neem de daarbij behorende beschrijvingen en aanwijzingen in acht om geen schade aan de wagen of letsel van de inzittenden te veroorzaken.

### Voorairbags

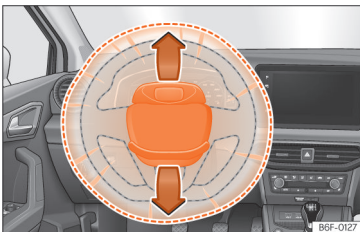

**Afb. 25** Bestuurdersairbag in het stuurwiel.



**Afb. 26** Bijrijdersairbag in het dashboard.

De voorairbag voor de bestuurder zit in het stuurwiel en die van de bijrijder in het dashboard. De airbags zijn gemarkeerd met het opschrift "AIRBAG".

De airbagafdekkingen worden bij het activeren van de bestuurders- en bijrijdersairbag geopend en blijven aan het stuurwiel en het dashboard zitten >>> **afb. 25** , >>> **afb. 26**.

De voorairbags bieden als aanvulling op de veiligheidsgordels extra bescherming voor het hoofd- en rompgedeelte van de bestuurder en bijrijder bij zware frontale botsingen >>> ⚠.

Bij sommige frontale aanrijdingen kan de hoofdairbag bovendien aan weerszijden van de wagen afgaan.

De speciaal ontwikkelde luchtzak laat onder belasting van de inzittende gecontroleerd gas uitstromen. Zo worden het hoofd en bovenlichaam zachter opgevangen door de airbag.

Na een aanrijding is de luchtzak derhalve zo ver leeggelopen dat het zicht naar voren weer vrij is.

### ⚠ WAARSCHUWING

- Tussen de personen voorin en het werkbereik van de airbag mogen zich verder geen personen, dieren of voorwerpen bevinden.
- De beschermende werking van de airbags geldt slechts voor één aanrijding en nadat ze geactiveerd zijn geweest, moeten ze vervangen worden.
- Ook mogen er geen voorwerpen zoals bekerhouders of telefoonhouders op de afdekkingen van de airbags worden bevestigd.

### Voorairbag van de bestuurder in- en uitschakelen

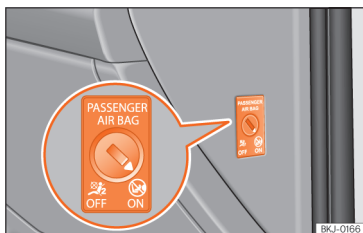

**Afb. 27** Sleutelschakelaar voor het in- en uitschakelen van de bestuurdersairbag.



**Afb. 28** In het middelste deel van het instrumentenpaneel: controlelampje van buiten werking stellen van de bestuurdersairbags.

Bijrijdersairbag buiten werking stellen, als u in uitzonderingsgevallen op de bijrijdersstoel een kinderzitje gebruikt, waarin het kind met de rug naar het dashboard zit.

SEAT adviseert u echter om het kinderzitje alleen op de achterbank vast te maken, opdat de bijrijdersairbag paraat kan blijven.

Wanneer de bijrijdersairbag **uitgeschakeld** is, dan betekent dit dat enkel de voorairbag van de bestuurder uitgeschakeld is. Alle andere airbags in de wagen zijn gewoon paraat.

### Voorairbag van de bestuurder in- en uitschakelen

- Schakel het contact uit.
- Open het portier aan de bestuurderszijde.
- Trek de sleutelbaard uit de autosleutel.
- Voer de sleutelbaard in de gleuf in die voorzien is op de schakelaar voor uitschakeling van de bestuurdersairbag » » » **afb. 27**. De sleutel moet ca. 3/4 van zijn lengte ingevoerd worden, tot tegen de aanslag.
- Draai de sleutel zochtjes om de stand op **OFF** (uitschakelen) of **ON** (inschakelen) te plaatsen. Indien u moeilijkheden ondervindt, controleert u of de sleutel tot de aanslag is ingestoken.
- Bijrijdersportier sluiten.
- Bij uitschakeling van de airbag controleert u of het controlelampje **OFF** met een brandend pictogram; bij ingeschakeld contact blijft branden in de dakconsole » » » **afb. 28**.

- Wanneer u de airbag weer in werking stelt, controleert u met ingeschakeld contact of het controlelampje **OFF** met een brandend pictogram; niet blijft branden en het lampje **ON** met een brandend pictogram gedurende 60 seconden blijft branden en daarna uitgaat.

### ⚠ WAARSCHUWING

- **De bestuurder van de wagen is verantwoordelijk voor het in- of uitschakelen van de airbag.**
- **Schakel de airbag enkel uit bij uitgeschakeld contact! Indien u dit niet doet, kunt u een defect veroorzaken in het systeem om de airbag uit te schakelen.**
- **Laat de sleutel in geen enkel geval in de schakelaar voor uitschakeling van de airbag zitten, want de sleutel kan beschadigd worden of de airbag kan bij het rijden in werking of buiten werking gesteld worden.**
- **Buiten werking gestelde airbags zo snel mogelijk weer in paraatheid brengen, opdat hun beschermende werking weer wordt hersteld.**

## Zij-airbags

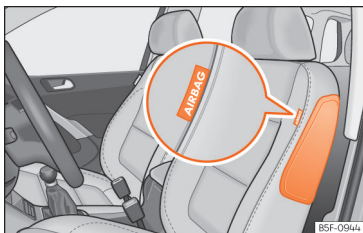

**Afb. 29** Zij-airbag in de bestuurdersstoel.

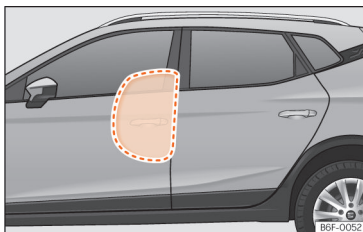

**Afb. 30** Zij-airbag volledig opgeblazen in het linker deel van de wagen.

De zij-airbags zitten in de rugleuningen van de voorstoelen »» **afb. 29** , »» **afb. 30**.

De inbouwplaatsen zijn gemarkeerd door het opschrift "AIRBAG" bovenaan de rugleuningen of onderaan de bekledingen met het woord AIRBAG in reliëf.

De zij-airbags bieden in aanvulling op de veiligheids gordels extra bescherming voor het bovenlichaam van de inzittenden bij zware botsingen van opzij »» **△**.

Bij botsingen van opzij wordt door de zij-airbags het gevaar op lichamelijk letsel voor de inzittenden gereduceerd aan de zijde waar de impact plaatsvindt. Behalve hun gewone beschermende functie hebben de veiligheids gordels ook de taak om de inzittenden bij een aanrijding van opzij zo op hun plaats te houden dat de zij-airbags maximale bescherming kunnen bieden.

### **△ WAARSCHUWING**

- Als de inzittenden geen veiligheids gordels dragen, tijdens de rit naar voren leunen of een verkeerde zitpositie aannemen, staan ze bij een ongeval bloot aan een verhoogd risico op lichamelijk letsel als het airbagsysteem wordt geactiveerd.
- Om de zij-airbags hun volledige beschermende werking te laten bieden, moet u tijdens het rijden de juiste zithouding aanhouden en de veiligheids gordel op de juiste manier dragen.
- Bij een botsing van opzij werken de zij-airbags niet indien de sensoren niet correct de drukverhoging meten aan de binnenzijde van de portieren, wanneer de lucht naar buiten komt via de zones met gaten of openingen in het paneel van het portier.

- **Nooit rijden met uitgebouwde binnenpanelen van de portieren of niet correct afgestelde panelen.**

- **Tussen de inzittenden op de buitenste zitplaatsen en het werkingsgebied van de airbags mogen zich geen andere personen, dieren of voorwerpen bevinden. Om de werking van de zij-airbags niet te belemmeren, mogen bovendien aan de portieren geen accessoires zoals bekerhouders worden bevestigd.**

- **Zorg dat de kinderen juist in hun zitjes plaatsnemen en met hun hoofd niet in het werkingsgebied van de zij-airbags komen »» **afb. 30**, aangezien de airbags anders ernstige letsels kunnen veroorzaken wanneer ze afgaan.**

- **Aan de kledinghaken in de wagen mag uitsluitend kleding met weinig gewicht worden opgehangen. In de zakken van de kledingstukken mogen geen zware en scherpe voorwerpen zitten.**

- **Er mogen geen grote krachten (zoals krachtig stoten of trappen) op de zijkanten van de rugleuningen worden uitgeoefend omdat anders het systeem kan worden beschadigd. De zij-airbags zouden in dit geval niet worden geactiveerd!**

- **Er mogen in geen enkel geval stoelhoezen op de stoelen met ingebouwde zij-airbags worden aangebracht die niet uitdrukkelijk voor uw wagen zijn goedgekeurd. Omdat de luchtzak aan de zijkant uit de stoel wordt ontvouwen, zou bij gebruik van niet-vrijgege-**



ven stoelhoezen de beschermende werking van uw zij-airbag aanzienlijk nadelig worden beïnvloed.

- Beschadigingen aan de originele stoelhoezen of de naad in de module van de zij-airbag moeten direct door een gespecialiseerde werkplaats worden gerepareerd.
- De beschermende werking van de airbags geldt slechts voor één aanrijding en nadat ze geactiveerd zijn geweest, moeten ze vervangen worden.
- Alle werkzaamheden aan de zij-airbag en het uit- en inbouwen van onderdelen van het systeem vanwege reparatiewerkzaamheden (bijv. voorstoel uitbouwen) mogen alleen door de werkplaats van een officiële dealer worden uitgevoerd. Anders kunnen er storingen in de werking van de airbags optreden.

## Hoofdairbags

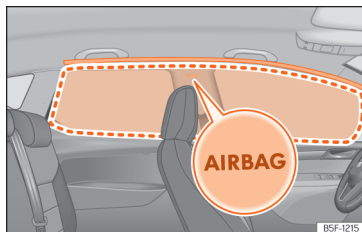

**Afb. 31** Plaats en gebied van openvouwen van de hoofdairbag.

De hoofdairbags zitten aan beide zijden in het interieur boven de portieren »» » **afb. 31** en zijn gemarkeerd met de opschriften "AIRBAG".

De hoofdairbags bieden als aanvulling op de veiligheidsgordels extra bescherming voor het bovenlichaam van de inzittenden bij zware botsingen van opzij »» » **△**.

Wanneer de hoofdairbag wordt geactiveerd, neemt hij de gemarkeerde ruimte in (werkingsgebied) »» » **afb. 31**. Om die reden mogen nooit voorwerpen achtergelaten of vastge maakt worden in die zone »» » **△**.

Bij botsingen van opzij wordt de hoofdairbag geactiveerd die zich aan de zijde van de botsing bevindt.

De hoofdairbags zorgen voor een daling van het risico op letsels aan de lichaamsdelen die het sterkst getroffen worden door de botsing bij de inzittenden voor- en achterin.

## **⚠ WAARSCHUWING**

- Om de hoofdairbags hun volledige beschermende werking te laten bieden, moeten de veiligheidsgordels ervoor zorgen dat de juiste zithouding tijdens het rijden altijd blijft behouden.
- Om veiligheidsredenen dient de hoofdairbag verplicht te worden uitgeschakeld bij wagens die met een scheidingsnet uitgerust zijn. Laat de airbag uitschakelen bij uw dealer.
- Tussen de inzittenden van de wagen en het werkingsgebied van de hoofdairbags mogen zich geen andere personen, dieren of voorwerpen bevinden zodat de airbag ongehinderd kan worden ontvouwen en zijn maximale beschermende werking kan bieden. Daarom mogen aan de ruiten in geen geval zonweringen worden bevestigd die niet uitdrukkelijk voor uw wagen zijn goedgekeurd.
- Zorg dat de kinderen juist in hun zitjes plaatsnemen en met hun hoofd niet in het werkingsgebied van de hoofdairbags komen »» » **afb. 31**, aangezien de airbags anders ernstige letsels kunnen veroorzaken wanneer ze afgaan.

- Aan de kledinghaken in de wagen mag uitsluitend kleding met weinig gewicht worden opgehangen. In de zakken van de kledingstukken mogen geen zware en scherpe voorwerpen zitten. Bovendien mogen voor het op hangen van de kleding geen kleerhangers worden gebruikt.
- De beschermende werking van de airbags geldt slechts voor één aanrijding en nadat ze geactiveerd zijn geweest, moeten ze vervangen worden.
- Alle werkzaamheden aan de hoofdairbag en het uit- en inbouwen van onderdelen van het systeem vanwege reparatiewerkzaamheden (bijv. verwijderen van de hemelbekleding) mogen alleen in de werkplaats van een officiële dealer worden uitgevoerd. Anders kunnen er storingen in de werking van de airbags optreden.
- De aansturing van de zij- en hoofdairbags gebeurt met sensoren die zich bevinden aan de binnenzijde van de voorportieren. Om de correcte werking van de zij- en hoofdairbags te garanderen, mogen noch de portieren, noch de portierpanelen gewijzigd worden (bijv. door naderhand luidsprekers in te bouwen). Indien schade aangebracht wordt aan het voorportier kan de correcte werking van het systeem aangetast worden. Alle werkzaamheden aan het voorportier moeten door de werkplaats van een officiële dealer uitgevoerd worden.

## Veilig vervoer van kinderen

### Inleiding

Om veiligheidsredenen en zoals de statistieken met betrekking tot ongevallen aantonen, adviseren wij u om kinderen onder de 12 jaar op de achterbank te vervoeren. Afhankelijk van leeftijd, lichaamslengte en gewicht moeten kinderen op de achterbank door een kinderzitje of door de aanwezige veiligheidsgordels op hun plaats worden gehouden. Om veiligheidsredenen moet dit stoeltje gemonteerd worden op de achterbank, achter de stoel van de bestuurder of in het midden.

De natuurkundige wetten die optreden bij een ongeval zijn ook van toepassing op kinderen **» pag. 44**. De spieren en de botstructuur van kinderen zijn in tegenstelling tot die van volwassenen nog niet volledig ontwikkeld. Kinderen zijn daarom blootgesteld aan een verhoogd risico op lichamelijk letsel.

Kinderen mogen alleen in speciale kinderzitjes worden vervoerd om de kans op lichamelijk letsel te verkleinen!

Wij adviseren u voor uw wagen kinderzitjes uit het originele accessoireprogramma te gebruiken, dat systemen voor elke leeftijd omvat (zie [www.seat.com](http://www.seat.com)).

Deze systemen zijn speciaal ontworpen en goedgekeurd, en voldoen aan de verordening UN ECE R129 (i-Size).

- Kinderzitje tegen de rijrichting in (groep 0+): ISOFIX en steun (Britax Römer Baby-Safe 3 i-SIZE + Flex Base i-SENSE).
- Kinderzitje in de rijrichting (groep 1): ISOFIX en Top Tether (Britax Römer TRIFIX 2 i-Size/PEKE G1 TRIFIX i-Size).
- Kinderzitje in de rijrichting (groep 2): veiligheidsgordel en ISOFIX (Britax Römer KIDFIX i-Size). Daarnaast moet u het bevestigingspunt van het zitje voor de veiligheidsgordel "Secure-Guard" gebruiken en het systeem ter bescherming tegen aanrijdingen van opzij "SICT" [beschikbaarheid afhankelijk van model] aan de achterzijde van het zitje afstellen. Stel enkel het "SICT" af dat het dichtst bij het portier ligt. Volg de gebruiksaanwijzingen van de fabrikant van het kinderzitje.
- Kinderzitje in de rijrichting (groep 3): veiligheidsgordel en ISOFIX (Britax Römer KIDFIX i-Size). Groep 3 kan de stoel met rugleuning of enkel het kussen zonder rugleuning (zitverhoger) gebruiken. De rugleuning van het kinderzitje heeft een geleiding voor de veiligheidsgordel van volwassenen en een hoofdsteun, zodat het beter beschermt dan zitverhogers zonder rugleuning. CUPRA beveelt aan om kinderzitjes met rugleuning te gebruiken.

Let voor het inbouwen en het gebruik van kinderzitjes op de wettelijke bepalingen en montageaanwijzingen van de fabrikant van het betreffende kinderzitje. Neem **» pag. 58** altijd in acht.

Wij adviseren u het instructieboekje van de fabrikant van het kinderzitje bij de wagen-documentatie te voegen en altijd in de wagen mee te nemen.

### Indeling van kinderzitjes in klassen



**Afb. 32** Voorbeelden van kinderzitjes.

Er mogen alleen kinderzitjes worden gebruikt die zijn goedgekeurd en voor het kind geschikt zijn.

Voor deze kinderzitjes geldt de norm ECE-R44 of ECE-R129. ECE-R betekent: Economic Commission of Europe-regeling.

### Kinderzitjes volgens gewichtsklasse

De kinderzitjes zijn ingedeeld in vijf groepen:

Leeftijdsklasse	Gewicht van het kind
Groep 0	Tot 10 kg
Groep 0+	Tot 13 kg
Groep 1	Van 9 t/m 18 kg
Groep 2	Van 15 t/m 25 kg
Groep 3	Van 22 t/m 36 kg

Kinderzitjes die conform de norm ECE-R44 of ECE-R129 zijn getest, zijn voorzien van het keurmerk ECE-R44 of ECE-R129 (grote E in een cirkel, daaronder het testnummer).

Let voor het inbouwen en het gebruik van kinderzitjes op de wettelijke bepalingen en montageaankwijzingen van de fabrikant van het betreffende kinderzitje.

Wij adviseren u het instructieboekje voor het kinderzitje bij de wagen-documentatie te voegen en altijd in de wagen mee te nemen.

SEAT adviseert kinderzitjes uit het **accessoires-programma van SEAT** te gebruiken. Deze kinderzitjes zijn voor het gebruik in onze wagens geselecteerd en getest. Bij onze dealers kunt u terecht voor het meest geschikte zitje voor uw model wagen en de leeftijdscategorie waarin uw kind valt.

### Kinderzitjes volgens categorieën

De kinderzitjes kunnen universeel, semi-universeel, specifiek voor een voertuig (allemaal volgens het voorschrift ECE-R44) of i-Size (volgens het voorschrift ECE-R129) goedgekeurd zijn.

- **Universeel:** de kinderzitjes met universele goedkeuring kunnen in alle voertuigen gemonteerd worden. Het is niet nodig om een lijst met modellen te raadplegen. Bij een universele goedkeuring voor ISOFIX is het kinderzitje daarnaast ook voorzien van een bevestigingsgordel bovenaan (Top Tether).
- **Semi-universeel:** voor de semi-universele goedkeuring zijn, naast de standaard vereisten van de universele goedkeuring, ook een aantal veiligheidsinrichtingen nodig om het zitje vast te zetten, die aanvullende testen vereisen. De kinderzitjes met semi-universele goedkeuring staan in een lijst van wagenmodellen waarin ze kunnen worden gemonteerd.
- **Specifiek voor een voertuig:** de specifieke goedkeuring voor een voertuig vereist een dynamische test van het kinderzitje voor elk voertuigmodel apart. De kinderzitjes met specifieke goedkeuring voor een voertuig bevatten een lijst van voertuigmodellen waarin ze kunnen worden gemonteerd.
- **i-Size:** de kinderzitjes met i-Size goedkeuring moeten voldoen aan de vereisten van de norm ECE-R 129 met betrekking tot montage en veiligheid. De fabrikanten van kinderzitjes kunnen u aangeven welke zitjes over de i-Size goedkeuring beschikken voor deze wagen.

## Plaatsing en gebruik van kinderzitjes



**Afb. 33** Airbagsticker: op de zonneklep aan bijrijderszijde.



**Afb. 34** Airbagsticker: aan de onderkant van de opening van het bijrijdersportier.

### Waarschuwingen over plaatsing van een kinderzitje

Bij plaatsing van een kinderzitje moet u rekening houden met de volgende algemene waarschuwingen, die gelden voor alle zitjes ongeacht hun bevestigingssysteem.

- Lees de gebruiksaanwijzingen van de fabrikant van het kinderzitje en volg ze op.
- Plaats het kinderzitje bij voorkeur op de achterbank achter de bijrijder, zodat het kind de auto kan verlaten aan de kant van de stoep.
- Stel de hoogte van de veiligheidsgordel zo af dat deze op natuurlijke wijze is aangepast aan het kinderzitje, zonder vervorming. Bij kinderzitjes die tegen de rijrichting in worden geplaatst moet de laagste stand van de gordelhoogteverstelling worden gebruikt.
- Voor het juiste gebruik van de kinderzitjes op de plaatsen achterin moeten de rugleuningen voorin worden afgesteld tot er geen contact meer is met het zitje indien die tegen de rijrichting in geplaatst is. Bij zitjes in de rijrichting moet de rugleuning voorin worden afgesteld tot er geen contact meer is met de voeten van het kind.
- Voor een juiste inbouw van het kinderzitje op de achterbank verstelt of demonteert u de hoofdsteun, zodat er geen contact is met het zitje.
- Indien u een semi-universeel zitje wenst in te bouwen, waarbij het zitje aan de auto wordt bevestigd met de veiligheidsgordel en de steun,

mag het nooit in het midden van de achterbank worden gemonteerd, aangezien de afstand tot de vloer daar lager is dan de overige plaatsen en de steun het zitje zo niet voldoende stabiel kan houden.

### Belangrijke aanwijzingen voor de voorairbag van de bijrijder

Op de zonneklep van de bijrijder en/of aan de onderkant van de opening van het bijrijdersportier zit een sticker met belangrijke informatie over de airbag aan de bijrijderszijde »» **afb. 33**, »» **afb. 34**.

Neem de veiligheidsaanwijzingen van de volgende hoofdstukken in acht:

- Veiligheidsafstand ten opzichte van de bijrijdersairbag »» **pag. 49**.
- Voorwerpen tussen de bijrijder en de airbag aan bijrijderszijde »» **Δ in Voorairbags op pag. 52**

Indien de voorairbag aan bijrijderszijde wordt geactiveerd, vormt dat een groot gevaar voor een kind dat met de rug naar het dashboard is gekeerd, aangezien de airbag met zo'n grote kracht tegen de stoel kan slaan dat dit levensgevaarlijke letsels kan opleveren. Kinderen t/m 12 jaar moeten altijd op de zitplaatsen achterin worden vervoerd.

Om deze reden raden wij u met klem aan om kinderen op de zitplaatsen achterin te vervoeren. Het is de veiligste plek van de wagen. De bijrijdersairbag kan worden uitgeschakeld

met de sleutelschakelaar >>> pag. 53. Kinderen moeten reizen in een zitje dat geschikt is voor hun lengte en leeftijd >>> pag. 57.

### WAARSCHUWING

- Als op de bijrijdersstoel een kinderzitje wordt gemonteerd, betekent dit bij een aanrijding een grotere kans op, mogelijk dodelijk, lichamelijk letsel bij het kind.
- Een geactiveerde bijrijdersairbag kan een kinderzitje, dat met de rug naar het dashboard is gekeerd, raken en dit met volle kracht tegen het portier, de hemelbekleding of de rugleuning werpen.
- Nooit een kinderzitje op de bijrijdersstoel bevestigen waarbij het kind met de rug naar het dashboard is gekeerd en de voorairbag in paraatheid is – levensgevaar! Indien nodig moet echter de voorairbag van de bijrijder buiten werking worden gesteld >>> pag. 53.
- In de versies zonder sleutelschakelaar voor het uitschakelen van de airbag dient de uitschakeling door een Technische Dienst te worden verricht. Vergeet niet de airbag opnieuw in te schakelen wanneer een volwassene plaats wenst te nemen naast de bestuurder.
- Sta nooit toe dat kinderen onbeschermd in de wagen meegaan of tijdens het rijden in de wagen gaan staan resp. geknield op de stoelen zitten. Bij een ongeval wordt uw kind zelf ook door de wagen geslingerd en kunnen andere inzittenden daardoor levensgevaarlijk worden verwond.

- Laat een kind nooit alleen op het kinderzitje of in de wagen.
- Kinderen kleiner dan 1,50 m mogen de veiligheidsgordels van de wagen niet gebruiken zonder dat ze in een kinderzitje plaatsnemen, aangezien ze bij plots remmen of een ongeval gewond kunnen raken aan hun buik en nek.
- Wanneer een kinderzitje gemonteerd wordt op de achterbank, wordt aanbevolen om het kinderlot van de portieren te activeren >>> pag. 83.

### Bevestigingsystemen

Afhankelijk van het land worden verschillende bevestigingssystemen gebruikt om de kinderzitjes veilig in te bouwen.

#### Overzicht van de bevestigingssystemen

- **ISOFIX:** ISOFIX is een gestandaardiseerd bevestigingssysteem dat het mogelijk maakt om kinderzitjes snel en veilig vast te zetten in de auto. De ISOFIX-bevestiging zorgt voor een starre verbinding tussen het kinderzitje en de carrosserie.

Het kinderzitje heeft twee bevestigingspunten of "ankers". Deze bevestigingspunten klikken vast in ISOFIX-ogen die zich tussen de achterbank en de rugleuning van de achterbank bevinden (buitenste zitplaatsen). ISOFIX-systemen worden vooral in Europa gebruikt >>> pag. 60.

Het is mogelijk dat de ISOFIX-bevestiging wordt aangevuld met een bevestigingsgordel bovenaan (Top Tether) of een steun.

- **Automatische driepuntsgordel.** Waar mogelijk moeten de kinderzitjes bij voorkeur worden bevestigd met het ISOFIX-systeem en een driepuntsgordel >>> pag. 64.

Bijkomende bevestigingen:

- **Top Tether:** de bevestigingsgordel bovenaan wordt over de rugleuning van de achterbank geleid en met een haak aan een verankeringspunt vastgezet. De bevestigingspunten bevinden zich aan de achterzijde van de rugleuning van de achterstoel aan de kant van de bagageruimte >>> pag. 63. De ogen voor bevestiging van de Top Tether-gordel zijn aangeduid met het symbool van een anker.
- **Steun:** sommige kinderzitjes rusten op de vloer van de auto met een steun. De steun verhindert dat het kinderzitje naar voren kantelt bij een botsing. De kinderzitjes met steun mogen enkel gebruikt worden op de bijrijdersstoel en op de buitenste zitplaatsen achterin >>> . Bij montage van dit type zitjes moet ook de lijst van goedgekeurde auto's voor deze montage, beschikbaar in de gebruiksaanwijzing van het bevestigingssysteem, worden geraadpleegd.

#### Aanbevolen systemen om kinderzitjes te bevestigen

SEAT beveelt aan om de kinderzitjes als volgt te bevestigen:

- **Autostoeltjes of kinderzitjes tegen de rijrichting in:** ISOFIX en steun of i-Size.
- **Kinderzitjes in rijrichting:** ISOFIX en Top Tether.

### **WAARSCHUWING**

Het verkeerde gebruik van de steun kan levensgevaarlijke letsels tot gevolg hebben.

- Controleer of de steun juist en veilig is geïnstalleerd.
- Wanneer de basis van het kinderzitje het gewicht van het kind al draagt, mag de steunpoot niet in de lucht hangen en mogen er ook geen voorwerpen aan worden bevestigd. Let er tevens op dat de basis van het kinderzitje stevig op het oppervlak van de autostoel rust. De steunpoot van het kinderzitje mag de basis niet optillen van het oppervlak van de autostoel.

### **Een kinderzitje bevestigen met het ISOFIX- of i-Size-systeem**

De aanduiding van de ISOFIX- of i-Size-verankeringspunten hangt af van de uitrusting en het land in kwestie.

Raadpleeg de volgende tabel om te kijken welke ISOFIX- of i-Size-systemen compatibel zijn met uw wagen:

## ISOFIX/i-Size-posities van de wagen

Gewichtsklasse	Oriëntatie van het kinderzitje	Lengteklasse/ ISOFIX-klasse	Bijrijdersstoel		Zitplaats links- of rechtsachter	Zitplaats midden ach- teraan
			airbag actief	airbag niet actief		
Groep 0: tot 10 kg	Tegen de rijrichting in	E / R1	X	X	IL	X
Groep 0+: tot 13 kg	Tegen de rijrichting in	E / R1	X	X	IL	X
		D / R2	X	X	IL	X
		C / R3	X	X	IL	X
Groep I: van 9 tot 18 kg	Tegen de rijrichting in	D / R2	X	X	IL	X
		C / R3	X	X	IL	X
	In de rijrichting	B / F2	X	X	IL, IUF	X
		B1 / F2X	X	X	IL, IUF	X
		A / F3	X	X	IL, IUF	X
Groep II: van 15 tot 25 kg	In de rijrichting	-- / --	X	X	IL	X
Groep III: van 22 tot 36 kg	In de rijrichting	-- / --	X	X	IL	X
i-Size-kinderzitje	Tegen de rijrichting in	-- / R2	X	X	IUF	X
	In de rijrichting	-- / B2, F2X	X	X	IUF	X
Zitverhoger	In de rijrichting	-- / B2, B3	X	X	IB	X

- **Lengteklasse:** de aanwijzing van klasse volgens grootte komt overeen met het toegestane lichaamsgewicht voor het kinderzitje. Bij kinderzitjes met universele of semi-universele goedkeuring staat de klasse volgens grootte aangegeven op het ECE-goedkeuringslabel. De aanwijzing van de klasse volgens grootte staat op het overeenkomstige kinderzitje.
- **IUF:** geschikt voor "universele" ISOFIX/i-Size-bevestigingssystemen van kinderzitjes die zijn goedgekeurd voor gebruik in deze gewichtsklasse.
- **IL:** geschikt voor bepaalde ISOFIX-kinderzitjes die bestemd kunnen zijn voor een bepaald automerk, voor een beperkte groep merken of die semi-universeel zijn. Houd rekening met de lijst van wagens opgesteld door de fabrikant van het kinderzitje.
- **IB:** geschikt voor installatie van een ISOFIX-stoelverhoger in rijrichting uit de groep 2/3 en een i-Size-kinderzitje in rijrichting voor kinderen met een lengte van 100 tot 150 cm.

- X: positie niet geschikt voor ISOFIX- of i-Size-bevestigingsystemen van kinderzitjes voor deze gewichts- of lengteklasse.

### Plaatsing van het kinderzitje met ISOFIX- of i-Size-systeem

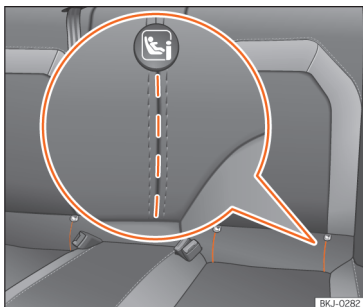

**Afb. 35** Achterstoel: gestante gleuven voor toegang tot de ISOFIX/i-Size-bevestigingsbeugels.

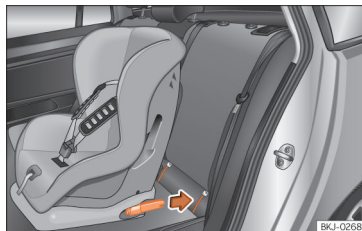

**Afb. 36** Achterstoelen: plaatsing van het kinderzitje met ISOFIX-systeem.

De instructies van de fabrikant van het kinderzitje moeten verplicht nageleefd worden.

De locatie van de ISOFIX- of i-Size-bevestigingspunten wordt aangeduid met het symbool »» » **afb. 35**. Bij sommige wagens zijn de beugels aan het stoelframe vastgezet en bij andere wagens op het achtergedeelte van de bodem.

- Open eerst handmatig de stansvorm achter de gemarkeerde gleuven om toegang te krijgen tot de bevestigingsogen »» » **afb. 35**.
- Steek het kinderzitje in de ISOFIX- of i-Size-bevestigingsogen tot het hoorbaar vastklikt »» » **afb. 36**. Als het kinderzitje met Top Tether-verankerung is uitgerust, moet u dit op de

desbetreffende bevestigingsbeugel aansluiten »» » **pag. 63**. Volg de gebruiksaanwijzingen van de fabrikant van het kinderzitje op.

- Trek het kinderzitje aan beide zijden omhoog om zeker te zijn van een goede verankerung.

De kinderzitjes met het ISOFIX/i-Size- en Top Tether-bevestigingsysteem zijn bij de technische diensten verkrijgbaar.

### ⚠ WAARSCHUWING

De bevestigingsbeugels zijn alleen ontwikkeld voor kinderzitjes met het ISOFIX/i-Size- en Top Tether-systeem.

- Nooit kinderzitjes zonder ISOFIX/i-Size- en Top Tether-systeem of spanbanden of andere voorwerpen aan de bevestigingsbeugels vastmaken – levensgevaar!
- Zorg ervoor dat de kinderzitjes goed in de ISOFIX/i-Size- en Top Tether-bevestigingsbeugels vastzitten.



## Top Tether-bevestigingsriemen

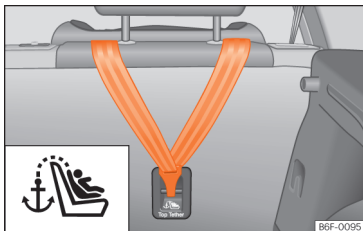

**Afb. 37** Achterzijde van de achterstoelen: bevestigingsogen voor de Top Tether-riem.

Kinderzitjes met Top Tether-systeem hebben een extra riem om ze vast te maken aan een verankeringspunt in de wagen. Dit verankeringspunt bevindt zich aan de achterzijde van de rugleuning van de achterbank (aangeduid met het symbool ) en zorgt ervoor dat het kind steviger vastzit **»» afb. 37**.

Het doel van dit systeem is het verminderen van de voorwaartse beweging van het kinderzitje bij een frontale aanrijding, om zo bij te dragen aan een verlaging van het risico op verwondingen aan het hoofd van het kind bij het stoten tegen een element in het interieur van de wagen.

## Gebruik van Top Tether bij zitjes die achterwaarts gemonteerd zijn

Momenteel worden heel weinig kinderzitjes met Top Tether tegen de rijrichting in gemonteerd. Lees aandachtig de aanwijzingen van de fabrikant van het zitje, om de Top Tether-bevestigingsband correct te installeren.

## De bevestigingsband vastmaken

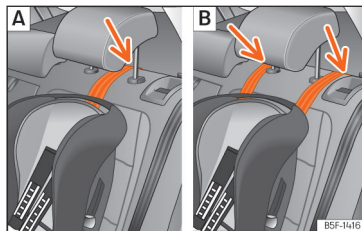

**Afb. 38** Stoelen achterin: afstelling en montage volgens de Top Tether-gordel.

- Vouw de Top Tether-bevestigingsband uit volgens de aanwijzingen van de fabrikant van het kinderzitje.
- Breng de band onder de hoofdsteun achterin (volgens de instructies van het zitje tilt u de hoofdsteun zo nodig op of verwijdert u hem) **»» afb. 38**.

- Schuif de band erdoor en maak hem goed vast met het verankeringspunt aan de achterzijde van de rugleuning **»» afb. 37**.
- Span de band goed volgens de aanwijzingen van de fabrikant.

## De bevestigingsband losmaken

- Los de band volgens de aanwijzingen van de fabrikant.
- Druk op de sluiting en maak ze los van de verankeringssteun.

## WAARSCHUWING

Een verkeerde installatie van de zitjes verhoogt het risico op letsel bij een botsing.

- Maak de bevestigingsband nooit vast aan een spanhaak van de bagageruimte.
- Bevestig nooit bagage of andere artikelen aan de onderste (ISOFIX) of bovenste (Top Tether) verankerungen.

## WAARSCHUWING

De verankerungen van het bevestigingssysteem zijn ontworpen om de lasten dat systeem te kunnen dragen indien het juist is afgesteld. In geen geval mogen ze worden gebruikt voor het vastmaken van veiligheids gordels van volwassenen, harnassen of andere items in de wagen.

## Kinderzitje vastmaken met veiligheidsgordel

Indien u een kindersitje met universele goedkeuring (U) wenst te plaatsen in uw wagen, moet u controleren of het ook is goedgekeurd voor uw wagen.

U vindt meer informatie op het oranje ECE-goedkeuringslabel van het kindersitje.

In de volgende tabel worden de verschillende plaatsingsopties samengevat.

Gewichtsklasse	Bijrijdersstoel <sup>a)</sup>		Zitplaats links- of rechtsachter	Zitplaats midden achteraan <sup>b)</sup>
	Airbag actief <sup>c)</sup>	Airbag niet actief <sup>c)</sup>		
Klasse 0 tot 10 kg	X	U	U	U
Klasse 0+ tot 13 kg	X	U	U	U
Klasse I van 9 tot 18 kg	Tegen de rijrichting in	X	U	U
	In de rijrichting	U	X	U
Klasse II van 15 tot 25 kg	U	X	U	U
Klasse III van 22 tot 36 kg	U	X	U	U

X: niet compatibel voor inbouw van zitjes met deze configuratie.

U: geschikt voor universele bevestigingssystemen voor gebruik in deze gewichtsklasse.

<sup>a)</sup> De wettelijke bepalingen van elk land en de normen van de fabrikant voor het gebruik en de montage van kindersitjes moeten worden nageleefd.

<sup>b)</sup> Semi-universele zitjes, waarbij de bevestiging gebeurt met de veiligheidsgordel van de auto en de steun, mogen niet gebruikt worden centraal achterin.

<sup>c)</sup> De zitjes **zonder** hoogteregeling moeten zo ver mogelijk naar achteren geplaatst worden. De zitjes **met** hoogteregeling moeten zo ver mogelijk naar achteren en boven geplaatst worden.

## Kinderzitje vastmaken met veiligheidsgordel

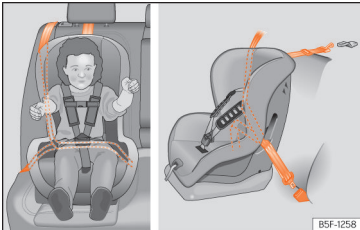

**Afb. 39** Op de achterbank: inbouw van het kinderzitje.

- Plaats de veiligheidsgordel en breng hem door het kinderzitje volgens de aanwijzingen van de fabrikant van het zitje.
- Zorg ervoor dat de veiligheidsgordel niet verdraaid is.
- Steek de gesp in het betreffende slot van het zitje tot deze hoorbaar vastklikt.

### ⚠ WAARSCHUWING

Tijdens het rijden moeten kinderen in de wagen worden vervoerd in een zitje dat geschikt is voor hun leeftijd, lichaamsgewicht en lichaamslengte.

- Lees in elk geval de informatie en veiligheidsaanwijzingen voor het gebruik van kinderzitjes >>> pag. 58.

Het kinderzitje op de centrale plaats van de achterbank bevestigen met de veiligheidsgordel

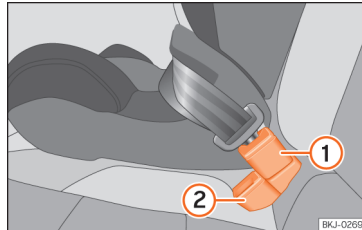

**Afb. 40** Positie van het gordelslot op de achterbank

- ① Gordelslot voor de centrale plaats
  - ② Gordelslot voor de buitenste plaats
- De kinderzitjes moeten steeds in het midden van een wagenstoel geplaatst worden. Voor bevestiging op de centrale plaats van de achterbank houdt u rekening met de volgende aanwijzingen:

- Plaats het gordelslot op de centrale plaats >>> **afb. 40** ① achter het gordelslot van de centrale plaats >>> **afb. 40** ②.
- Haak de gesp van de veiligheidsgordel van de centrale plaats in het gordelslot van de centrale plaats >>> **afb. 40** ① tot hij hoorbaar vastklikt.
- Voor een juiste plaatsing van de gordels mogen de sloten niet verdraaid zijn >>> **afb. 40**.

## In een noodgeval

### Alarmlichten





**Afb. 41** Dashboard: schakelaar voor alarmlichten.

De alarmlichten dienen om in gevaarlijke situaties andere verkeersdeelnemers op uw wagen attent te maken.

Indien uw wagen stilvalt:

1. Parkeer de wagen op een veilige afstand van het verkeer.
2. Druk op de knop om de alarmlichten in te schakelen >>> ⚠.
3. Zet de motor stop.
4. Trek de handrem aan.

- Bij wagens met handgeschakelde versnellingsbak de te versnelling inschakelen of de schakelknop in stand **P** zetten als de wagen met een automatische versnellingsbak is uitgerust.
- Volg de wettelijke richtlijnen van elk land op (reflecterend vest, gevarendriehoek, noodlicht enz.).
- Neem altijd de sleutel mee wanneer u de wagen verlaat.

Als de alarmlichten zijn ingeschakeld, knipperen alle knipperlichten van de wagen tegelijkertijd. Dat wil zeggen dat zowel de lampjes van de knipperlichten   als het lampje van de schakelaar  gelijktijdig knipperen. De alarmlichten werken ook wanneer het contact is uitgeschakeld.

Bij ingeschakelde alarmlichten kan de verandering van richting of rijstrook worden aangegeven, bijv. wanneer de wagen wordt gesleept, door de knipperlichthendel te bedienen. De alarmlichten blijven zolang uitgeschakeld.

### Functie noodremmen

Indien u plots en continu remt bij een snelheid boven ca. 80 km/h (50 mph), gaan de remlichten meermaals per seconde knipperen om achterliggers te waarschuwen. Als u blijft remmen, gaan de alarmlichten automatisch branden wanneer de wagen stopt. Deze worden automatisch uitgeschakeld wanneer de wagen opnieuw gaat rijden.

### WAARSCHUWING

- Een op de weg stilgevallen wagen vormt een groot gevaar. Gebruik altijd de alarmlichten en een gevarendriehoek of noodlicht (naargelang het land) om andere verkeersdeelnemers op uw stilstaande wagen opmerkzaam te maken.
- Laat nooit iemand alleen achter in de wagen, vooral geen kind of andere hulpbehoevende persoon. Dit is met name van belang wanneer de portieren vergrendeld zijn. Opgesloten personen kunnen aan extreem hoge of lage temperaturen blootstaan.
- Vanwege de hoge temperaturen van de katalysator mag u de wagen nooit in de buurt van licht ontvlambare materialen, zoals droog gras of uitgelopen benzine, neerzetten – brandgevaar!

### Let op

- De wagenaccu van 12 volt wordt (ook bij uitgeschakeld contact) ontladen als de alarmlichten gedurende langere tijd zijn ingeschakeld.
- Neem bij gebruik van de alarmlichten de wettelijke bepalingen in acht.

### Gedrag bij een ongeval of brand

#### Wat moet u doen bij een brand of ongeval

Houd voor uw eigen veiligheid en die van de inzittenden rekening met de volgende punten in de aangegeven volgorde >>> :

- Motor uitzetten.
- Zet de alarmlichten indien mogelijk aan >>> pag. 65.
- Volg de wettelijke richtlijnen van elk land op (reflecterend vest, gevarendriehoek, noodlicht enz.).
- Verwijder de aanwezige personen zo nodig uit de gevarezone en pas de eerste hulp toe.
- Verwittig de hulpdiensten.
- Wacht op voldoende afstand van de plaats van het ongeval tot de hulpdiensten er zijn.
- Bij brand mag u niet proberen zelf het vuur te blussen; blijf ook niet in de buurt van het voertuig.

### WAARSCHUWING

Voor uw eigen veiligheid mag u deze belangrijke controlelijst niet negeren, anders kunnen er zich ongevallen en ernstige letsels voordoen.

- Volg steeds de aanwijzingen van de controlelijst en houd rekening met de algemene veiligheidsmaatregelen.

### ⚠ WAARSCHUWING

Bij een brand kan er zich ook een explosie voordoen en kunnen er stoffen vrijkomen die schadelijk zijn voor de gezondheid en letsels kunnen veroorzaken.

- Kom niet te dicht in de buurt van het brandende voertuig.

### Info-oproep, Pechoproep en Noodoproep

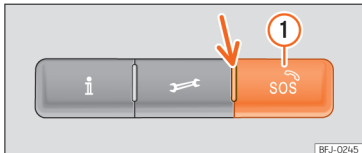

**Afb. 42** In de dakconsole: knoppen voor de spraakdiensten

Naargelang de uitrusting kan er in de dakconsole een noodoproepsysteem zijn.

Door te drukken op de knoppen **i**, **🔧** en **SOS** >>> **afb. 42** kunnen de volgende spraakdiensten worden uitgevoerd:

- Info-oproep.
- Pechoproep.
- Noodoproepservice.

Een af fabriek gemonteerd regelapparaat brengt de nodige verbinding tot stand.

Bij inschakeling van een spraakdienst wordt een verbinding tot stand gebracht met een telefonische gesprekspartner.

#### Controlelampje

In de knop is er een controlelampje >>> **afb. 42** (pijl). Dat geeft de volgende toestanden aan:

- **Uit:** de eCall-service is niet beschikbaar.
- **Knippert ca. 20 seconden rood na inschakeling van het contact:** de eCall-service is uitgeschakeld.
- **Gaat rood branden:** storing in het systeem. De eCall-service is slechts beperkt beschikbaar. SEAT raadt aan om daarvoor een gespecialiseerde werkplaats te raadplegen.
- **Brandt groen:** de eCall-service is beschikbaar, het systeem is klaar voor werking in het voertuig.
- **Knippert groen:** Er is een actieve spraakverbinding.

#### 🔧 Pechoproep

Met de pechoproep kan rechtstreeks gespecialiseerde hulp worden gevraagd bij een storing.

Samen met de oproep worden bepaalde gegevens van de wagen doorgegeven, bijv. de huidige locatie.

#### **i** Info-oproep

Met de info-oproep wordt gebeld naar de klantenservice van SEAT S.A.

### **i** Let op

De hulp- en informatieoproepen kunnen extra kosten met zich meebrengen.

#### **SOS** Typen van noodoproep

- **Publiek** (wettelijk verplicht): noodoproep naar de hulpdiensten van het land waar men rijdt en in de taal van dat land >>> **pag. 69**.
- **Privé:** noodoproep naar een "callcenter van CUPRA" om de gebruiker beter van dienst te zijn, bijvoorbeeld assistentie in de taal die is geselecteerd in het infotainmentsysteem. Op elk moment kan de gebruiker ervoor kiezen om de *privé-noodoproep* te annuleren, om behandeld te worden door de hulpdiensten van het land.

#### Privé-noodoproep

Indien de privé-noodoproep beschikbaar is in het servicepakket van het voertuig, wordt de noodoproepservice standaard geactiveerd gedurende een beperkte tijd.

- De noodoproepservice kan worden gebruikt om de hulp zo snel mogelijk te organiseren in dringende situaties.
- Bij activering van de noodoproepservice wordt een verbinding tot stand gebracht met de alarmcentrale van CUPRA.
- Indien een noodoproep handmatig gebeurt of bij een ongeval de airbag of gordelspanner wordt geactiveerd, worden de relevante gegevens

vens voor de noodoproep (bijvoorbeeld huidige locatie van het voertuig) automatisch overgebracht »» pag. 333.

- De contactpersoon aan de telefoon communiceert in de taal die is vastgelegd in het infotainmentsysteem van het voertuig. Indien deze taal niet beschikbaar is op de huidige locatie van de noodoproep, wordt het Engels gebruikt.
- Om de werking ook na een ernstig ongeval te garanderen, worden bijkomende componenten af fabriek geïnstalleerd zoals een microfoon en luidspreker voor de noodoproep, en een batterij die onafhankelijk van de geïntegreerde voedingsbron functioneert.
- De service voor noodoproepen kan permanent worden uitgeschakeld door een gekwalificeerde specialist. SEAT raadt u aan om daarvoor een SEAT-dealer te raadplegen.
- Indien het publieke noodoproepsysteem beschikbaar is in het voertuig, kan de service van privé-noodoproep worden uitgeschakeld via de website of applicatie (app); ofwel kan de overdracht van gegevens in het infotainmentsysteem worden geweigerd via de privacymodus »» pag. 203.

## Een noodoproep handmatig activeren

1. Houd de toets van de noodoproep enkele seconden »» **afb. 42** ① ingedrukt.

De noodoproep wordt geactiveerd en er wordt een spraakverbinding tot stand gebracht met het coördinatiesysteem voor noodgevallen.

De noodoproep kan ook handmatig worden geactiveerd via het infotainmentsysteem »» pag. 238.

Indien u per ongeluk drukt op de toets van de noodoproep, onderbreek de oproep dan meteen:

1. Druk opnieuw op de toets van de noodoproep tot het controlelampje groen blijft branden.

### Let op

**Druk alleen in een noodgeval op de knop van de noodoproep**

## Automatische activering van een noodoproep

De automatische noodoproep wordt enkel geactiveerd indien het contact is ingeschakeld.

De verbinding met de CUPRA-alarmpcentrale wordt automatisch tot stand gebracht in de volgende situaties:

- Onmiddellijk nadat de airbags zijn geactiveerd.
- Onmiddellijk nadat de gordelspanner is geactiveerd.

De automatische noodoproep kan niet onderbroken worden door te drukken op de overeenkomstige knop.

Indien er geen antwoord komt op de vragen aan de CUPRA-alarmpcentrale, worden de reddingsmaatregelen automatisch gestart.

## Geïntegreerde batterij

De geïntegreerde batterij garandeert dat het noodoproepsysteem ook na loskoppeling of storing van de 12 volt-accu nog enige tijd beschikbaar blijft.

Indien de geïntegreerde batterij leeg of defect is, wordt een bericht getoond op het scherm van het instrumentenpaneel. Laat de accu vervangen in een gespecialiseerde werkplaats.

## Overdracht van EDR-gegevens »» pag. 333

Tijdens een noodoproep worden de beschikbare gegevens overgedragen aan de alarmcentrale van CUPRA, om te bepalen welke hulpmaatregelen nodig zijn.

De gegevens over de locatie van de wagen worden continu overschreven. Op die manier is geen permanente tracking van de wagen mogelijk.

De gegevens in verband met de noodoproep worden enkel verwerkt om de correcte werking van het noodoproepsysteem (eCall) te garanderen. Enkele uren na activering wist het systeem automatisch de gegevens in verband met de oproep.

Onder meer de volgende gegevens worden verzonden:

- De actuele positie van de wagen op het moment van activering van de noodoproep.
- Chassisnummer van de wagen (VIN).
- Type voertuig en type aandrijving.

- Type activering (automatisch of handmatig).
- Type oproep.
- Richting waarin de wagen reed op het moment van activering van de noodoproep.
- Moment van de aanrijding.
- Geschat aantal inzittenden.
- Taal geselecteerd in het infotainmentsysteem.

### WAARSCHUWING

De volgende omstandigheden kunnen ertoe leiden dat een noodoproep niet mogelijk is, noch handmatig noch automatisch, of slechts beperkt mogelijk:

- De noodoproep vindt plaats in een gebied met weinig of geen signaal van mobiele telefonie en GPS.
- Op plaatsen met voldoende ontvangst van signalen van mobiele telefonie en GPS is het mobiele netwerk van de telecomproviders niet beschikbaar. In dat geval zal de noodoproep, indien beschikbaar in het voertuig, gebruikmaken van het wettelijk verplichte noodoproepsysteem.
- In gebieden met voldoende ontvangst van mobiele en satelliet signalen is geen 2G/3G mobiel netwerk van telecomaandieners beschikbaar.
- In sommige landen is de noodoproepfunctie mogelijk niet beschikbaar. Naargelang de locatie van het voertuig kunnen de leds van

het controlelampje en zelfs de werking van de verschillende oproepen een specifiek gedrag vertonen.

- Er is geen geldige licentie voor het gebruik van de service van noodoproep.
- De vereiste onderdelen van de wagen om de noodoproep uit te voeren zijn beschadigd of krijgen niet voldoende elektrische stroom.
- De functie van noodoproepservice is uitgeschakeld via de website of applicatie (app). In dat geval zal de noodoproep, indien beschikbaar in het voertuig, automatisch worden doorverbonden naar het publieke noodoproepsysteem.
- De functie van noodoproepservice is uitgeschakeld omdat de overdracht van gegevens niet wordt toegestaan (privacymodus). In dat geval zal de noodoproep, indien beschikbaar in het voertuig, gebruikmaken van het publieke noodoproepsysteem. Indien het systeem van privé-noodoproep om technische redenen niet kan worden uitgevoerd, wordt het automatisch doorverbonden naar het publieke noodoproepsysteem.
- Het contact van het voertuig is niet ingeschakeld.

### Let op

De werking van het noodoproepsysteem kan beperkt worden indien later een infotainmentsysteem wordt ingebouwd.

### Let op

De service van noodoproep, hulpoproep en info-oproep is enkel beschikbaar in bepaalde landen.

### Let op

Naargelang de versie kan wegens het wegvallen van 2G/3G-netwerken een vertraging in de oproep met de alarmcentrale plaatsvinden.

## Noodoproepservice eCall, wettelijk verplicht

Naargelang de uitrusting en het land kan het voertuig uitgerust zijn met een noodoproepsysteem. In sommige landen is het gratis systeem voor openbare noodoproep standaard geactiveerd. Het systeem wordt bediend in de dakconsole >>> **afb. 42**.

Dankzij de noodoproep kan de hulp zo snel mogelijk worden georganiseerd in noodsituaties. Er wordt een spraakverbinding tot stand gebracht met het openbare coördinatiecentrum voor noodgevallen. De contactpersoon aan de telefoon communiceert in de taal van het land waar het voertuig zich bevindt. De wettelijk vereiste gegevens die relevant zijn voor de noodoproepen worden bovendien automatisch doorgegeven aan het openbare coördinatiecentrum, zoals de huidige locatie van het voertuig.

De nodige verbinding wordt tot stand gebracht met een af fabriek geïnstalleerd regelapparaat. Om de werking ook na een ernstig ongeval te garanderen, zijn bijkomende componenten nodig zoals een microfoon en luidspreker voor de noodoproep, en een batterij die onafhankelijk van de geïntegreerde voedingsbron functioneert.



# Openen en sluiten

## Autosleutelset

### Autosleutel

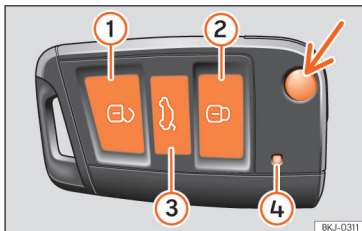

Afb. 43 Autosleutel.



Afb. 44 Autosleutel met alarmknop.

- ① De wagen ontgrendelen
- ② De wagen vergrendelen

- ③ Enkel de achterklep ontgrendelen.  
Op de knop drukken tot de knipperlichten van de wagen even knipperen.  
U beschikt over 2 minuten om de achterklep te openen. Na verloop van deze tijd wordt die weer vergrendeld. Bovendien knippert het controlelampje van de sleutel.
- ④ Controlelampje
- ⑤ Alarmknop. Enkel indrukken in een noodgeval! Zodra de knop is ingedrukt, hoort u de claxon van de wagen en gaan de knipperlichten kort branden. Wanneer u de knop opnieuw indrukt, wordt deze uitgeschakeld.

Om de sleutelbaard in en uit te klappen, drukt u op de knop »» afb. 43 (pijl).

Met de autosleutel kan de wagen op afstand worden vergrendeld en ontgrendeld »» pag. 77.

De zender met batterijen zit in de autosleutel. De ontvanger zit in het interieur van de wagen. De actieradius van de sleutel met nieuwe batterijen bedraagt enkele meters rond de wagen.

Indien de wagen niet kan worden geopend of gesloten met de sleutel, moet hij opnieuw worden gesynchroniseerd »» pag. 73 of de batterij worden vervangen »» pag. 72.

Er kunnen verschillende autosleutels worden gebruikt.

### Controlelampje in de autosleutel

Als een knop op de autosleutel kort wordt ingedrukt, knippert het controlelampje ④ »» afb. 43 eenmaal kort, maar als de knop langer wordt ingedrukt knippert het controlelampje enkele malen (bijvoorbeeld in de comfortopening).

Als het controlelampje in de autosleutel niet gaat branden zodra de knop wordt ingedrukt, moet de batterij van de sleutel »» pag. 72 worden vervangen.

### Vervangende sleutel

Voor het bijmaken van reservesleutels of andere autosleutels hebt u het chassisnummer van de wagen nodig.

Elke sleutel van een nieuwe wagen bevat een microchip die is gecodeerd met de gegevens van de elektronische wegreiblokking van de wagen. Een autosleutel werkt niet als er geen microchip of een niet gecodeerde microchip in zit. Dit geldt ook voor speciaal voor de betreffende wagen bijgemaakte sleutels.

De autosleutels of de nieuwe reservesleutels zijn verkrijgbaar bij een officiële SEAT dealer, gespecialiseerde werkplaatsen of geautoriseerde sleutelspecialisten die gekwalificeerd zijn om deze sleutels te vervaardigen.

Nieuwe of vervangende sleutels moeten worden gesynchroniseerd voor gebruik »» pag. 73.

### ⚠ WAARSCHUWING

- Laat nooit kinderen of hulpbehoevenden alleen in de wagen, omdat zij in een noodgeval de wagen niet uit kunnen en zichzelf niet kunnen redden.
- Ongecontroleerd gebruik van de autosleutel door derden kan ertoe leiden dat elektrische systemen (bijv. elektrische ruiten) worden bediend – gevaar voor ongevallen! De portieren van de wagen kunnen geblokkeerd worden met de sleutel met afstandsbediening, wat de hulp in een noodgeval kan bemoeilijken.
- Laat nooit een bij de wagen behorende sleutel achter in de wagen. Als derden uw wagen zonder toestemming gebruiken, kan dit tot schade aan of diefstal van de wagen leiden. Neem daarom altijd de sleutel mee wanneer u de wagen verlaat.
- Trek nooit de sleutel uit het contactslot zolang de wagen in beweging is. Het stuurslot zou het stuurwiel kunnen blokkeren en u bent dan niet meer in staat de wagen te besturen.

### ⓘ LET OP

Laat de sleutel niet in de buurt van de *Wireless Charger* liggen, want dit kan storing veroorzaken.

### ⓘ LET OP

Alle autosleutels bevatten elektronische onderdelen. Bescherm ze tegen schade, flinke schokken en vocht.

### ⓘ Let op

- Druk de knop van de autosleutel alleen in wanneer de bijbehorende functie echt gebruikt moet worden. Als de knop onnodig wordt ingedrukt, is het mogelijk dat de wagen onbedoeld wordt ontgrendeld of dat het alarm wordt geactiveerd. Dit is ook mogelijk wanneer u denkt dat u zich buiten de actieradius van de sleutel bevindt.
- De werking van de autosleutel kan tijdelijk worden gestoord t.g.v. overlapping van zenders die zich in de buurt van de wagen bevinden en die in dezelfde frequentieband werken, bijv. radio's of mobiele telefoons.
- Door obstakels tussen de autosleutel en de wagen, slechte weersomstandigheden en leeg rakende batterijen kan het bereik van de afstandsbediening minder worden.
- Als u de knoppen van de autosleutel of een van de knoppen van de centrale vergrendeling >>> pag. 78 herhaalde malen binnen een korte tijd indrukt, wordt de centrale vergrendeling korte tijd afgesloten als bescherming tegen overbelasting. De wagen is dan ontgrendeld. Blokkeer zo nodig.

- Nieuwe sleutels met afstandsbediening zijn verkrijgbaar bij de Technische Dienst. Deze sleutels moeten in dezelfde zaak worden gesynchroniseerd.

## De batterij vervangen

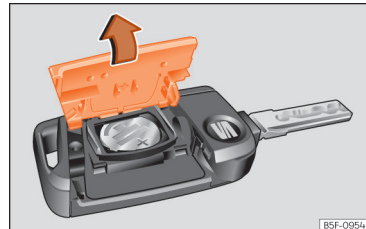

Afb. 45 Autosleutel: openen van het deksel van batterijvak.

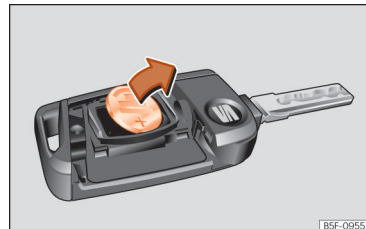

Afb. 46 Autosleutel: batterij verwijderen.

SEAT adviseert om de batterij te laten vervangen in de werkplaats van een officiële dealer.

De batterij bevindt zich aan de achterzijde van de autosleutel, onder een deksel.

### Batterij vervangen

- Klap de sleutelbaard van de autosleutel uit.
- Deksel op achterkant van autosleutel in de richting van de pijl »» » **afb. 45**, »» » ⓘ verwijderen.
- Haal de batterij met een geschikt dun voorwerp uit het batterijvak »» » **afb. 46**.
- Plaats een nieuwe knoopcel in het vak »» » ⓘ.
- Druk op het deksel van de behuizing van de sleutel totdat het vastklikt.

### ⚠ WAARSCHUWING

Een batterij met een diameter van 20 mm of een knoopcel inslikken kan erg snel levensgevaarlijk zijn.

- Houd de autosleutel en de sleutelhangers met batterijen buiten het bereik van kinderen.
- Indien u vermoedt dat iemand een batterij heeft ingeslikt, raadpleeg dan onmiddellijk een arts.

### ⓘ LET OP

- Als de batterij niet correct wordt vervangen, kan de autosleutel beschadigd raken.
- Het gebruik van ongeschikte batterijen kan de autosleutel beschadigen. Vervang daarom de lege batterij altijd door een nieuwe van dezelfde spanning en afmetingen, en met dezelfde kenmerken.
- Let bij het plaatsen van de batterij op de juiste poolrichting.

### ♻ Milieu-aanwijzing

Lever de gebruikte batterijen met het oog op het milieu in bij een daartoe aangewezen inzamelpunt.

### De autosleutel synchroniseren

Als de knop  vaak buiten de actieradius wordt ingedrukt, is het mogelijk dat de wagen niet meer met de sleutel vergrendeld of ontgrendeld kan worden. In dit geval moet de autosleutel zoals hierna aangegeven opnieuw gesynchroniseerd worden:

- De sleutelbaard van de autosleutel uitklappen »» » **pag. 71**.
- Indien vereist, verwijder de afdekking van de handgreep van het portier aan bestuurderszijde »» » **pag. 82**.

- Druk op de knop  van de autosleutel. Hiervoor moet in de buurt van de wagen zijn.
- Open de wagen binnen één minuut met de sleutelbaard. De synchronisatie is voltooid.
- Indien van toepassing, breng de afdekking weer aan.

## Keyless Access-systeem

### Ontgrendelen en vergrendelen met het Keyless Access-systeem

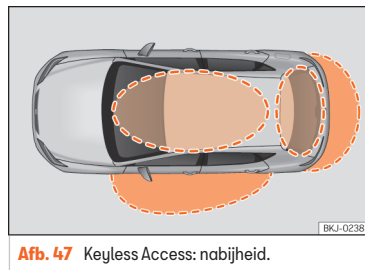

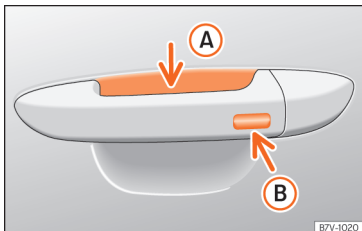

**Afb. 48** Portiergreep: sensoroppervlakken.

### »» afb. 48

- A** Sensoroppervlak voor ontgrendeling aan de binnenzijde van de portiergreep.
- B** Sensoroppervlak voor vergrendeling aan de buitenzijde van de portiergreep.

Naargelang de uitrusting kan de wagen beschikbaar over het Keyless Access-systeem. Dat is een sluit- en startsysteem zonder sleutel waarmee de wagen vergrendeld en ontgrendeld kan worden zonder daarvoor de autosleutel actief te moeten gebruiken. Daarvoor moet er een geldige autosleutel zijn in het overeenkomstige herkenningsgebied wanneer u de auto probeert te openen.

### De wagen ontgrendelen

- Raak het sensoroppervlak aan de binnenzijde van de greep **A** aan. Alle knipperlichten knipperen *twee maal*.

Indien u in wagens met selectief openen het sensoroppervlak tweemaal aanraakt, wordt de volledige wagen ontgrendeld.

Indien de wagen gedurende langere tijd niet wordt ontgrendeld, wordt de functie uitgeschakeld. De functie is opnieuw actief de volgende maal dat de wagen met de afstandsbediening wordt ontgrendeld.

### De wagen vergrendelen

- Parkeer de auto.
- Raak het sensoroppervlak »» afb. 48 **B** aan de buitenzijde van de portiergreep aan. Alle knipperlichten knipperen eenmaal.

Om de juiste vergrendeling van de wagen te controleren, blijft de ontgrendelingsfunctie enkele seconden uitgeschakeld.

### De achterklep ontgrendelen

Wanneer de wagen vergrendeld is, wordt de achterklep bij opening automatisch ontgrendeld indien er zich een autosleutel in de buurt bevindt. De klep wordt opnieuw vergrendeld na sluiting.

### Het Keyless Access-systeem tijdelijk uitschakelen

De ontgrendelingsfunctie van het "Keyless Access"-systeem kan tijdelijk worden uitgeschakeld:

- Zet de keuzehendel in stand **P**, aangezien de auto anders niet vergrendeld kan worden.
  - Vergrendel de wagen met de toets van de sleutel.
  - Voordat 5 seconden verstreken zijn, raakt u de sensor aan de buitenzijde van de portiergreep »» afb. 48 **B** eenmaal aan. Neem daarbij de greep niet vast. Het Keyless Access-systeem wordt tijdelijk uitgeschakeld.
  - Controleer de uitschakeling door na minstens 10 seconden aan de portiergreep te trekken. Het mag niet mogelijk zijn om het portier te openen.
- De volgende maal kan de wagen enkel elektronisch ontgrendeld worden met de sleutel. Na de volgende ontgrendeling is het Keyless Access-systeem opnieuw geactiveerd.

### Comfortfuncties

Om alle elektrisch bediende ruiten te sluiten met de comfortfunctie, houdt u een vinger gedurende enkele seconden op het sensoroppervlak voor vergrendeling »» afb. 48 **B** (pijl) van de portiergreep tot de ruiten gesloten zijn.

Het **openen van de portieren** bij aanraking van het sensoroppervlak van de portiergreep vindt plaats volgens de instellingen in het infotainmentsysteem met de toets > **Instellingen** > **Openen en sluiten**.

## Oplissing van problemen

### Het Keyless Access-systeem werkt niet

De werking van de sensoroppervlakken kan beperkt zijn indien ze vuil zijn.

- Maak de sensoroppervlakken schoon.

### Alle knipperlichten knipperen vier maal

De laatst gebruikte sleutel bevindt zich nog in de wagen.

- Verwijder de sleutel en vergrendel de wagen.

### Automatisch uitschakelen van de sensoroppervlakken

De sensoroppervlakken worden in de volgende gevallen uitgeschakeld:

- Indien de wagen langere tijd niet wordt ont-grendeld.
- Indien een aantal sensoroppervlakken vaker dan normaal wordt geactiveerd.

Om de sensoroppervlakken opnieuw te activeren:

- Ontgrendel de wagen met de knop  van de sleutel.

### ! LET OP

De sensoroppervlakken van de portiergrepen kunnen geactiveerd worden wanneer ze geraakt worden door een waterstraal of hogedrukspuit wanneer er een passende autosleutel in de omgeving aanwezig is.

### i Let op

Als op het scherm van het instrumentenpaneel het bericht Keyless defect wordt getoond, kunnen er zich storingen voordoen in de werking van het Keyless Access-systeem. Raadpleeg een gespecialiseerde werkplaats.

### i Let op

Als er zich geen enkele autosleutel binnenin bevindt of het systeem hem niet herkent, zal er een melding verschijnen op het display van het instrumentenpaneel. Dit kan gebeuren als een ander radiofrequentiesignaal (bijv. mobiele telefoon of draadloze oplader) zou interfereren met het signaal van de sleutel of als de sleutel afgedekt wordt door een voorwerp, bijv. een metalen koffer.

## Centrale vergrendeling

### Inleiding tot thema

De centrale vergrendeling werkt correct wanneer alle portieren en de achterklep volledig gesloten zijn. Indien het bestuurdersportier openstaat, kan de wagen niet worden vergrendeld met de autosleutel.

### ⚠ WAARSCHUWING

Onjuist gebruik van de centrale vergrendeling kan ernstig letsel veroorzaken.

- De centrale vergrendeling sluit alle portieren af. Als een wagen van binnenuit vergrendeld is, kunnen niet-geautoriseerde personen de portieren van buitenaf de portieren niet openen en zich toegang tot de wagen verschaffen. In noodgevallen of bij ongelukken kunnen de vergrendelde portieren echter de toegang tot wagen om de inzittenden te helpen in de weg staan.
- Laat kinderen of hulpbehoevenden nooit alleen achter in de wagen. Met de drukknop voor de centrale vergrendeling kunnen alle portieren van binnenuit vergrendeld worden. Hierdoor komen de inzittenden in de wagen opgesloten te zitten. Opgesloten personen kunnen aan extreem hoge of lage temperaturen blootstaan.

- In een afgesloten wagen kan het, afhankelijk van het jaargetijde, zo extreem warm of koud worden dat dit, vooral bij kleine kinderen, tot ernstig letsel, ziekte of zelfs de dood kan leiden.
- Laat nooit iemand in een vergrendelde wagen achter. In noodgevallen kan het voorkomen dat opgesloten inzittenden de wagen niet zelfstandig kunnen verlaten of geen hulp kunnen krijgen.

### Beschrijving

Met de centrale vergrendeling kunt u alle portieren, de achterklep en de tankklep centraal ont- en vergrendelen:

- Van buitenaf met de autosleutel **>>> pag. 77.**
- Van buitenaf met het Keyless Access-systeem **>>> pag. 73.**
- Van binnenuit met de knop van de centrale vergrendeling **>>> pag. 78.**

### Automatisch vergrendelen door onbedoeld openen

Dit systeem van diefstalbeveiliging vermijdt dat de wagen uit vergetelheid open blijft. Bij het ontgrendelen en als na verloop van 45 seconden geen enkel portier noch de achterklep opengaat, wordt de wagen automatisch weer vergrendeld.

### Automatische vergrendeling (Auto Lock)

Vanaf een snelheid van ongeveer 15 km/u (9 mpu) wordt de wagen automatisch vergrendeld. De tankklep wordt ontgrendeld zodat u kunt tanken zonder de auto te verlaten.

Wanneer de auto vergrendeld is, licht het controlelampje  van de knop van de centrale vergrendeling geel op.

### Automatische ontgrendeling (Auto Unlock)

Indien is voldaan aan een van de volgende voorwaarden, worden alle portieren en de achterklep automatisch ontgrendeld:

- Met stilstaande wagen wordt het contact uitgeschakeld of de contactsleutel uitgetrokken (naargelang de uitrusting).
- **OF:** er werd aan de binnengreep van het portier getrokken. Dit geldt wanneer u trager dan 15 km/h (9 mph) rijdt.
- **OF:** indien bij een ongeval een airbag is afgegaan **>>> pag. 79.**

Door de automatische ontgrendeling krijgen derden toegang tot het interieur om zo nodig hulp te verstrekken.

### Knipperlichten

Bij het ontgrendelen knipperen de knipperlichten tweemaal, bij het vergrendelen eenmaal.

Als deze niet knipperen, is één van de portieren, de achterklep of de motorkap niet gesloten.

### Onbedoeld buitensluiten

In de volgende gevallen wordt voorkomen dat de wagen wordt vergrendeld wanneer u de sleutel in het interieur achterlaat:

- Als het portier aan bestuurderszijde open is, zal de wagen niet vergrendelen zodra op de toets van de centrale vergrendeling **>>> pag. 78** wordt gedrukt.

Vergrendelt u uw wagen pas met de sleutel met radiografische afstandsbediening zodra alle portieren en de achterklep zijn gesloten. U voorkomt daarmee dat u ongewild wordt buitengesloten.

### Instellingen van de centrale vergrendeling

In het infotainmentsysteem kan de centrale vergrendeling worden ingesteld.

*Selectieve portierontgrendeling*

- Druk op de functietoets  **> Instellingen > Openen en sluiten > Centrale vergrendeling > Portieren ontgrendelen.**

U kunt kiezen of u bij het ontgrendelen **alle** portieren, **één portier** of **één kant** van het voertuig wilt ontgrendelen.

In alle gevallen wordt tevens de tankklep ontgrendeld.

Wanneer u met de instelling **Eén portier** eenmaal drukt op de toets  van de sleutel met afstandsbediening, wordt enkel het portier van

de bestuurder ontgrendeld. Drukt u tweemaal op die toets, dan worden ook de rest van de portieren en de achterklep ontgrendeld.

Druk op de knop  om alle portieren van de wagen te vergrendelen. U hoort nu tevens een bevestigingssignaal (naargelang de versie).



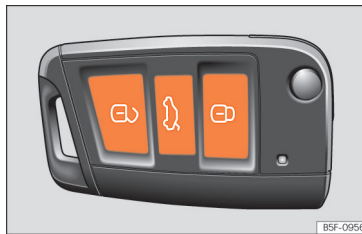

### Let op

- **Nooit waardevolle voorwerpen zonder toezicht in de wagen achterlaten. Een vergrendelde wagen is geen kluis!**
- **Als de led in het drempel van het portier aan bestuurderszijde na het vergrendelen ongeveer 30 seconden brandt, is er een storing in de centrale vergrendeling of in het alarmsysteem. Laat de storing in de werkplaats van een officiële SEAT dealer verhelpen.**
- **De interieurbewaking van het alarmsysteem werkt alleen foutloos als de ruiten zijn gesloten.**

## Ver- en ontgrendelen met de sleutel



**Afb. 49** Sleutel met afstandsbediening: toetsen.

- Vergrendelen: druk op de knop  >>> **afb. 49**.
- De wagen vergrendelen zonder het "Safe"-veiligheidssysteem: een tweede maal drukken op de knop  gedurende de volgende 2 seconden.
- Ontgrendelen: druk op de knop .
- De achterklep ontgrendelen: de knop  gedurende minstens 1 seconde ingedrukt houden.

Als de wagen wordt ontgrendeld en er binnen 45 seconden geen portier of achterklep wordt geopend, wordt de wagen automatisch weer vergrendeld. Deze functie voorkomt dat de wagen onbedoeld continu is ontgrendeld. Dit geldt niet indien u de knop  minstens 1 seconde indrukt.

## Selectieve veiligheidsontgrendeling

De centrale veiligheidsontgrendeling biedt de mogelijkheid om alleen het bestuurdersportier en de tankklep te ontgrendelen. De overige portieren en de achterklep blijven vergrendeld.

*Bestuurdersportier en tankklep ontgrendelen:*

- Druk eenmaal op de knop  van de sleutel met afstandsbediening of draai de sleutel eenmaal in ontgrendelrichting.

*Alle portieren, de achterklep en de tankklep ontgrendelen:*

- Druk binnen 5 seconden tweemaal op de knop  van de sleutel met afstandsbediening of draai de sleutel tweemaal binnen 5 seconden in ontgrendelrichting.

Bij wagens met infotainmentsysteem kunt u rechtstreeks de centrale veiligheidsvergrendeling instellen >>> **pag. 76**.

### WAARSCHUWING

**Neem steeds de veiligheidsaanwijzingen >>> pag. 78, Safe-vergrendeling in acht.**

### Let op

- Om veiligheidsredenen wordt het aanbevolen om de sleutel met afstandsbediening uitsluitend te gebruiken als u de wagen kunt zien.
- Andere functies van de sleutel met afstandsbediening »» pag. 86, *De ruiten openen en sluiten*.

### Ontgrendelen en vergrendelen van binnenuit



**Afb. 50** Middenconsole: knop voor centrale vergrendeling.

- Vergrendelen: druk op de knop »» **afb. 50**.
- Ontgrendelen: druk nogmaals op de knop »» **afb. 50**.

Als uw wagen met de schakelaar voor de centrale vergrendeling wordt vergrendeld, geldt het volgende:

- De portieren en achterklep kunnen niet worden geopend *van buitenaf* (om veiligheidsredenen, bijv. wanneer u stopt aan een verkeerslicht).
- Het lampje van de knop voor centrale vergrendeling brandt als beide portieren zijn gesloten en vergrendeld.
- U kunt de portieren van binnenuit afzonderlijk ontgrendelen door tweemaal aan de slotgreep te trekken.
- De tankklep wordt vergrendeld.
- Bij een ongeval met airbagactivering worden de van binnenuit vergrendelde portieren automatisch ontgrendeld om hulpverleners toegang tot de wagen te verschaffen.

### WAARSCHUWING

- De knop voor de centrale vergrendeling werkt ook wanneer het contact is uitgeschakeld, behalve wanneer het "Safe"-veiligheidssysteem actief is.
- De knop voor de centrale vergrendeling werkt niet als de wagen van buitenaf wordt vergrendeld terwijl de beveiliging is geactiveerd.
- Vergrendelde portieren maken het hulpverleners moeilijk om in geval van nood in de wagen te komen. Laat geen personen en dan met name kinderen niet in de wagen achter.

### Let op

De wagen wordt automatisch vergrendeld wanneer u een snelheid van ongeveer 15 km/h (9 mph) bereikt (Auto Lock) »» pag. 76. U kunt de wagen weer ontgrendelen met de knop van de centrale vergrendeling.

### "Safe"-vergrendeling

Naargelang de uitrusting kan de wagen beschikken over het "Safe"-veiligheidssysteem.

Wanneer de wagen vergrendeld is, schakelt de "Safe"-beveiliging de werking van de portiergrepen uit zodat toegang tot de wagen door onbevoegde personen wordt bemoeilijkt. De portieren kunnen niet meer van binnenuit worden geopend »» .

In het instrumentenpaneel kan een aanwijzing verschijnen dat het "Safe"-veiligheidssysteem actief is.

### Het "Safe"-veiligheidssysteem uitschakelen

Het "Safe"-veiligheidssysteem kan uitgeschakeld worden op een van de volgende manieren:

- Druk opnieuw op de knop van de autosleutel **binnen 2 seconden**.
- Druk opnieuw op het sensoroppervlak aan de buitenzijde van de portiergreep **binnen 2 seconden** »» pag. 73.



- Schakel het contact in.
- **OF:** schakel de interieurbewaking en het afsleepalarm uit »» pag. 81.

Naargelang de uitrusting schakelt u vóór het vergrendelen van de wagen tijdelijk de interieurbewaking en het afsleepalarm uit in het menu **Instellingen wagen** van het infotainmentsysteem »» pag. 81.

Wanneer het "Safe"-veiligheidssysteem uitgeschakeld is, dient u met het volgende rekening te houden:

- De wagen kan van binnenuit ontgrendeld en geopend worden met de portiergreep.
- Het alarmsysteem is ingeschakeld »» pag. 80.
- De bewaking van het interieur en het afsleepalarm zijn uitgeschakeld »» pag. 81.

#### Status van de "Safe"

Aan de knipperfrequentie van de LED in de portierdrempel ziet u de bevestiging van deze procedure. Aanvankelijk knippert de led korte tijd snel, blijft vervolgens gedurende 30 seconden uit en gaat daarna langzaam knipperen.

#### WAARSCHUWING

**Het verkeerd of onachtzaam gebruiken van het "Safe"-veiligheidssysteem kan leiden tot ernstige verwondingen in een noodgeval.**

- **Laat nooit iemand achter in de wagen wanneer u hem vergrendelt met de sleutel. Wanneer het "Safe"-veiligheidssysteem actief is, kunnen de portieren niet van binnenuit worden geopend!**

#### Oplossing van problemen

##### Het controlelampje blijft branden

De rode led van het bestuurdersportier knippert in korte intervallen en blijft daarna vast branden. Er is een storing in het sluitsysteem.

- Raadpleeg een gespecialiseerde werkplaats. SEAT raadt u aan om daarvoor een SEAT-dealer te raadplegen.

##### De knipperlichten knipperen niet

Indien de knipperlichten niet knipperen om het vergrendelen van de wagen te bevestigen:

- Minstens één portier of de achterklep is niet gesloten, **of**
- De motorkap is niet gesloten.

#### De wagen wordt automatisch vergrendeld

Indien voldaan is aan een van de volgende voorwaarden, wordt de wagen opnieuw automatisch geblokkeerd na ongeveer 45 seconden:

- De wagen is ontgrendeld, maar er is geen enkel portier geopend, noch de achterklep.
- Het contact werd niet ingeschakeld.

#### Wat gebeurt er bij het vergrendelen van de wagen met een tweede sleutel

De sleutel in de wagen wordt geblokkeerd voor het starten van de motor zodra de wagen van buitenaf wordt vergrendeld met een tweede sleutel. Om de sleutel in de wagen te activeren voor het starten van de motor, drukt u op de knop  ervan.

#### De wagen vergrendelen na activering van een airbag

Als een airbag afgaat door een ongeval, wordt de wagen volledig ontgrendeld. Afhankelijk van de omvang van de schade kan de wagen na het ongeval opnieuw worden vergrendeld zoals hierna beschreven:

- Schakel het contact uit.
- Open het portier van de bestuurder en sluit het dan opnieuw.
- Vergrendel de wagen.

### Let op

Als de 12 volt-accu van de wagen nog weinig spanning heeft of helemaal leeg is, of de knoopcel van de autosleutel bijna of helemaal leeg is, dan is het mogelijk dat de wagen niet ontgrendeld of vergrendeld kan worden met het Keyless Access-systeem. De wagen kan handmatig worden ont- en vergrendeld >>> pag. 82.

### Let op

Als er zich geen enkele passende sleutel in de wagen bevindt of het systeem hem niet herkent, zal er een melding verschijnen op het instrumentenpaneel. Dit zou kunnen gebeuren als er een ander radiofrequentiesignaal zou interfereren met het signaal van de sleutel of als de sleutel afgedekt wordt door een voorwerp, bijv. een metalen koffer.

## Alarmsysteem

### Beschrijving

Naargelang de uitrusting kan de wagen beschikken over een alarm tegen diefstal.

Het alarmsysteem bewaakt de portieren, de motorkap en de achterklep.

Het alarmsysteem wordt bij het vergrendelen van de wagen automatisch ingeschakeld.

Indien de wagen niet elektronisch wordt geopend met een passende sleutel, gaat het alarm af en worden geluids- en lichtsignalen geactiveerd gedurende maximaal 5 minuten.

### In welke gevallen gaat het alarmsysteem af?

- Indien een mechanisch ontgrendeld portier wordt geopend met de autosleutel, beschikt u over 15 seconden om het contact in te schakelen voordat het alarm afgaat (naargelang de markt kunnen de 15 seconden wachttijd verdwijnen en wordt het alarm meteen geactiveerd bij het openen van het portier).
- Als de motorkap geopend wordt.
- Als de achterklep geopend wordt.
- Als een niet-passende autosleutel wordt gebruikt.
- Bij bewegingen in de wagen (bij wagens met interieurbewaking >>> pag. 81).
- Als de wagen opgetild of gesleept wordt (bij wagens met afsleepalarm >>> pag. 81).
- Als de wagen op een veerpont of trein wordt vervoerd (in geval van wagens met afsleepalarm of interieurbewaking >>> pag. 81).
- Als de 12V-accu wordt losgekoppeld.
- Bij het ontkoppelen van een aanhanger verbonden met het diefstal-alarmsysteem.

### Het alarm uitschakelen

- Ontgrendel de wagen met de ontgrendelingsknop  van de sleutel.
- Grijp de portiergreep vast.
- Schakel het contact in.

### Let op

- Na 28 dagen gaat het controlelampje uit om te voorkomen dat de accu leeg raakt als de wagen voor langere tijd geparkeerd staat. Het alarmsysteem blijft geactiveerd.
- Als na afloop van het alarmsignaal nogmaals in de beveiligde zone wordt ingebroken (bijv. na het openen van een portier wordt de achterklep geopend), wordt het alarmsysteem opnieuw geactiveerd.
- Het alarmsysteem  wordt niet geactiveerd als de wagen van binnenuit met de drukknop voor de centrale vergrendeling vergrendeld wordt.
- Indien het bestuurdersportier mechanisch met de sleutel ontgrendeld wordt, wordt enkel dit portier ontgrendeld en niet de hele wagen. Alleen na het inschakelen van het contact blijven alle portieren onbeveiligd - maar niet ontgrendeld - en wordt de drukknop voor de centrale vergrendeling geactiveerd.
- De wagenbewaking blijft ook gegarandeerd als de accukabels worden losgemaakt of de accu niet meer werkt indien het alarmsysteem geactiveerd is.

### Interieurbewaking en afsleepalarm

Indien bewegingen worden waargenomen in het interieur terwijl de wagen vergrendeld is, wordt het alarm geactiveerd door de interieurbewaking.

Indien wordt gedetecteerd dat de wagen wordt opgetild, wordt het alarm geactiveerd door het afsleepalarm.

#### De interieurbewaking en afsleepalarm inschakelen

- Vergrendel de wagen. Wanneer het alarmsysteem actief is, zijn de interieurbewaking en afsleepalarm dat ook.

Naargelang de uitrusting kan het gebruik van een scheidingsnet de werking van de interieurbewaking beïnvloeden.

#### De interieurbewaking en het afsleepalarm tijdelijk uitschakelen

- Ontgrendel de wagen.
- Druk tweemaal op de knop  van de afstandsbediening of voer de sluitbeweging tweemaal uit met de sleutel in het slot. De interieurbewaking en het afsleepalarm worden uitgeschakeld. Het alarmsysteem blijft geactiveerd.

#### Uitschakelen via het infotainmentsysteem

- Druk op de functietoets  > **Instellingen** > **Openen en sluiten** > **Centrale vergrendeling** > **Interieurbewaking**.

De interieurbewaking en het afsleepalarm blijven uitgeschakeld tot de wagen weer wordt vergrendeld.

Om een loos alarm te vermijden, schakelt u de interieurbewaking en het afsleepalarm in de volgende situaties uit:

- Wanneer er personen of dieren in het interieur achterblijven.
- Wanneer de wagen op een ander vervoermiddel geladen, getransporteerd of gesleept moet worden.
- Wanneer de wagen in een wasstraat gelaten moet worden of wordt geparkeerd op een plaats met twee verdiepingen.

#### Risico op loos alarm van de interieurbewaking

De interieurbewaking zal alleen correct werken indien de wagen volledig gesloten is. Neem de wettelijke voorschriften in acht. In onderstaande gevallen kan een loos alarm optreden:

- Indien één of meer ruiten deels of volledig openstaan.
- Indien lichte voorwerpen in de wagen worden achtergelaten, bijv. losse papieren of hangers aan de binnenspiegel.
- Indien de trifunctie wordt geactiveerd van een mobiele telefoon die in de wagen wordt achtergelaten.

#### Let op

- De interieurbewaking en het afsleepalarm kunnen niet permanent worden uitgeschakeld.
- Indien bij het activeren van het alarmsysteem nog een portier of de achterklep open is, wordt enkel het alarmsysteem geactiveerd. De interieurbewaking en het afsleepalarm worden enkel geactiveerd nadat alle portieren en de achterklep gesloten zijn.
- Wanneer de interieurbewaking en het afsleepalarm worden uitgeschakeld, wordt ook het "Safe"-veiligheidssysteem gedeactiveerd >>> pag. 78.

## Portieren

### Inleiding

De portieren en de achterklep kunnen handmatig worden vergrendeld en gedeeltelijk worden ontgrendeld, bijvoorbeeld als de sleutel of de centrale vergrendeling defect is.

**⚠ WAARSCHUWING**

Onvoorzichtig openen of sluiten in geval van nood kan ernstige verwondingen veroorzaken.

- Indien de wagen buiten wordt vergrendeld met het "Safe"-veiligheidssysteem, kunnen de portieren niet meer worden geopend van binnenuit.
- Laat kinderen of hulpbehoevenden nooit alleen in de wagen achter. Zij zijn in een noodgeval niet in staat de wagen zelfstandig te verlaten of zichzelf te redden.
- In een afgesloten wagen kan het, afhankelijk van het jaargetijde, zo extreem warm of koud worden dat dit, vooral bij kleine kinderen, tot ernstig letsel, ziekte of zelfs de dood kan leiden.

**⚠ WAARSCHUWING**

De verplaatsing van portieren en de achterklep is gevaarlijk en kan verwondingen veroorzaken.

- Open of sluit portieren en achterklep alleen wanneer er zich niemand in de actieradius ervan bevindt.

**⚠ LET OP**

In bepaalde weersomstandigheden kan er zich ijs of sneeuw ophopen onder aan de voorkant van de portieren; probeer ze niet met geweld te openen tot alle ijs of sneeuw zeker is verdwenen.

**⚠ LET OP**

Bij het sluiten of openen in geval van nood moet u de onderdelen voorzichtig en correct weer inbouwen om schade aan de wagen te voorkomen.

**Noodontgrendelen en -vergrendelen van het bestuurdersportier**

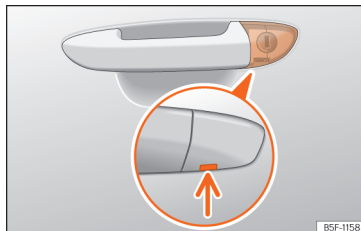

**Afb. 51** Greep van het bestuurdersportier: slotcilinder verborgen.

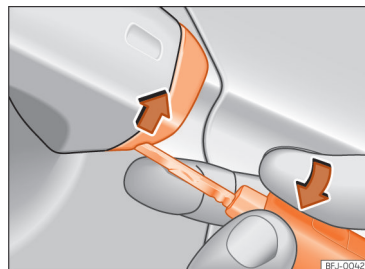

**Afb. 52** Portiergreep aan bestuurderszijde: klep losmaken door los te wippen.

Als de centrale vergrendeling uitvalt, kan het bestuurdersportier via de slotcilinder worden vergrendeld en ontgrendeld.

Bij het handmatig vergrendelen van het portier, zullen alle andere portieren automatisch vergrendelen. Bij het handmatig ontgrendelen zal uitsluitend het portier van de bestuurder worden ontgrendeld. Houd rekening met de instructies voor het alarmsysteem »» pag. 80.

- Klap de sleutelbaard van de autosleutel uit.
- Steek de sleutelbaard in de onderste opening van de klep op de portiergreep aan bestuurderszijde en til de klep op »» **afb. 52**.
- Voer de sleutelbaard in de slotcilinder en ontgrendel of vergrendel de wagen.

### Bijzonderheden

- Het alarmsysteem blijft geactiveerd bij ontgrendelde wagens. Het alarm gaat echter niet af » pag. 80.
- Na het openen van portier aan bestuurderszijde hebt u 15 seconden om het contact in te schakelen. Daarna gaat het alarm af.
- Schakel het contact in. De elektronische wegrijpblokkering herkent een geldige sleutel en schakelt het alarmsysteem uit.

#### Let op

Het alarmsysteem wordt niet geactiveerd wanneer de wagen handmatig wordt vergrendeld met de sleutelbaard » pag. 75.

### Portieren noodvergrendelen zonder slotcilinder



**Afb. 53** Portier noodvergrendelen.

Als de centrale vergrendeling uitvalt of de accu leeg is, moeten de portieren zonder slotcilinder apart worden vergrendeld.

De noodvergrendeling bevindt zich aan de voorzijde van het bijrijdersportier en van de achterportieren. Ze is enkel zichtbaar wanneer het portier geopend is.

- Afdekking uit de opening halen.
- De sleutel in de gleuf in de binnenkant steken en naar rechts (rechterportier) resp. naar links (linkerportier) draaien tot tegen de aanslag.
- Afdekkap terugplaatsen.

Nadat het portier is vergrendeld, kan het portier niet meer van buitenaf worden geopend. Het portier kan van binnenuit worden ontgrendeld en geopend door eenmaal aan de slotgreep te trekken.

### Kinderslot

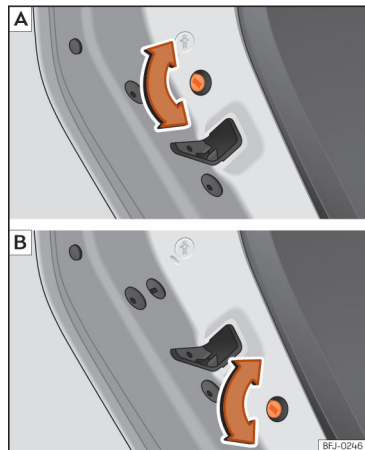

**Afb. 54** Kinderslot in het linkerportier [symmetrisch in het rechterportier]. Naargelang de versie of het land kan de variant **A** of de variant **B** gemonteerd zijn.

Het kinderslot verhindert dat de achterportieren van binnenuit geopend kunnen worden. Het voorkomt dat kinderen per ongeluk een portier openen tijdens het rijden.

De werking is onafhankelijk van de elektronische systemen voor openen en sluiten van de wagen. Het werkt enkel in de achterportieren. Het kan enkel mechanisch worden geactiveerd of gedeactiveerd, zoals hierna beschreven.

### Het kinderslot inschakelen

- Ontgrendel de wagen en open het portier waarvan u het kinderslot wilt inschakelen.
- Draai met geopend portier de gleuf met de autosleutel rechtsom voor linkerportieren >>> **afb. 54** en linksom voor rechterportieren.

Als het kinderslot is ingeschakeld, kan het portier alleen van buitenaf worden geopend.

### Het kinderslot uitschakelen

- Ontgrendel de wagen en open het portier waarvan u het kinderslot wilt uitschakelen.
- Draai met geopend portier de gleuf met de autosleutel linksom voor linkerportieren >>> **afb. 54** en rechtsom voor rechterportieren.

### WAARSCHUWING

Bij ingeschakeld kinderslot kunnen de portieren niet van binnenuit worden geopend. Dit betekent dat personen ingesloten kunnen worden in de wagen. In een noodgeval kunnen ze de wagen mogelijk niet zelfstandig verlaten of zichzelf in veiligheid brengen.

- Laat kinderen of hulpbehoevende personen nooit alleen achter wanneer de portieren vergrendeld zijn.

### WAARSCHUWING

Indien kinderen, hulpbehoevende personen of dieren zonder toezicht achterblijven in de wagen, kunnen ze blootgesteld worden aan zeer hoge of zeer lage temperaturen. Dit kan leiden tot ernstige en zelfs levensgevaarlijke letsels.

- Laat kinderen, hulpbehoevende personen of dieren nooit alleen achter in het voertuig.

## Achterklep

### Inleiding tot thema

De achterklep wordt samen met de portieren ver- en ontgrendeld.

Bij wagens met het Keyless Access-systeem voor sluiten en starten zonder sleutel wordt de achterklep automatisch ontgrendeld bij het openen >>> pag. 73.

### WAARSCHUWING

Als de achterklep op de verkeerde of op een onbeheerste manier wordt vergrendeld, geopend of gesloten, kan dit ongelukken of ernstig letsel tot gevolg hebben.

- Achterklep niet met de hand op de achterruit dichtdrukken. De achterruit zou kunnen breken - verwondingsgevaar!

- Nadat u de achterklep dicht hebt gedaan, dient u te controleren of deze ook vergrendeld is, omdat deze anders tijdens het rijden onverwachts open kan gaan.

- Open of sluit de achterklep nooit zonder op te letten of onbeheerst, omdat dit ernstig letsel voor u of anderen tot gevolg kan hebben. Zorg er altijd voor dat niets of niemand in het zwenkbereik van de achterklep staat.

- Nooit met een op een kier staande of zelfs open achterklep rijden, omdat er dan uitlaatgassen het interieur kunnen binnendringen. Gevaar op vergiftiging!

- Open de achterklep nooit indien er een lading is in vastgemaakt, bijv. fietsen. De klep kan door het extra gewicht vanzelf sluiten. Ondersteun indien nodig de klep of verwijder vooraf de lading.

- Laat de wagen nooit onbeheerd achter en laat kinderen er niet in of aan spelen, vooral wanneer de achterklep openstaat. Kinderen kunnen in de bagageruimte klimmen, de achterklep sluiten en opgesloten komen te zitten. In een afgesloten wagen kan het, afhankelijk van het jaargetijde, zo extreem warm of koud worden dat dit tot ernstig letsel, ziekte of zelfs de dood kan leiden.

### ! LET OP

- Voordat u de achterklep opent of sluit, dient u te controleren of er voldoende ruimte is om dit te doen, bijv. wanneer een aanhangwagen is aangekoppeld of de wagen in een garage staat.
- Gebruik de achterruiwiser of achterspoiler nooit om lading vast te maken of zich vast te klampen. Dit kan schade en breuk van de achterruiwiser of spoiler veroorzaken.

### i Let op

Zorg, voordat u de achterklep sluit, dat u de sleutel niet in de bagageruimte gelaten hebt.

## De achterklep openen en sluiten

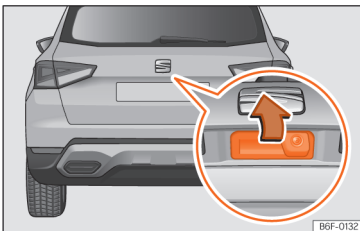

**Afb. 55** Achterklep: van buitenaf openen.

Om de achterklep te ontgrendelen, drukt u op de knop  van de autosleutel.

### Openen en sluiten

- *Openen*: druk lichtjes op de greep. De klep wordt automatisch geopend >>> **afb. 55**.
- *Sluiten*: houd de klep met een van de handgrepen van de binnenbekleding vast en sluit ze door ze naar onderen te brengen.

Indien de portieren vergrendeld zijn, wordt ook de achterklep vergrendeld.

Is de achterklep open of niet juist gesloten, dan wordt dit op het display van het instrumentenpaneel weergegeven.

De klep wordt automatisch vergrendeld tijdens het rijden.

Indien de buitentemperatuur zich rond het vriespunt bevindt, kan het openingsmechanisme niet altijd de achterklep omhoog brengen. Breng de klep dan met de hand omhoog.

### i Let op

Indien de klep na ontgrendeling niet binnen enkele minuten geopend wordt, wordt hij opnieuw automatisch vergrendeld.

## Noodontgrendeling van de achterklep

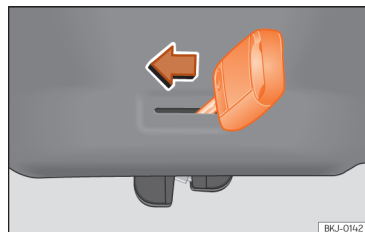

**Afb. 56** Deel van de bagageruimte: noodontgrendeling.

De achterklep kan in geval van nood van binnenuit worden ontgrendeld (bijv. indien de 12V-accu leeg is).

In de bekleding van de bagageruimte zit een gleuf die toegang geeft tot het mechanisme voor noodopenen.

### Ontgrendelen van de achterklep vanaf de binnenzijde van de bagageruimte

- Steek de sleutel in de gleuf en verplaats de sleutel in pijlrichting totdat het slot ontgrendelt >>> **afb. 56**.

## Knoppen voor de ruiten

### De ruiten openen en sluiten

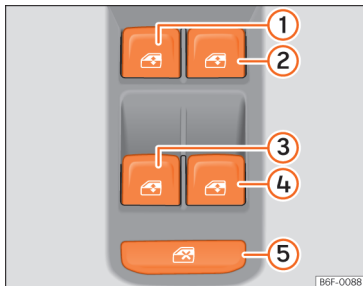

**Afb. 57** Detail van het bestuurdersportier: knoppen voor de ruiten.

- De ruit openen: druk op de knop
- De ruit sluiten: trek aan de knop

#### Knoppen in het bestuurdersportier

- 1 Ruit van het portier linksvoor
- 2 Ruit van het portier rechtsvoor
- 3 Ruit van het portier linksachter
- 4 Ruit van het portier rechtsachter
- 5 Veiligheidsschakelaar om de knoppen voor bediening van de achterportieren uit te schakelen

Met de knoppen in het bestuurdersportier kunnen zowel de voor- als de achterruiten worden bediend. De overige portieren hebben een eigen knop voor hun ruit.

Sluit de ruiten altijd volledig wanneer u de wagen parkeert of buiten uw zicht achterlaat **>>> ⚠**.

Nadat het contact is uitgeschakeld, kan de ruitbediening nog ca. 10 minuten worden gebruikt zolang het bestuurders- of bijrijdersportier niet werd geopend en de sleutel niet uit het contact werd getrokken (naargelang de uitrusting).

#### Veiligheidsschakelaar

Met veiligheidsschakelaar **>>> afb. 57 5** in het bestuurdersportier kunnen de ruitbedieningsknoppen in de achterportieren buiten werking worden gesteld.

*Veiligheidsschakelaar niet ingedrukt:* de knoppen van de achterportieren zijn ingeschakeld.

*Veiligheidsschakelaar ingedrukt:* de knoppen van de achterportieren zijn uitgeschakeld.

Het veiligheidssymbool gaat branden in geel zodra de knoppen van de achterste portieren zijn gedeactiveerd.

#### Comfortopenen en -sluiten<sup>1)</sup>

De ruiten kunnen met de wagensleutel van buitenaf worden geopend of gesloten:

#### Comfortopenen:

- Druk de ontgrendelingsknop op de sleutel in tot alle ruiten in de gewenste stand staan.
- **OF:** houd de sleutel in het slot van het bestuurdersportier in openingsstand tot alle ruiten opengaan tot de gewenste stand.

#### Comfortsluiten:

- druk de ontgrendelingsknop op de sleutel in tot alle ruiten gesloten zijn **>>> ⚠**.
- **OF:** houd de sleutel in het slot van het bestuurdersportier in de vergrendelingsstand tot alle ruiten gesloten zijn.
- **OF:** met behulp van het Keyless Access-systeem (enkel sluiten): houd een vinger enkele seconden op het sensoroppervlak voor vergrendeling **>>> afb. 48 B** (pijl) van de portiergreep om de ruiten te sluiten. Zodra u het sensoroppervlak loslaat, wordt de sluitingsfunctie onderbroken.

In het infotainmentsysteem kunnen verschillende instellingen plaatsvinden met de functie-toets > **Instellingen > Openen en sluiten > Ruitbediening > Comfortopenen.**

#### Automatisch omhoog/omlaag

Met automatisch omhoog/omlaag kunnen de ruiten volledig geopend en gesloten worden. Het is niet nodig om de overeenkomstige knop van de ruitbediening ingedrukt te houden.

<sup>1)</sup> Niet beschikbaar in voertuigen zonder "Safe"-veiligheidssysteem **>>> pag. 78.**



Voor de functie van automatisch sluiten: trek de knop van de betreffende ruit omhoog tot de tweede stand.

Voor de functie van automatisch openen: trek de knop van de betreffende ruit omlaag tot de tweede stand.

*Automatische werking stoppen:* druk of trek opnieuw aan de knop van de betreffende ruit.

### Functie van automatisch omhoog en omlaag herstellen

Indien de 12 volt-accu wordt losgekoppeld of leeg is zonder dat de ruiten volledig gesloten zijn, wordt de sluit- en openingsautomaat van de ruitbediening uitgeschakeld en moet ze worden hersteld:

- Schakel het contact in.
- Sluit alle portieren en ruiten.
- Trek de toets van de betreffende ruit naar boven en houd hem enkele seconden in deze positie.
- Laat de toets los, trek hem opnieuw naar boven en houd hem in deze positie. De sluit- en openingsautomaat is nu weer bedrijfsklaar.

De functie kan worden hersteld voor een enkele ruit of verscheidene tegelijk.

### WAARSCHUWING

Neem steeds de veiligheidsaanwijzingen »» »  in Inleiding op pag. 82 in acht.

- Een verkeerd gebruik van de elektrische ruitbediening kan letsels veroorzaken.
- Sluit de ruiten nooit zonder op te letten of onbeheerst, omdat dit ernstig letsel voor u of anderen tot gevolg kan hebben. Controleer of niemand in het traject van de ruit komt.
- Bij inschakeling van het contact kunnen elektrische systemen zoals de ruitbediening in werking treden, met het bijbehorende risico op kneuzingen.
- De portieren van de wagen kunnen geblokkeerd worden met de sleutel met afstandsbediening, wat de hulp in een noodgeval kan bemoeilijken.
- Neem daarom altijd de sleutel mee wanneer u de wagen verlaat.
- De ruitbediening wordt enkel gedeactiveerd bij het uitschakelen van het contact en het openen van een van de voorportieren.
- Indien nodig zet u de ruitbediening achterin uit met de veiligheidsschakelaar. Controleer of ze ook werkelijk is gedeactiveerd.
- Om veiligheidsredenen mag u de wagen alleen openen en sluiten met de sleutel met afstandsbediening wanneer u zich op ongeveer 2 meter afstand bevindt. Bij het indrukken van de knop voor het sluiten moet u altijd letten op de beweging van de ruiten, om te

vermijden dat iemand klem komt te zitten. Bij het loslaten van de knop wordt het sluiten onmiddellijk onderbroken.

### Let op

Indien een ruit gehinderd of geblokkeerd wordt bij het sluiten, stopt ze en wordt ze meteen weer geopend »» » pag. 87. Ga in dat geval na waarom de ruit niet gesloten kon worden voordat u het opnieuw probeert.

### Sluitkrachtbegrenzing van de ruiten

De sluitkrachtbegrenzing verlaagt het risico op verwonding bij het sluiten van de elektrisch bedienbare ruiten.

Indien een ruit gehinderd of geblokkeerd wordt bij het sluiten, stopt ze en wordt ze meteen weer geopend »» » .

- Controleer waarom de ruit niet gesloten kan worden.
- Probeer de ruit opnieuw te sluiten.
- Indien het sluiten opnieuw wordt onderbroken, zal de sluitkrachtbegrenzing enkele seconden niet werken.
- Indien de ruit dan nog altijd niet kan worden gesloten, stopt ze in de betreffende positie. Door opnieuw binnen enkele seconden aan de toets te trekken, wordt de ruit gesloten **zonder de sluitkrachtbegrenzing** »» » .

### De ruiten sluiten zonder sluitkrachtbegrenzing

- Probeer de ruit opnieuw te sluiten door enkele seconden te blijven trekken aan de toets. **De sluitkrachtbegrenzing is uitgeschakeld!**
- Indien het sluiten langer dan enkele seconden duurt, wordt de sluitkrachtbegrenzing opnieuw geactiveerd. De ruit stopt opnieuw indien ze een weerstand of obstakel ondervindt en gaat dan vanzelf weer open.
- Als de ruit dan nog niet gesloten kan worden, neem dan contact op met een gespecialiseerde werkplaats.

#### WAARSCHUWING

Veiligheidsaanwijzingen >>>  in *De ruiten openen en sluiten* op pag. 87 in acht nemen.

- De sluitkrachtbegrenzing voorkomt niet dat vingers of andere lichaamsdelen tegen het ruitframe worden gedrukt - gevaar voor verwonding!

#### Let op

De sluitkrachtbegrenzing werkt ook wanneer de ruiten met de comfortfunctie worden gesloten met behulp van de autosleutel.

# Stuurwiel

## Multifunctiestuurwiel

### Functies

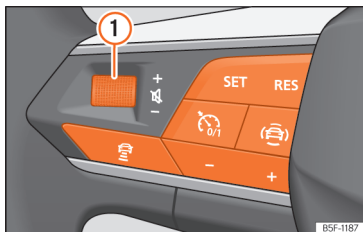

**Afb. 58** Bedieningselementen aan het stuurwiel.

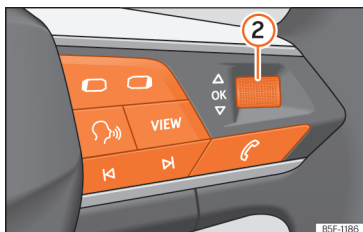

**Afb. 59** Bedieningselementen aan het stuurwiel.

Het stuurwiel bevat multifunctiemodules van waaruit functies van audio, telefoon, navigatie, spraakbediening en rijhulpsystemen gecontroleerd kunnen worden zonder de aandacht van de besturing af te leiden.

### Beschikbare toetsen naargelang de versie

①	<p><i>Draaien:</i> Volume omhoog / omlaag brengen.</p> <p><i>Drukken:</i> Volume onderdrukken.</p>
②	<p><i>Draaien:</i> zoeken in het menu van het instrumentenpaneel. In navigatiemodus draaien om de kaart in het instrumentenpaneel te vergroten/verkleinen.</p> <p><i>Drukken:</i> de gemarkeerde optie in het instrumentenpaneel selecteren.</p>
	<p><i>Radio:</i> zoeken van vorige/volgende zender.</p>
	<p><i>Media:</i> kort indrukken: vorige/volgende titel; lang indrukken: snel vooruit/achteruit.</p>
	<p>Telefoonmenu activeren (oproep beantwoorden, oproep beëindigen).</p>
	<p>Wisselen tussen media- en radiobronnen.</p>
	<p>Menu van het instrumentenpaneel veranderen (vorige/volgende).</p>
	<p>Spraakbediening in-/uitschakelen.</p>

<b>VIEW</b>	Weergaven van het instrumentenpaneel veranderen » pag. 17
	De ACC inschakelen of ACC » pag. 154 / snelheidsregelsysteem » pag. 149 / snelheidsbegrenzer » pag. 151 / Travel Assist » pag. 165 uitschakelen.
<b>SET</b>	ACC/Travel Assist/snelheidsbegrenzer activeren
<b>RES</b>	De geprogrammeerde snelheid herstellen.
<b>+ -</b>	+ : geprogrammeerde snelheid verhogen. - : geprogrammeerde snelheid verlagen.
	Travel Assist / ACC selecteren.
	Opent het menu van de rijhulpsystemen in het instrumentenpaneel.
	Wijzigt de geprogrammeerde afstand van ACC

## Positie van het stuur verstellen

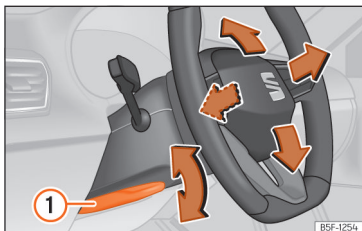

**Afb. 60** Hendel linksonder aan de stuurkolom.

Verstel het stuurwiel vóór vertrek en alleen wanneer de wagen stilstaat.

- Trek de hendel >>> **afb. 60** ① omlaag, plaats het stuur in de gewenste positie en breng de hendel opnieuw omhoog tot het sluitpunt.

### ⚠ WAARSCHUWING

Een verkeerd gebruik van de stuurwielverstelling en een verkeerde stand van het stuurwiel kunnen ernstige of zelfs dodelijk letsel veroorzaken.

- Druk na het verstellen van de stuurkolom de hendel >>> **afb. 60** ① stevig omhoog zodat de stand van het stuurwiel tijdens het rijden niet onbedoeld kan veranderen.

- Verstel het stuurwiel nooit tijdens het rijden. Indien u tijdens het rijden merkt dat het stuurwiel veresteld moet worden, dient u op veilige wijze te stoppen en het stuurwiel in de juiste stand te zetten.
- Het verstellde stuurwiel moet steeds gericht zijn naar de borstkas en niet naar het gezicht, om de bescherming van de voorairbag van de bestuurder niet te beperken bij een ongeval.
- Tijdens het rijden moet u het stuurwiel steeds met beide handen vastnemen aan de buitenzijde ervan (positie 9 en 3 uur), om het risico op letsel bij de activering van de voorairbag van de bestuurder te verminderen.
- Houd het stuurwiel nooit vast in de positie van 12 uur of op andere wijze, bijv. in het midden. In zulke gevallen kunnen bij activering van de bestuurdersairbag ernstig letsel aan uw armen, handen en hoofd worden toegebracht.

## Stoelen en hoofdsteunen

### Voorstoelen

#### Handmatige instelling van de voorstoelen

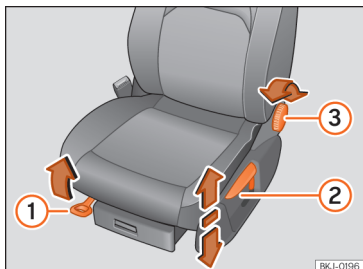

**Afb. 61** Voorstoelen: handmatig verstellen van de stoel.

- ① Trek aan de hendel om de stoel naar voren of achteren te schuiven. De stoel moet vastklikken wanneer de hendel wordt losgelaten!
- ② Breng de hendel omhoog of omlaag om de hoogte van de stoel aan te passen; u kunt dit meermaals doen.

- ③ Zonder kracht uit te oefenen op de rugleuning draait u aan het wiel om de schuine stand aan te passen.

### Zitplaatsen achterin

#### De rugleuning achterstoel neer- en terugklappen

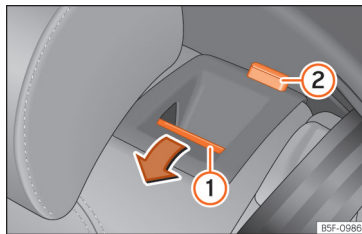

**Afb. 62** Achterbank: rugleuning neerklappen.

De rugleuning van de achterbank is verdeeld en elk deel kan afzonderlijk worden neergeklapt om de bagageruimte te vergroten.

#### Rugleuning naar voren klappen

- Breng de achterste hoofdsteunen volledig omlaag >>> pag. 93.
- Duw de ontgrendelingsknop >>> **afb. 62** ① naar voren en klap tegelijkertijd de rugleuning neer. De achterste rugleuning is ontgrendeld wanneer een rood merkteken op knop ② te zien is.

#### Rugleuning rechtop zetten

- Zet de rugleuning goed rechtop en klik ze vast in de grendelstanden. Indien ze juist is vastgeklit, is het rode merkteken van de knop ② niet langer zichtbaar.

#### ⚠ WAARSCHUWING

Indien de rugleuning van de achterbank ongecontroleerd of zonder aandacht te schenken wordt neergeklapt of teruggeklapt, kunnen zware verwondingen ontstaan.

- De rugleuning van de achterbank nooit neer- of terugklappen tijdens het rijden.
- Zorg dat bij het terugklappen van de rugleuning van de achterbank de veiligheidsgordel niet wordt geklemd of beschadigd.
- Houd bij het neer- en terugklappen van de rugleuning van de achterbank altijd de handen, vingers, voeten en andere lichaamsdelen buiten de baan hiervan.

- Opdat de veiligheidsgordels van de achterbank de nodige bescherming zouden bieden, moeten alle delen van de achterbank altijd correct vastgeklikt zijn. Dit is bijzonder belangrijk in het geval van de middelste zitplaats achteraan. Indien een persoon plaatsgenomen heeft op een zitplaats waarvan de rugleuning niet goed vastgeklikt is, zal deze persoon samen met de rugleuning naar voren geslingerd worden bij plots remmen, een bruske manoeuvre of een ongeval.
- Een rood merkteken op de knop ② geeft aan dat de achterste rugleuning niet is vastgeklikt. Altijd controleren dat het rode merkteken niet zichtbaar is wanneer de rugleuning zich in verticale stand bevindt.
- Wanneer de rugleuning van de achterbank neergeklapt of niet goed vastgeklikt is, mag niemand reizen op de overeenstemmende plaatsen (ook geen kind).

#### ! LET OP

Indien de rugleuning van de achterbank ongecontroleerd of zonder aandacht te schenken wordt neergeklapt of teruggeklapt, kan zware schade ontstaan aan de wagen en aan andere voorwerpen.

- Voordat de rugleuning van de achterbank neergeklapt wordt, altijd de voorste stoelen verstellen zodat noch de hoofdsteunen noch de vulling van de achterste rugleuning de stoelen raken.

## Hoofdsteunen

### Inleiding tot thema

Hieronder worden de mogelijkheden voor het verstellen en demonteren van de hoofdsteunen beschreven. Zorg er altijd voor dat de stoelen juist zijn ingesteld >>> pag. 40.

Alle plaatsen zijn uitgerust met hoofdsteunen. De hoofdsteun centraal achterin is enkel bestemd voor de zitplaats in het midden van de achterbank. U mag hem daarom niet op een andere plaats monteren.

#### Juiste instelling hoofdsteun<sup>1)</sup>

Stel de hoofdsteun zo in dat de bovenrand op dezelfde hoogte komt te staan als de bovenzijde van het hoofd, maar nooit onder de ogen. Houd het achterhoofd steeds zo dicht mogelijk tegen de hoofdsteun.

#### Instelling van de hoofdsteun voor kleine personen<sup>1)</sup>

Schuif de hoofdsteun helemaal omlaag, zelfs als het hoofd onder de bovenrand ervan blijft. In de laagste stand kan er wat ruimte zijn tussen de hoofdsteun en de rugleuning van de stoel.

#### Instelling van de hoofdsteun voor grote personen<sup>1)</sup>

Zet de hoofdsteun in de hoogste stand.

#### ⚠ WAARSCHUWING

Indien u rijdt met gedemonteerde of verkeerd ingestelde hoofdsteun, verhoogt dit het risico op levensgevaarlijke letsels bij een ongeval, plots remmen of bruske manoeuvres.

- Rijdt steeds met gemonteerde en juist ingestelde hoofdsteun.
- Om het risico op nekletsels bij een ongeval te verminderen, stelt u de hoofdsteun juist in volgens uw lichaamslengte. Houd er daarbij rekening mee dat de bovenrand op dezelfde hoogte moet liggen als de bovenzijde van het hoofd, maar nooit onder de ogen. Houd het achterhoofd zo dicht mogelijk tegen de hoofdsteun en in het midden.
- Verstel de hoofdsteun nooit tijdens het rijden.
- De passagiers die op de achterbank zitten, mogen in geen geval met de hoofdsteun in de stand voor niet gebruik reizen.

<sup>1)</sup> Op stoelen met verstelbare hoofdsteun.

## ! LET OP

Bij het uit- en inbouwen van de hoofdsteunen mogen ze niet stoten tegen de binnenbekleding van het dak, de rugleuning van de voorstoel of andere delen van de wagen. Anders kan dit tot schade leiden.

## De hoofdsteunen instellen

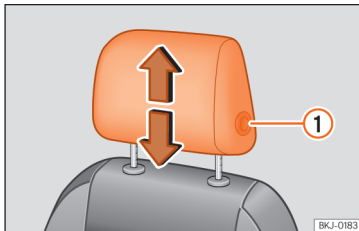

**Afb. 63** Voorstoel: hoofdsteun verstellen.

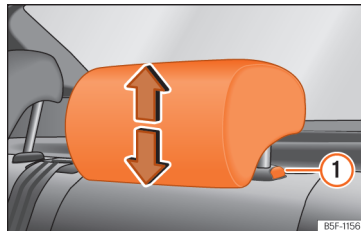

**Afb. 64** Hoofdsteun achterin: hoofdsteun verstellen.

### Hoogte van hoofdsteunen instellen<sup>1)</sup>

- De hoofdsteun aan de zijkanten vastnemen met beide handen en tot in de gewenste stand omhoog duwen. Om de hoofdsteun te verlagen hetzelfde doen en daarbij drukken op de knop aan de zijkant ① >>> **afb. 63** , >>> **afb. 64**.
- De hoofdsteun moet juist vastklikken in een stand.

## De hoofdsteunen verwijderen en plaatsen

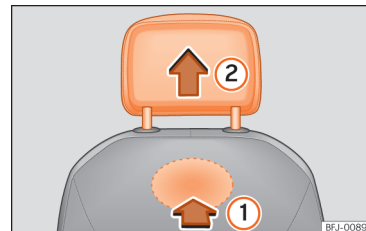

**Afb. 65** Hoofdsteun voorin: demontage.

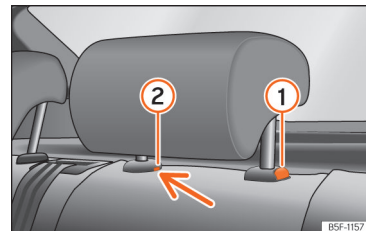

**Afb. 66** Hoofdsteun achterin: verwijderen.

<sup>1)</sup> Op stoelen met verstelbare hoofdsteun.

### Hoofdsteunen voorin uitbouwen<sup>1)</sup>

- Breng de hoofdsteun zo nodig omlaag.
- Om de hoofdsteun te ontgrendelen, zoekt u de uitsparing onderaan op de rugleuning aan het gemarkeerde deel en drukt u in de richting van de pijl »» **afb. 65** ①.
- Haal de hoofdsteun in de richting van de pijl eruit ②.

### Hoofdsteunen voorin inbouwen

- Plaats de hoofdsteun in de juiste positie boven de geleiders van de overeenkomstige rugleuning en schuif hem erin.
- Druk de hoofdsteun omlaag tot de stangen vastklikken.
- Pas de hoofdsteun aan volgens de aanwijzingen over de juiste positie in de stoel.

### De hoofdsteunen achterin uitbouwen

Om de hoofdsteun te verwijderen, moet u die gedeeltelijk naar voren duwen in de betreffende rugleuning.

- Ontgrendel de rugleuning »» **pag. 91**.
- Hoofdsteun tot de aanslag omhoogtrekken.
- Druk op de knop »» **afb. 66** ①, duw daarbij tegelijk met een platte schroevendraaier van max. 5 mm dik door de opening van de beveiliging ② en trek de hoofdsteun uit.

- Klap de rugleuning terug totdat deze goed vastklikt »» ⚠ in *De rugleuning achterstoel neer- en terugklappen op pag. 91*.

### De hoofdsteunen achterin inbouwen

Om de hoofdsteun te plaatsen, moet u deze gedeeltelijk in de betreffende rugleuning duwen.

- Ontgrendel de rugleuning »» **pag. 91**.
- Plaats de stangen van de hoofdsteunen in de geleiders totdat deze merkbaar vastklikken. De hoofdsteun mag nu niet verder in de rugleuning zakken.
- Klap de rugleuning terug totdat deze goed vastklikt »» ⚠ in *De rugleuning achterstoel neer- en terugklappen op pag. 91*.

### ⚠ WAARSCHUWING

**Demonteer de hoofdsteunen achterin uitsluitend indien u een kinderzitje moet plaatsen. Zodra u het kinderzitje weer verwijderd, plaats dan direct de hoofdsteun terug.**

<sup>1)</sup> Op stoelen met verstelbare hoofdsteun.



## Lichten

### Verlichting van de wagen

#### Controlelampjes



##### Gaat geel branden

De buitenverlichting is volledig of gedeeltelijk defect.



##### Gaat geel branden

Mistachterlicht aan.



##### Gaat groen branden

Linker of rechter knipperlicht. Het controlelampje knippert twee keer zo snel wanneer een knipperlicht defect is.

Alarmlichten ingeschakeld >>> pag. 65.



##### Gaat groen branden

Knipperlichten van de aanhangwagen.



##### Gaat blauw branden

Grootlicht aan of grootlichtsignaal in werking gesteld >>> pag. 97.



##### Gaat blauw branden

Grootlichtregeling (Light Assist) is actief >>> pag. 98.

#### Lichtschakelaar

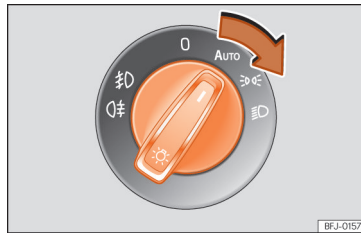

Afb. 67 Dashboard: lichtschakelaar.

#### De lichten inschakelen

- Schakel het contact in en draai de lichtschakelaar naar de gewenste stand >>> **afb. 67**:

**AUTO** Automatische regeling van het dimlicht en dagrijverlichting.

☞☞ Stads- en dagrijverlichting ingeschakeld.

☞ Dimlicht ingeschakeld.

0 Dagrijlicht ingeschakeld.

#### De lichten uitschakelen

- Schakel het contact uit en draai de lichtschakelaar naar de gewenste stand:

0 Lichten uit.

**AUTO** De oriëntatielichten "Coming Home" en "Leaving Home" kunnen branden.

☞☞ Stadslicht ingeschakeld.

☞ Dimlicht uit.

De bestuurder is altijd verantwoordelijk voor de juiste afstelling van de koplampen en het voeren van de juiste verlichting.

#### Stadslicht

Wanneer het stadslicht ☞☞ is ingeschakeld, gaan ook de stadslichten in beide koplampen, bepaalde delen van het achterlicht, de kentekenverlichting en het licht van de toetsen van het dashboard branden. De automatische inschakeling van het dimlicht wordt geactiveerd vanaf een snelheid van ongeveer 10 km/h (6 mph).

#### Automatische rijlichtregeling AUTO

Wanneer de lichtschakelaar zich in stand **AUTO** bevindt, wordt de verlichting van de wagen, instrumenten en bedieningselementen in de volgende omstandigheden in- en uitgeschakeld:

- De lichtsensor heeft gedetecteerd dat het donker is.
- De ruitenwisser is al geruime tijd ingeschakeld.

De automatische inschakeling van het dimlicht is enkel een hulpfunctie en kan niet altijd alle rijsituaties voldoende precies inschatten.

### Functie van bochtenverlichting (cornering)

Het *cornering*-licht is een functie als aanvulling op het dimlicht om de verlichting aan de zijkant van de weg te verbeteren bij het nemen van een scherpe bocht bij lage snelheden.

Wanneer het dimlicht is ingeschakeld, gaat een statisch bochtenlicht branden wanneer u rijdt met een snelheid onder ongeveer 40 km/h (25 mph) of in zeer scherpe bochten.

- Indien aan het stuur wordt gedraaid of het knipperlicht wordt ingeschakeld, licht de overeenkomstige mistlamp geleidelijk op. Na de bocht wordt het *cornering*-licht geleidelijk uitgeschakeld.
- Bij het schakelen van de achteruitversnelling gaan de twee mistlampen tegelijk branden.

### Dagrijverlichting

De dagrijverlichting kan de zichtbaarheid van de wagen overdag verhogen.

De dagrijverlichting gaat branden zodra het contact wordt ingeschakeld, indien de schakelaar in de stand **0** of **AUTO** staat, naargelang de hoeveelheid licht buiten.

### Snelwegverlichting

De in- en uitschakeling van de functie vindt plaats via het overeenstemmende menu van het infotainmentsysteem.

- **Inschakeling:** bij het overschrijden van 110 km/h (68 mph) gedurende meer dan 10 seconden wordt de bundel van het dimlicht iets hoger gericht voor meer zicht op de weg voor de bestuurder.
- **Uitschakeling:** bij het verlagen van de snelheid van de auto tot onder 100 km/h (62 mph) wordt de lichtbundel onmiddellijk weer teruggezet in de normale stand.

### Geluidssignalen om te waarschuwen dat de lichten niet uit zijn

Indien het contact niet is ingeschakeld of de autosleutel niet in het contactslot zit (naargelang de uitrusting) en het bestuurdersportier open is, hoort u enkele geluidssignalen in de onderstaande gevallen: hierdoor wordt u eraan herinnerd dat de lichten nog uitgezet moeten worden.

- Wanneer het parkeerlicht is ingeschakeld >>> pag. 97.
- Wanneer de lichtschakelaar in stand **»«** of **0** staat.

Met ingeschakelde afscheidsverlichting ("Coming Home"-functie) klinkt bij het verlaten van de wagen geen geluidssignaal dat ervoor waarschuwt dat de lichten nog branden.

### ⚠ WAARSCHUWING

Als de weg slecht verlicht is en andere weggebruikers de wagen niet of slecht kunnen zien, kan dit tot ongevallen leiden.

- De automatische rijlichtregeling (**AUTO**) schakelt het dimlicht alleen in bij verandering van de lichtsterkte, maar niet bij mist bijvoorbeeld.

### ⚠ WAARSCHUWING

Het stads- of dagrijlicht is niet helder genoeg om de weg voor u voldoende te verlichten of door andere verkeersdeelnemers te worden gezien.

- Schakel daarom 's nachts, bij regen of bij slecht zicht altijd het dimlicht in.
- U mag nooit met dagrijlicht rijden als de weg slecht verlicht is vanwege de weersomstandigheden of als het donker is.
- In voertuigen met gloeilampen achteraan gaan de achterlichten niet branden bij het inschakelen van het dagrijlicht. Een voertuig zonder ingeschakelde achterlichten wordt in het donker, bij slecht weer of beperkt zicht mogelijk niet opgemerkt door andere weggebruikers.

## ⚠ WAARSCHUWING

Indien de koplampen te hoog zijn afgesteld of verkeerd worden gebruikt, kan dit andere weggebruikers afleiden of verblinden. Dit kan een ongeval veroorzaken, met ernstige gevolgen.

- Zorg er altijd voor dat de koplampen juist zijn afgesteld.

## ℹ Let op

- De bestaande wettelijke verlichtingsvoorschriften voor elk land moeten in acht worden genomen.
- Het dimlicht brandt alleen bij ingeschakeld contact. Bij het uitschakelen van het contact wordt het stadslicht automatisch ingeschakeld.

## Mistlicht



Afb. 68 Dashboard: lichtschaakelaar.

De controlelampjes ⊘ of ⊘ geven in lichtschaakelaar of op het instrumentenpaneel aan of de mistlampen branden.

De mistlampen kunnen worden ingeschakeld met de lichtschaakelaar in stand ⊘, ⊘ of **AUTO** met ingeschakeld contact:

- **Mistlampen voorin inschakelen** ⊘: trek de lichtschaakelaar naar de eerste klikstand >>> **afb. 68 1**.
- **Mistachterlicht inschakelen** ⊘: trek volledig aan de lichtschaakelaar **2**.
- Om de mistlampen uit te schakelen, drukt u de lichtschaakelaar in of draait u deze in stand **0**.

## ℹ Let op

Het licht van het mistachterlicht kan het achteropkomend verkeer verblinden. Gebruik de mistachterlichten alleen bij gering zicht.

## Knipperlicht- en grootlichthendel

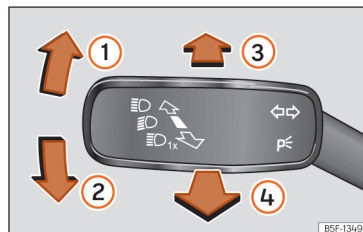

Afb. 69 Knipperlicht- en grootlichthendel.

Breng de hendel naar de gewenste stand:

- 1 Rechter knipperlicht of rechter parkeerlicht (contact uitgeschakeld).
- 2 Linker knipperlicht of linker parkeerlicht (contact uitgeschakeld).
- 3 Het grootlicht aanzetten. Het controlelampje ⊘ gaat branden in het instrumentenpaneel.
- 4 Het grootlichtsignaal wordt ingeschakeld door te trekken aan de hendel. Het controlelampje ⊘ gaat branden in het instrumentenpaneel.

Zet de hendel in de ruststand om de betreffende functie in te schakelen.

### Comfortknipperlichten

Beweeg de hendel met ingeschakeld contact omhoog of omlaag tot aan het punt waar u enige weerstand voelt en laat de hendel los. Het knipperlicht zal driemaal knipperen.

Om de comfortknipperlichten vroegtijdig uit te schakelen, beweegt u de hendel onmiddellijk in tegengestelde richting tot aan het punt waar u enige weerstand voelt en dan laat u de hendel los.

De comfortknipperlichten kunnen worden in- en uitgeschakeld in het infotainmentsysteem via de functietoets  > **Instellingen > Licht > Lichtassistent > Comfortknipperen.**

### Parkeerlicht

Het parkeerlicht brandt alleen bij uitgeschakeld contact. Als het licht is ingeschakeld, klinkt er een akoestisch signaal zolang het bestuurdersportier is geopend.

- Schakel het contact uit.
- Druk de knipperlichthendel omhoog of omlaag.

Wanneer het parkeerlicht ingeschakeld is, gaan het stadslicht voor en een deel van het achterlicht aan de desbetreffende zijde van de wagen branden.

### WAARSCHUWING

Het verkeerd gebruiken, niet gebruiken of vergeten uitzetten van de knipperlichten kan andere weggebruikers verwarren. Dit kan een ongeval veroorzaken, met ernstige gevolgen.

- Waarschuw altijd wanneer u gaat veranderen van rijstrook, inhalen of afslaan door voldoende op voorhand het knipperlicht in te schakelen.
- Zodra het manoeuvre van veranderen van rijstrook, inhalen of afslaan is beëindigd schakelt u het knipperlicht uit.

### WAARSCHUWING

Een verkeerd gebruik van het grootlicht kan ongevallen en ernstige letsels veroorzaken, aangezien het andere weggebruikers kan afleiden en verblinden.

### Let op

- Als u bij ingeschakeld knipperlicht het contact uitschakelt, klinkt er een waarschuwingssignaal zolang het bestuurdersportier geopend is. Dit herinnert u eraan dat u de knipperlichten moet uitzetten, tenzij u het parkeerlicht wilt laten branden.
- Indien de comfortknipperlichten werken (driemaal knipperen) en het comfortknipperlicht aan de andere kant wordt ingeschakeld,

stopt het knipperlicht aan de ene kant en knippert het slechts eenmaal aan de nieuwe kant.

- Het knipperlicht werkt enkel met ingeschakeld contact. De alarmlichten werken ook met uitgeschakeld contact.
- Het grootlicht kan enkel worden ingeschakeld wanneer het dimlicht brandt.
- Bij een storing van een knipperlicht van de aanhangwagen zal het controlelampje (knipperlichten van aanhangwagen) niet langer knipperen in plaats van dat het knipperlicht van de wagen dubbel zo snel knippert.
- Bij koud of vochtig weer kunnen de koplampen, achter- en knipperlichten tijdelijk beslagen raken aan de binnenkant. Dit is normaal en heeft geen enkele invloed op de levensduur van het verlichtingssysteem van de wagen.
- Als u het rechter- of linkerknipperlicht ingeschakeld laat en dan het contact uitschakelt, zal het parkeerlicht niet automatisch worden geactiveerd.

### Grootlichtregeling (Light Assist)

De grootlichtregeling vermijdt automatisch dat tegenliggers of voertuigen die voorop rijden verblind worden. Het hulpsysteem detecteert tevens verlichte zones en schakelt het grootlicht uit wanneer de wagen er passeert, bijv. door stedelijke gebieden.

Binnen zijn beperkingen schakelt het automatisch het grootlicht in of uit naargelang de omstandigheden van de omgeving en het verkeer, en naargelang de snelheid »» .

### Grootlichtregeling inschakelen

- Schakel het contact in en draai de lichtschaakelaar naar stand **AUTO**.
- Druk de knipperlicht- en grootlichthendel vanuit de uitgangsstand naar voren »» **afb. 69** .

Wanneer de grootlichtregeling is ingeschakeld, gaat het controlelampje  op het scherm van het instrumentenpaneel branden. Wanneer het grootlicht actief is, gaat het blauwe controlelampje  van het grootlicht branden op het instrumentenpaneel.

### Grootlichtregeling uitschakelen

- Draai de lichtschaakelaar naar een andere stand dan **AUTO**.
- **OF:** trek, indien de grootlichtregeling is ingeschakeld, de knipperlicht- en grootlichthendel naar achteren »» **afb. 69** .
- **OF:** indien de grootlichtregeling is ingeschakeld maar het grootlicht **niet** actief is, duwt u de knipperlicht- en grootlichthendel naar voren om het grootlicht handmatig in te schakelen. Trek de knipperlicht- en grootlichthendel naar achteren om het grootlicht dan handmatig uit te zetten.
- **OF:** schakel het contact uit.

### Beperkingen van het systeem

In de volgende gevallen moet het grootlicht handmatig worden uitgeschakeld, omdat de grootlichtregeling dit niet tijdig of helemaal niet zal doen:

- Op slecht verlichte wegen met sterk reflecterende borden.
- Bij weggebruikers met onvoldoende verlichting, bijv. voetgangers of fietsers.
- Bij gesloten bochten, als tegenliggers gedeeltelijk verborgen zijn, op steile hellingen.
- Op wegen met tegenliggers en een vangrail in de middenberm als de bestuurder hier gemakkelijk overheen kan kijken [bijvoorbeeld de bestuurder van een vrachtwagen].
- Bij mist, sneeuw of zware neerslag.
- Bij stofhozen of zandstormen.
- Als de voorruit beschadigd is in het gezichtsveld van de camera.
- Als het gezichtsveld van de camera beslagen, vuil of bedekt is met een sticker, sneeuw of ijs.
- Als de camera defect is of de voeding is onderbroken.

### WAARSCHUWING

De comfortprestaties van de grootlichtregeling mogen u er niet toe aanzetten om risico's te nemen. Ondanks het systeem moet de bestuurder te allen tijde geconcentreerd blijven.

- U moet zelf op ieder moment de controle over het grootlicht behouden en het aanpassen aan de omstandigheden van licht, zicht en verkeer.
- De grootlichtregeling herkent mogelijk niet alle rijsituaties correct, of werkt in sommige omstandigheden slechts in beperkte mate.
- Wanneer het gezichtsveld van de camera vuil, afgedekt of beschadigd is, heeft dit invloed op de werking van de grootlichtregeling. Dit geldt ook indien de verlichtingsinstallatie van de wagen wordt gewijzigd, bijvoorbeeld door bijkomende koplampen te plaatsen.

### LET OP

Om de werking van het systeem niet te beïnvloeden, moet het volgende in acht worden genomen:

- Reinig het gezichtsveld van de camera regelmatig en houd dit vrij van sneeuw en ijs;
- Dek het gezichtsveld van de camera niet af;
- Controleer of de voorruit aan het gezichtsveld van de camera niet beschadigd is.

**i Let op**

- Het grootlichtsignaal kan altijd handmatig in- en uitgeschakeld worden met de knipperlicht- en grootlichthendel »» pag. 97.
- Indien er in de invloedzone van de camera voorwerpen zijn die licht uitstralen, bijv. een draagbaar navigatiesysteem, kan de werking van de grootlichtregeling beïnvloed worden.

**"Coming home"- en "Leaving home"-functie (oriëntatieverlichting)**

De "Coming home"- en "Leaving home"-lichten verlichten de omgeving van de wagen wanneer u in het donker wenst in of uit te stappen.

Deze verlichting wordt automatisch geregeld met behulp van een lichtsensor.

**Het "Leaving home"-licht inschakelen**

- Ontgrendel de wagen (de lichtschaakelaar moet in stand **AUTO** staan en de sensor voor regen- en lichterkenning moet herkennen dat het donker is).

**Het "Leaving home"-licht uitschakelen**

- De functie wordt automatisch uitgeschakeld nadat de tijd voor de uitschakelvertraging van de lichten is verstreken.
- **OF:** vergrendel de wagen.

- **OF:** lichtschaakelaar naar stand **0** draaien.
- **OF:** schakel het contact in.

**Het "Coming home"-licht inschakelen**

- Schakel het contact uit.

Het "Coming home"-licht gaat branden wanneer de lichtschaakelaar in stand **AUTO** staat en de lichtsensor herkent dat het donker is.

De uitschakelvertraging voor de lichten start wanneer het laatste portier of de achterklep wordt gesloten.

**Het "Coming home"-licht uitschakelen**

- De functie wordt automatisch uitgeschakeld nadat de ingestelde tijd voor de uitschakelvertraging van de lichten is verstreken.
- **OF:** wordt automatisch uitgeschakeld als er 30 seconden na activering van de functie nog een portier of de achterklep openstaat.
- **OF:** lichtschaakelaar naar stand **0** draaien.
- **OF:** schakel het contact in.

**Instellingen voor "Coming home" en "Leaving home"**

In het menu van de wageninstellingen van het infotainmentsysteem kan de duur van de uitschakelvertraging van de lichten worden ingesteld en de functie worden geactiveerd of gedeactiveerd »» pag. 37.

**Lichtbundelhoogteverstelling**

**Afb. 70** Naast het stuur: lichtbundelhoogteverstelling.

De lichtbundelhoogteverstelling »» **afb. 70** past zich afhankelijk van de waarde van de lichtbundel van de koplampen aan de beladingstoestand van de auto aan. Hierdoor heeft de bestuurder een zo goed mogelijk zicht terwijl tegenliggers niet worden verblind »» **Δ**.

U kunt de koplampen alleen verstellen als het dimlicht aan staat.

Draai voor verstellen aan de knop »» **afb. 70:**

Waarde	Beladingstoestand <sup>a)</sup> van de wagen
-	Voorstoelen bezet en bagageruimte leeg
1	Alle plaatsen bezet en bagageruimte leeg

Waarde	Beladingstoestand <sup>a1</sup> van de wagen
2	Alle plaatsen bezet en bagageruimte vol. Met aanhangwagen met minimale kogeldruk
3	Alleen de bestuurdersstoel bezet en bagageruimte vol. Rijden met aanhangwagen met maximale kogeldruk.

<sup>a1</sup> Indien de beladingstoestand van de wagen niet in het overzicht voorkomt, kunnen ook tussenstanden geselecteerd worden.

### Dynamische lichtbundel-hoogteverstelling

De regelaar is vervangen bij wagens met dynamische lichtbundel-hoogteverstelling. De lichtbundel wordt automatisch aan de beladingstoestand van de wagen aangepast wanneer de koplampen worden ingeschakeld.

### WAARSCHUWING

**Zware voorwerpen in de wagen kunnen er de oorzaak van zijn dat de koplampen andere weggebruikers verblinden en afleiden. Dit kan ernstige ongevallen tot gevolg hebben.**

- Pas de lichtbundel aan de beladingstoestand van de wagen aan zodat de overige weggebruikers hierdoor niet verblind worden.

### Rijden in het buitenland

De lichtbundel van het dimlicht is asymmetrisch. Hierdoor wordt de rand van de weg aan de zijde waarop u rijdt sterker verlicht.

Indien een wagen die is geproduceerd voor een land waarin rechts wordt gereden, naar een land gaat waarin links wordt gereden (of vice versa), moet normaliter een deel van het glas van de koplamp worden afgeplakt met zelfklevende maskers of de afstelling van de koplampen worden aangepast om de overige bestuurders niet te verblinden.

In dergelijke gevallen worden bepaalde verlichtingswaarden voorgeschreven die moeten worden ingehouden binnen het verlichtingsveld. Dit wordt ook wel "reisverlichting" genoemd.

De lichtverdeling die de koplampen hebben maakt het mogelijk om te voldoen aan de eisen gesteld aan "reisverlichting" zonder de noodzaak tot afplakken of opnieuw afstellen.

Voor ECOLED moet de mechanische regeling van de koplampen 0,15° (2,6 cm op 10 m) verlaagd worden. Open daarvoor de motorkap en stel de schroeven voor verticale regeling van beide koplampen af. Wanneer de wagen terugkeert naar het land van herkomst, moet de mechanische regeling teruggezet worden in haar oorspronkelijke toestand. Indien u geen ervaring heeft met dit type afstellingen, beveelt SEAT aan om naar een technische dienst te gaan.

### Let op

"Reisverlichting" is slechts voor een korte periode toegestaan. Als iemand van plan is om een grote afstand in een land waarin aan tegenovergestelde zijde wordt gereden, af te gaan leggen, dient deze naar een officiële servicewerkplaats te gaan om de verlichting te laten afstellen.

## Binnenverlichting

### Verlichting van het instrumentenpaneel, schermen en knoppen

De intensiteit van de verlichting van de instrumenten en knoppen kan worden ingesteld in het infotainmentsysteem:

- Selecteer  > **Instellingen > Verlichting > Interieurverlichting: OF**  > **Inst. interieur > Verlichting > Instrumentenpaneel.**

De ingestelde intensiteit wordt automatisch aangepast aan het veranderende omgevingslicht.

Wanneer de automatische inschakeling van het dimlicht **AUTO** actief is, worden het dimlicht en de verlichting van de instrumenten en bedieningselementen automatisch in- of uitgeschakeld door een sensor naargelang het omgevingslicht.

In sommige gevallen, bijv. wanneer door een tunnel wordt gereden zonder dat de automatische inschakeling van het dimlicht **AUTO** is ingeschakeld, gaat de verlichting van het instrumentenpaneel volledig uit. Het doel van deze functie is om de bestuurder er visueel op te wijzen dat hij/zij de dimlichten moet inschakelen. Indien uw wagen is uitgerust met het digitale instrumentenpaneel verschijnt de waarschuwing **Licht inschakelen, alstublieft.** op het paneel.

## Binnenverlichting en leeslampjes



**Afb. 71** Deel van de hemelbekleding: binnenverlichting voorin.

 De binnenverlichting in- of uitschakelen.

 portiercontactstand. De binnenverlichting gaat automatisch aan wanneer de wagen ontgrendeld, een portier geopend of de sleutel uit het contactslot genomen wordt. De verlichting gaat na een paar seconden

uit nadat alle portieren gesloten zijn, de wagen vergrendeld is of het contact in wordt geschakeld.



Het leeslampje in- en uitschakelen.

Afhankelijk van de versie van de wagen kunnen de bedieningsknoppen van het licht verschillen.

### Bagageruimteverlichting

Het licht gaat aan wanneer de achterklep open is, zelfs met uitgeschakelde lichten en uitgeschakeld contact. Zorg daarom dat de achterklep altijd correct gesloten is.

### Sfeerlicht

Het sfeerlicht verlicht het gebied van de middenconsole en de voetenruimte en, afhankelijk van de versie, ook het paneel van de voorportieren en de luchtroosters.

Dit licht gaat op volle sterkte aan wanneer de portieren worden geopend en verminderd in sterkte tijdens het rijden wanneer de lichtschaakelaar in de stand  $\Rightarrow$  of  $\Leftarrow$  of **AUTO** staat.

De intensiteit en kleur van de sfeerverlichting kunnen worden ingesteld via het infotainment-menu met de functietoets  > **Instellingen** > **Sfeerverlichting**; OF  > **Sfeerverlichting**.

### Let op

Als niet alle portieren zijn gesloten, gaat de binnenverlichting na ca. 10 minuten uit als het contact is uitgeschakeld en de portierschakeling is ingeschakeld. Dat voorkomt het ontladen van de accu.



## Zichtbaarheid

### Ruitenwisser voor en achter

#### Ruitenwisserhendel

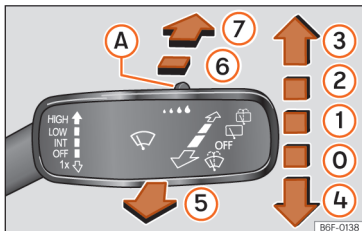

**Afb. 72** Bediening van de ruitenwisser voor en achter.

Breng de hendel naar de gewenste stand:

**OFF** ① Ruitenwisser uitgeschakeld.

**INT** ① Intervalwissen van de ruitenwisser of activering van de regensensor. Het intervalwissen van de ruitenwisser wordt afgestemd op de snelheid waarmee u rijdt. Hoe sneller u rijdt, hoe vaker er wordt gewist.

**LOW** ② Langzaam wissen.

**HIGH** ③ Snel wissen.

**1x** ④ Tipwissen. Door langer te drukken op de hendel wordt het wissen versneld.

⑤ Door aan de hendel te trekken wordt het automatisch wassen van de wis-was-automaat ingeschakeld. De Climatronic schakelt de circulatie gedurende ongeveer 30 seconden in om te vermijden dat de geur van de ruitensproeiervloeistof binnendringt in het interieur.

⑥ Het intervalwissen van de achterrauit wordt ingeschakeld. De achterrauitwisser werkt ongeveer om de 6 seconden.

⑦ Door te blijven drukken op de hendel wordt het automatisch wissen van de achterrauitwisser en -sproeier ingeschakeld.

A Knop voor instelling van de duur van de wisintervallen (wagens zonder sensor voor regen- en lichtherkenning) of de gevoeligheid van de regensensor.

#### ⚠ WAARSCHUWING

Indien niet voldoende bescherming tegen bevriezing wordt toegevoegd aan de ruitensproeiervloeistof, kan die bevroren op het glas en de zichtbaarheid beperken.

- Gebruik de ruitenwisser niet bij winterse temperaturen zonder dat eerst de voorruit is opgewarmd met het systeem voor verwarming en ventilatie. De ruitensproeiervloeistof kan bevroren op de voorruit, wat het zicht kan beperken.

#### ⚠ WAARSCHUWING

Versleten of vuile ruitenwisserbladen verminderen het zicht en verhogen het risico op ongevallen en ernstig letsel.

- Vervang de bladen wanneer ze in slechte staat verkeren, versleten zijn of de ruiten niet meer voldoende reinigen »» pag. 271.

#### ! LET OP

Voordat u wegrijdt of het contact inschakelt, controleert u het volgende om schade aan het glas, de ruitenwisserbladen of de ruitensproeiervloeistof te vermijden:

- De ruitenwisserhendel bevindt zich in ruststand.
- Sneeuw of ijs dat zich aan de ruitenwissers of op de ruiten heeft opgehoopt is verwijderd.
- De bevroren ruitenwissers zijn voorzichtig van de ruiten gehaald. SEAT beveelt daarvoor een ontdooispray aan.

#### ! LET OP

Schakel de ruitenwisser niet in als de ruit droog is. Door droog te wissen kan de ruit beschadigd raken.

**i Let op**

- Wanneer de wagen stopt met ingeschakelde ruitenwisser, gaat die tijdelijk een wisstand lager werken.
- In de winter kan de servicestand van de ruitenwissers handig zijn om de wisserbladen beter op te tillen van de voorruit wanneer de wagen ergens geparkeerd zal worden » pag. 271.

**Functies van de ruitenwissers****Automatisch wissen van de achterruiwiser**

De achterruiwiser gaat automatisch aan wanneer de ruitenwissers zijn ingeschakeld en de achteruitversnelling wordt gekozen. Het automatisch inschakelen van de achterruiwiser bij het achteruitschakelen kan worden geactiveerd en gedeactiveerd in de wageninstellingen van het infotainmentsysteem » pag. 37.

**i Let op**

Na bediening van de ruitensproeier wordt na ca. vijf seconden nog eenmaal nagewist, als de wagen nog aan het rijden is ("druppelfunctie"). Wanneer binnen 3 seconden na de "druppelfunctie" opnieuw de ruitenwissers bediend worden, start een nieuwe wascyclus zonder nawissen. Om opnieuw de "druppelfunctie" te kunnen gebruiken, dient het contact uit- en vervolgens weer ingeschakeld te worden.

**i Let op**

Bij een obstakel op de ruit probeert de ruitenwisser dit obstakel weg te schuiven. Indien het obstakel de ruitenwisser blijft blokkeren, stopt de ruitenwisser. Verwijder het obstakel en zet de ruitenwisser weer aan.

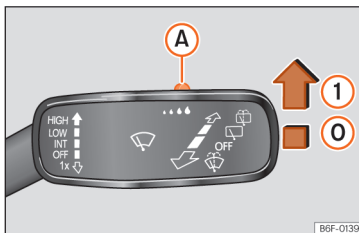
**Sensor voor regen- en lichtherkenning**

**Afb. 73** Ruitenwisserhendel: de regensensor  
**A** afstellen.

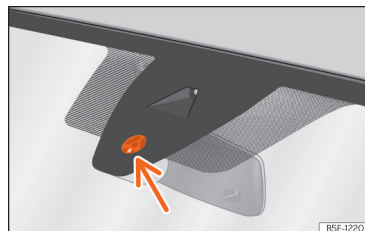

**Afb. 74** Gevoelig oppervlak van de regensensor.

De ingeschakelde regensensor regelt zelfstandig de wisintervallen naargelang de hoeveelheid neerslag » **A**.

Druk de hendel in de gewenste stand » **afb. 73**.

- 0** Regensensor uitgeschakeld.
- 1** Regensensor actief; zo nodig automatisch wissen.
- A** De gevoeligheid van de regensensor aanpassen:
  - De knop naar rechts bewegen: hoge gevoeligheid.
  - De knop naar links bewegen: lage gevoeligheid.

Na het uitschakelen en opnieuw inschakelen van het contact, blijft de regensensor geactiveerd en werkt weer zodra de ruitenwissers in stand »» **afb. 73** ① staan en er harder dan 16 km/u (10 mpu) wordt gereden.

### Abnormale werking van de sensor voor regen- en lichtherkenning

Mogelijke oorzaken van storingen en verkeerde interpretaties *in het gebied van het gevoelige oppervlak* »» **afb. 74** van de regensensor zijn onder meer:

- **Beschadigde wisserbladen:** een laagje water op de beschadigde wisserbladen kan de activeringstijd verlengen, de sproei-intervallen verminderen of snel en continu wassen veroorzaken.
- **Insecten:** door insecten die tegen de voorruit botsen kan de ruitenwisser in werking gesteld worden.
- **Zout op straat:** in de winter kan het zout dat op de straten wordt gestrooid een overdreven lang wassen met vrijwel droge ruitenwissers veroorzaken.
- **Vuil:** droog stof, was, glasbekleding (lotuseffect) of resten reinigingsmiddel (wasstraat) kunnen de effectiviteit van de regensensor verminderen of tot gevolg hebben dat deze later of langzamer reageert of niet werkt. Maak regelmatig het gevoelige oppervlak van de regensensor »» **afb. 74** (pijl) schoon en controleer de wisserbladen op mogelijke beschadigingen.

- **Barstje in de voorruit:** door de inslag van een steen wordt één wisbeweging met ingeschaalde regensensor teweeggebracht. De regensensor detecteert vervolgens dat het gevoelige oppervlak is verkleind en past zich aan. Het gedrag van de sensor kan variëren naargelang de omvang van de steeninslag.

### ⚠ WAARSCHUWING

Mogelijk detecteert de regensensor de regen niet voldoende en wordt de ruitenwisser niet aangezet.

- **Zo nodig moet de ruitenwisser handmatig worden aangezet wanneer het water het zicht door de voorruit bemoeilijkt.**

### ℹ Let op

- **Om was en afdekkingen te verwijderen, wordt het gebruik van een glasreiniger met alcohol aanbevolen.**
- **Bevestig geen klevers voor de regensensor op de voorruit. Dit kan leiden tot wijzigingen of storingen.**

## Achteruitkijkspiegels

### Algemene veiligheidsaanwijzingen

Met behulp van de binnen- en buitenspiegels kan de bestuurder waarnemen welke voertuigen achter hem/haar rijden en zijn/haar stuurgedrag hieraan aanpassen.

Om veilig te rijden, is het belangrijk dat de bestuurder deze spiegels juist afstelt voor het vertrek.

Met de binnen- en buitenspiegels kan niet de volledige achterzijde en zijkanten van de wagen worden waargenomen. De delen die buiten het gezichtsveld liggen worden 'dode hoeken' genoemd. Er kunnen zich andere weggebruikers en voorwerpen in de dode hoeken bevinden.

### ⚠ WAARSCHUWING

Het afstellen van de binnen- en buitenspiegels tijdens het rijden kan de aandacht van de bestuurder afleiden. Dit kan ongevallen en ernstige letsels tot gevolg hebben.

- **Stel de binnen- en buitenspiegels enkel af wanneer de wagen stilstaat.**
- **Bij het parkeren, veranderen van rijstrook, inhalen of draaien moet u altijd de omgeving goed in het oog houden, aangezien er zich andere weggebruikers of voorwerpen in de dode hoek kunnen bevinden.**

- Zorg dat de spiegels altijd goed zijn afgesteld en dat de zichtbaarheid naar achteren niet wordt beperkt door ijs, sneeuw, beslagen ruiten of voorwerpen.

### ⚠ WAARSCHUWING

Indien de afstand tot achterliggers niet juist wordt ingeschat, kan dit ernstige ongevallen veroorzaken.

- Kromme spiegels (convex of asferisch) vergroten het blikveld, maar de voorwerpen worden kleiner en verderaf weerspiegeld.
- Met kromme spiegels kan de afstand waarop achterliggers zich bevinden niet nauwkeurig berekend worden, hetgeen bij het wisselen van rijstrook ernstige ongevallen kan veroorzaken.
- Gebruik zoveel mogelijk de binnenspiegel om de exacte afstand tot achterliggers of voorwerpen te bepalen.
- Zorg dat er altijd voldoende zichtbaarheid naar achteren is.

### ⚠ WAARSCHUWING

Zelfdimmende spiegels bevatten een elektrolytvloeistof die vrij kan komen wanneer het glas van de spiegel breekt.

- De elektrolytvloeistof die vrijkomt is irriterend voor de huid, ogen en luchtwegen, met name voor personen die aan astma of soortgelijke aandoeningen lijden. Adem onmiddellijk voldoende verse lucht in en verlaat de wagen; als dat niet mogelijk is, open dan alle ruiten en portieren.

Indien de elektrolytvloeistof in contact komt met de huid of ogen, moeten de betreffende delen onmiddellijk en overvloedig gespoeld worden met water gedurende minstens 15 minuten en moet zo snel mogelijk een arts worden geraadpleegd.

- Indien de vloeistof in contact komt met schoenen of kledingstukken, spoelt u ze onmiddellijk met overvloedig water gedurende minstens 15 minuten. Voordat u deze schoenen of kledingstukken opnieuw draagt, moet u ze grondig reinigen.
- In geval van inname van de elektrolytvloeistof spoelt u uw mond gedurende ten minste 15 minuten met overvloedig water. Wek het braken niet op zolang een arts dit niet aanbeveelt. Roep onmiddellijk medische hulp in.

### ⚠ LET OP

Wanneer het glas van een zelfdimmende spiegel breekt, kan er elektrolytvloeistof vrijkomen. Deze vloeistof kan de kunststof oppervlakken aantasten. Daarom dient u deze zo snel mogelijk met bijvoorbeeld een spons schoon te maken.

## Binnenspiegel

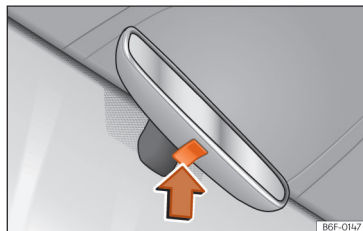

**Afb. 75** Handmatig dimmende binnenspiegel.

### Handmatig dimmende binnenspiegel

- Om de binnenspiegel te dimmen, drukt u de knop van de spiegel naar boven »» **afb. 75** (pijl).
- Om terug te keren naar de basisstand, drukt u op de achterzijde van de knop.

### Binnenspiegel met automatische dimfunctie

Bij ingeschakeld contact meten de sensoren in de spiegel de lichtinval aan de voor- en achterzijde.

De binnenspiegel wordt automatisch donker volgens de gemeten waarden.

Wanneer de lichtinval op de sensoren wordt gehinderd of onderbroken, bijv. door een rolgordijn of voorwerpen die aan de spiegel hangen, werkt de automatische dimfunctie niet of niet correct. Ook het gebruik van draagbare

navigatietoestellen die zijn vastgemaakt aan de voorruit of dicht bij de zelfdimmende binnenspiegel kan de werking van de sensoren beïnvloeden »» ⚠.

De automatische dimfunctie wordt in bepaalde situaties uitgeschakeld, bijv. wanneer de achteruitversnelling wordt gekozen.

### ⚠ WAARSCHUWING

Het licht van het scherm van draagbare navigatietoestellen kan de werking van de zelfdimmende binnenspiegel hinderen en ernstige ongevallen veroorzaken.

- Een abnormale werking van de automatische dimfunctie kan ertoe leiden dat de binnenspiegel niet kan worden gebruikt om de exacte afstand tot achterliggers of voorwerpen te bepalen.

### De buitenspiegels afstellen

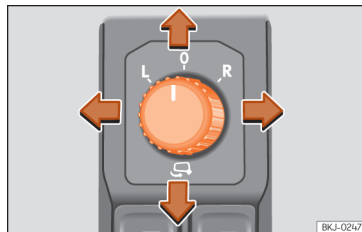

**Afb. 76** Detail van het bestuurdersportier: knop voor buitenspiegel.

Knop in de gewenste stand draaien:

**L/R** Door de knop naar de juiste stand te brengen, stelt u de buitenspiegel aan de zijde van de bestuurder (**L**, links) en aan de zijde van de bijrijder (**R**, rechts) in de gewenste richting in.

 Inklappen van de spiegels.

**0** De buitenspiegels kunnen niet worden afgesteld en alle functies zijn uitgeschakeld.

### Verwarmbare buitenspiegels

- Druk op de drukknop voor ontwaseming  naast de bedieningselementen voor de klimaatregeling »» pag. 109.
- De spiegels worden een aantal minuten ontwasemd om de accu niet onnodig te ontladen.

- Indien nodig drukt u opnieuw om de functie weer te activeren.
- De verwarming van de buitenspiegels wordt ingeschakeld afhankelijk van de buitentemperatuur.

### Inklappen van de buitenspiegels bij het sluiten van de wagen

Via het infotainmentsysteem, toets  > **Instellingen > Spiegels en wisers > Spiegels** kan geselecteerd worden dat de buitenspiegels worden ingeklapt na het parkeren van de wagen »» pag. 37.

Wanneer de wagen van buitenaf wordt ver- of ontgrendeld, kunnen de buitenspiegels automatisch worden in- of uitgeklapt naargelang de uitrusting.

Indien de draaiknop van de elektrische buitenspiegels zich in ingeklapte stand bevindt, blijven de spiegels ingeklapt.

### Buitenspiegels handmatig naar binnen klappen

De buitenspiegels van de auto kunnen worden ingeklapt Druk hiertoe de spiegelbehuizing naar binnen »» .

**⚠ WAARSCHUWING**

Het onachtzaam in- en uitklappen van de buitenspiegel kan ernstige letsels veroorzaken.

- Klap de buitenspiegel in of uit wanneer niemand zich in het traject van de spiegel bevindt.
- Bij het bewegen van de buitenspiegel moet u erop letten dat uw vingers niet gekneld raken tussen de spiegel en zijn steun.

**ⓘ LET OP**

De elektrisch inklapbare buitenspiegels mogen enkel elektrisch en niet met de hand bediend worden, aangezien anders de elektrische bediening beschadigd kan raken.

**ⓘ LET OP**

Voordat u door een wasstraat rijdt, moet u de buitenspiegels naar binnen klappen om beschadiging te voorkomen.

**ⓘ Let op**

- Bij een storing van de elektrische verstelling kunnen beide spiegeloppervlakken handmatig worden aangepast door op de rand te drukken.
- De inklapfunctie van de buitenspiegels wordt niet geactiveerd bij een snelheid die hoger is dan 40 km/u (25 mpu).

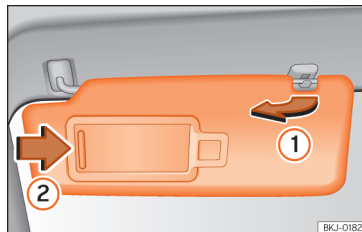
**Bescherming tegen de zon****Zonnekleppen**

**Afb. 77** Zonneklep.

**Mogelijke standen van de zonnekleppen voor de bestuurder en bijrijder**

- De zonneklep omlaag klappen naar de voorruit.
- De zonneklep kan uit de steun worden gehaald en naar het portier worden geklapt >>> **afb. 77 ①**.
- Kantel de zonneklep naar het portier, in de lengterichting naar achteren.

In de zonneklep zit een make-upspiegel die door een klepje wordt afgedekt. Bij het openschuiven van het klepje ② gaat een licht branden.

Het lampje gaat uit, wanneer u het klepje voor de make-up-spiegel terugschuift of de zonneklep omhoog klapt.

**⚠ WAARSCHUWING**

De uitgeklapte zonnekleppen kunnen uw zicht op de weg beperken.

- Doe de zonnekleppen altijd terug in de steun wanneer u deze niet meer nodig heeft.

**ⓘ Let op**

Het lampje dat boven de zonneklep zit, gaat in bepaalde situaties na een paar minuten automatisch uit. Dat voorkomt het ontladen van de accu.

# Airconditioning

## Verwarming, ventilatie en koeling

### Inleiding

Afhankelijk van de uitrusting van de wagen kunnen verschillende systemen gemonteerd zijn:

- Het **verwarmings- en ventilatiesysteem** verwarmt en ventileert het interieur. Het kan niet koelen.
- De **handbediende airconditioning** verwarmt, koelt en ontvochtigt de lucht.
- De **Climatronic** is een automatische airco die de lucht verwarmt, afkoelt en bevochtigt.

In de automatische werking kan de Climatronic automatisch de temperatuur, luchtstroom en -verdeling regelen om een optimaal warmtecomfort te bereiken.

De betreffende toets indrukken om een concrete functie in te schakelen. Om de functie uit te schakelen, nogmaals op de toets drukken.

De leds die branden naast de toetsen geven aan dat de functie geactiveerd is.

### Zuinig gebruik van de airconditioning

Als de airconditioning aan staat, vraagt de compressor motorvermogen, hetgeen van invloed op het brandstofverbruik is.

Een optimaal rendement van de airconditioning wordt verkregen met gesloten ruiten. Wanneer echter het interieur bij een stilstaande wagen door binnenvallende zonnestralen sterk is verwarmd, kan het afkoelen worden versneld door de ruiten even te openen.

### Interieurlichtfilter

Het interieurlichtfilter met adsorptiekoolelement verlaagt de verontreiniging van de lucht die het interieur binnenstroomt.

Het interieurlichtfilter moet regelmatig worden vervangen om te voorkomen dat de werking van de airconditioning negatief wordt beïnvloed.

Indien het rendement van het filter reeds eerder vermindert omdat de wagen in een sterk verontreinigde omgeving gebruikt wordt, moet het filter vervangen worden zonder het verstrijken van het voorziene interval af te wachten.

### Luchtroosters

Voor een correcte verwarming, koeling en ventilatie in het interieur van de wagen moeten de luchtroosters continu geopend zijn.

Er zijn ook luchtroosters die niet versteld kunnen worden; deze zijn te vinden in het dashboard in de voetenruimte en achteraan in de wagen.

### ⚠ WAARSCHUWING

Als het zicht door alle ruiten van de wagen niet goed is, neemt het risico op ongevallen met ernstige gevolgen toe.

- Zorg ervoor dat alle ruiten ijs- en sneeuwvrij zijn, en dat ze niet beslagen zijn om goed te kunnen kijken wat er buiten de wagen allemaal gebeurt.
- Ga alleen rijden als het zicht goed is.
- Zorg er altijd voor dat u de airconditioning en de achterrautverwarming correct gebruikt om goed te kunnen zien wat er buiten de wagen allemaal gebeurt.
- Laat de luchtcirculatie nooit gedurende een lange periode aan. Wanneer het koelsysteem niet werkt en de circulatiefunctie aan staat, kunnen de ruiten snel beslaan en kan het zicht zo aanzienlijk beperkt worden.
- Schakel de circulatiefunctie uit wanneer u deze niet nodig heeft.

### ⚠ LET OP

De lucht die uit de roosters komt kan voedingsmiddelen, medicijnen of gevoelige voorwerpen aantasten of onbruikbaar maken.

- Zet nooit voedingsmiddelen, medicijnen of andere voorwerpen die gevoelig zijn voor koude of warmte vóór de luchtroosters.

 Let op

- Als het koelsysteem uitgeschakeld is, wordt de lucht die van buiten wordt aangezogen, niet ontvochtigd. Om te voorkomen dat de ruiten beslaan, adviseert SEAT de koeling ingeschakeld te laten. Druk daarvoor op de functietoets **A/C**. Het pictogram gaat branden.
- Het maximale verwarmingsvermogen en de zo snel mogelijke ontwaseming van de ruiten worden verkregen wanneer de motor zijn normale werkingstemperatuur bereikt.
- De luchtinlaat voor de voorruit moet vrij van ijs, sneeuw of bladeren zijn, opdat verwarming en airconditioning optimaal kunnen functioneren en het beslaan van de ruiten wordt voorkomen.
- De uit de luchtroosters naar buiten gaande lucht die door het hele interieur stroomt, wordt via de hiervoor bedoelde ventilatiegleuven in de bagageruimte afgezogen. Daarom moet vermeden worden dat deze gleuven verstopt raken.
- Geadviseerd wordt de airconditioning minstens één keer per maand aan te zetten zodat de pakkingen van het systeem gesmeerd en eventuele lekkages vermeden worden. Als u een verminderd koelvermogen constateert, stelt u zich dan in verbinding met een Technische Dienst om het systeem te laten controleren.
- Als de motor sterk belast wordt, wordt de compressor tijdelijk uitgeschakeld.



## Bedieningselementen en functies van de Climatronic



### Temperatuur ① / ②

De temperatuur aan de linker- en rechterzijde kan afzonderlijk worden ingesteld met de regelknoppen. De geselecteerde temperatuur wordt getoond op het scherm van het bedieningspaneel van de airco.

**SYNC** Synchroniseert de temperatuurinstellingen van de bestuurder aan de bijrijderszijde. Bedien de temperatuurregelaar aan de bijrijderszijde als u de temperatuur aan die zijde afzonderlijk wilt instellen.

**AUTO** In deze stand regelt het systeem automatisch de temperatuur van het interieur, de snelheid van de aanjager en de luchtverdeling om een optimaal warmtecomfort te bereiken. De modus **AUTO** wordt uitgeschakeld op het moment dat de snelheid van de aanjager, de verdeling van de

lucht, de ontwaseming van de voorruit of de luchtcirculatie handmatig wordt gewijzigd.

**A/C** Schakelt het koelsysteem in of uit. De koelwerking koelt en ontvochtigt de lucht.



Past het vermogen van de ventilator aan.



De ontwasemingsfunctie verwijdert ijs en damp van de voorruit. De lucht wordt ontvochtigd en de aanjager wordt op een hoger vermogen gezet.



De achterruiwverwarming werkt enkel wanneer de motor draait en wordt pas na maximaal 10 minuten automatisch uitgeschakeld. De achterruiwverwarming dient uitgeschakeld te worden zodra de ruit niet meer beslagen is. Een lager stroomverbruik is gunstig voor het brandstofverbruik.

**Afb. 78** In de middenconsole: bedieningselementen van Climatronic.

Om de accu te beschermen kan het gebeuren dat deze functie tijdelijk uitgeschakeld wordt. Zodra de normale bedrijfsomstandigheden hersteld zijn, kan de functie weer gebruikt worden.



Schakelt de circulatiefunctie in en uit  
» pag. 114.



Schakelt de stoelverwarming in en uit  
» pag. 114.



**OFF** Schakelt de airconditioning uit. Indien de ventilator handmatig wordt ingesteld op 0 wordt ze ook uitgeschakeld.

### Luchtverdeling

De luchtstroom wordt automatisch ingesteld op een comfortabele waarde. De stroom kan ook handmatig worden verdeeld naar de gewenste zone door te drukken op de betreffende knop:



De lucht wordt naar de borstkas geleid.

 De lucht wordt naar de voetenruimte geleid.

 De lucht wordt naar de voorruit geleid.

## Bedieningselementen van de handbediende airconditioning / verwarmings- en ventilatiesysteem

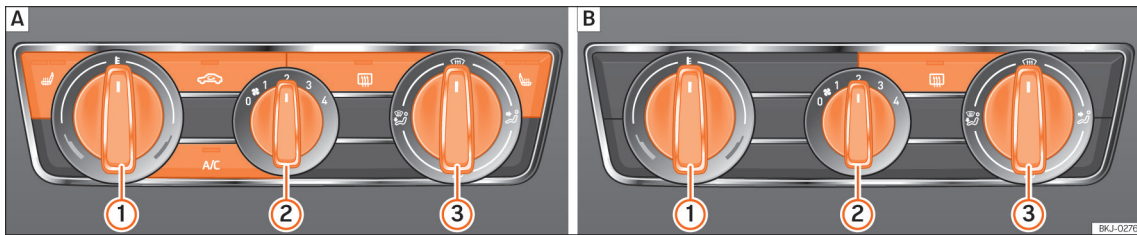

**Afb. 79** In de middenconsole: **A** bedieningselementen van de handbediende airconditioning; **B** bedieningselementen van het verwarmings- en ventilatiesysteem.

### Koelwerking A/C

*Handbediende airconditioning:* de knop indrukken om het koelsysteem aan of uit te zetten.

### Temperatuur ①

Draai aan de regelknop om de temperatuur in te stellen.

*Verwarmings- en ventilatiesysteem:* de gewenste temperatuur mag niet lager zijn dan voor buiten, omdat dit systeem de lucht niet kan koelen of ontvochtigen.

### Aanjager

Door te draaien aan de regelknop ② kan het vermogen van de aanjager worden afgesteld.

Op stand 0 zijn de aanjager en handbediende airconditioning uitgeschakeld. De stand 4 is het maximum.

### Luchtverdeling

Door te draaien aan de regelknop ③ wordt de lucht verdeeld over de gewenste zone:

- De lucht wordt naar de borstkas geleid.
- De lucht wordt naar de voetenruimte geleid.
- De lucht wordt naar de voorruit en voetenruimte geleid.

### Ontdooi-/ontwasemingsfunctie

*Handbediende airconditioning:* Met de regelknop ③ in stand wordt de luchtstroom naar de voorruit geleid. De luchtcirculatiefunctie wordt automatisch uitgeschakeld of niet gestart. Verhoog het vermogen van de ventilator om de voorruit zo snel mogelijk te ontwasemen. Het aircosysteem wordt automatisch ingeschakeld om de lucht te drogen.

### Achterrautverwarming

Werkt enkel wanneer de motor draait en wordt pas na maximaal 10 minuten automatisch uitgeschakeld.

De achterrautverwarming dient uitgeschakeld te worden zodra de ruit niet meer beslagen is. Een lager stroomverbruik is gunstig voor het brandstofverbruik.

Om de accu te beschermen kan het gebeuren dat deze functie tijdelijk uitgeschakeld wordt. Zodra de normale bedrijfsomstandigheden hersteld zijn, kan de functie weer gebruikt worden.

### Luchtcirculatie

>>> pag. 114

### Stoelverwarming

>>> pag. 114

## Luchtcirculatie

In de circulatiefunctie wordt vermeden dat buitenlucht terechtkomt in het interieur.

Bij zeer hoge buitentemperaturen moet de circulatiefunctie kort geselecteerd worden om het interieur sneller af te koelen.

Uit veiligheidsoverwegingen wordt de circulatiefunctie uitgeschakeld in de volgende situaties:

- U drukt op de toets  of draait de luchtverdeelknop naar .

### Circulatiefunctie in- en uitschakelen

- De knop  indrukken om de circulatiefunctie aan of uit te zetten.

### WAARSCHUWING

Gebruikte lucht verhoogt de vermoeidheid en leidt tot concentratieverlies van de bestuurder. Dit kan een ernstig ongeval tot gevolg hebben.

- Schakel de ventilator nooit gedurende langere tijd uit en gebruik de luchtcirculatiefunctie niet gedurende een lange tijd omdat de lucht in de wagen niet ververst wordt.

### LET OP

In wagens met airconditioning mag er niet gerookt worden wanneer de circulatiefunctie is ingeschakeld. De rook kan zich afzetten op de verdamer van het koelsysteem of in het actief combifilter, wat leidt tot een permanent onaangename geur.





### Let op

Wanneer de buitentemperatuur zeer hoog is, wordt het aanbevolen om kort de circulatiefunctie in te schakelen, zodat het interieur sneller afkoelt.

## Stoelverwarming

De voorstoelen kunnen elektrisch worden verwarmd in drie niveaus.

### Bediening van de stoelverwarming

- Druk op de knop  of  van het bedieningspaneel om de stoelverwarming in te schakelen op maximaal vermogen.
- Druk meermaals op de knop  of  tot het gewenste niveau is ingesteld.
- Om de stoelverwarming uit te schakelen, drukt u meermaals op de knop  of  tot geen enkele led meer brandt.

Indien u het contact weer aanzet binnen de volgende 10 minuten, wordt de verwarming van de bestuurdersstoel automatisch ingeschakeld op het laatst ingestelde niveau.

### Gevallen waarin de stoelverwarming niet mag worden ingeschakeld

Indien een van de volgende situaties zich voordoet, mag de stoelverwarming niet worden ingeschakeld:

- De stoel is bezet door een persoon met een beperkte gewaarwording van pijn of warmte.
- Niemand zit op de stoel.
- Er is een hoes over de stoel getrokken.
- Er is een kinderzitje op de stoel geplaatst.
- Het zitvlak van de stoel is nat of vochtig.
- De binnen- of buitentemperatuur is hoger dan +25 °C (77 °F).

### WAARSCHUWING

Personen waarvan de gewaarwording van pijn en warmte beïnvloed is door inname van bepaalde medicijnen, verlamming of chronische ziekte (bijv. diabetes), lopen het risico op brandwonden aan de rug, het zitvlak en de benen door het gebruik van de stoelverwarming.

- Personen met een beperkte gewaarwording van pijn en warmte mogen de stoelverwarming nooit gebruiken.

- Indien een storing wordt waargenomen bij de temperatuurregeling van de inrichting, brengt u ze naar een gespecialiseerde werkplaats.

### WAARSCHUWING

Als de bekleding van de zitting vochtig is, kan dat de werking van de stoelverwarming negatief beïnvloeden en het risico op brandwonden verhogen.

- Controleer of het zitvlak droog is voordat u de stoelverwarming gebruikt.
- Ga niet met natte of vochtige kleding op de stoel zitten.
- Leg geen natte of vochtige voorwerpen op de stoel en hang deze ook niet daaraan.
- Mors geen vloeistoffen over de stoel.

### LET OP

- Om de verwarmingselementen van de stoelverwarming niet te beschadigen, mag u nooit op de stoelen knielen noch geconcentreerde druk uitoefenen op een enkel punt van de zitting of rugleuning.
- Vloeistoffen, scherpe voorwerpen en isolerende materialen (bijv. een stoelhoes of een kinderzitje) op de stoel kunnen de stoelverwarming beschadigen.

- Indien u een geur waarneemt, dient u de stoelverwarming onmiddellijk uit te schakelen en te laten herstellen in een gespecialiseerde werkplaats.

- Indien de originele bekledingen van de stoel werden vervangen door een ander materiaal, kan de stoelverwarming oververhit raken of kan de werking beperkt worden.

### Milieu-aanwijzing

Gebruik de stoelverwarming niet langer dan strikt nodig. Anders wordt onnodig veel energie verbruikt.

## Oplissing van problemen

### De koeling kan niet worden ingeschakeld of functioneert slechts in beperkte mate

Als het koelsysteem niet kan worden ingeschakeld, kan dit de volgende oorzaken hebben:

- De motor staat uit.
- De ventilator is uitgeschakeld.
- De zekering van de airconditioning is doorgeslagen.
- De buitentemperatuur is lager dan ca. 0°C (+32°F).
- De compressor van de airconditioning is tijdelijk uitgeschakeld omdat de motorkoelvloeistof te veel is opgewarmd.

- Er is sprake van een andere storing aan de wagen. Laat de wagen door een gespecialiseerde werkplaats nakijken.

### Het verwarmings- en ventilatiesysteem kan niet worden ingeschakeld of functioneert slechts in beperkte mate

- Het verwarmings- en ventilatiesysteem en de ontwasemingsfunctie functioneren beter wanneer de motor warm is.
- Indien de storing zich blijft voordoen, ga dan naar een gespecialiseerde werkplaats.

### De ruiten zijn aangedampt

De ruiten dampen aan wanneer hun temperatuur lager is dan de omgevingstemperatuur en de lucht erg vochtig is. Koude lucht kan minder vocht opnemen dan warme lucht, daarom dampen de ruiten sneller aan bij koud weer.

- De luchttoevoer naar de voorruit houdt ze vrij van ijs, sneeuw en bladeren, waardoor het rendement van de verwarmings- en koelsystemen verbetert.
- De luchtopeningen aan de achterzijde van de bagageruimte mogen niet afgedekt worden, zodat de lucht door de wagen kan circuleren van voren naar achteren.
- Schakel de ontwasemingsfunctie in.

### De meeteenheid van temperatuur veranderen (Climatronic)

Het omzetten van de temperatuurindicatie van Celsius naar Fahrenheit op het display van het infotainmentsysteem is mogelijk met de functie-toets  > **Instellingen** > **Eenheden**.

### Water of damp onder de wagen

Wanneer de luchtvochtigheid en de buitentemperatuur hoog zijn, kan **condenswater** door de verdampers van het koelsysteem druppelen en een plas vormen onder de wagen. Dit is normaal en geen teken van lekkage!

#### **Let op**

Na het starten van de motor kan het resterende vocht dat zich in de airconditioning ophoopt heeft, de voorruit bewasemen. Zet de ontwasemingsfunctie aan om de voorruit zo snel mogelijk schoon te maken.

# Rijden

## Aanwijzingen voor het rijden

### Pedalen

- Zorg ervoor dat u de pedalen altijd ongehindert kunt intrappen.
- Zorg ervoor dat de pedalen ongehindert in hun oorspronkelijke stand kunnen terugkomen.
- Zorg ervoor dat de vloermatten tijdens het rijden veilig zijn bevestigd en de pedalen niet hinderen »» .

Er mogen alleen vloermatten worden gebruikt die het pedaalbereik vrijlaten en goed zijn vastgemaakt tegen verschuiven. Geschikte vloermatten zijn verkrijgbaar bij een officiële dealer. In de voetenruimte zijn bevestigingen voor vloermatten ingebouwd.

### Geschikt schoeisel dragen

Draag schoenen die uw voeten goede steun geven en waarmee u de pedalen goed kunt bedienen.

### WAARSCHUWING

- Als de pedalen niet ongehinderd kunnen worden bediend, kan dit tot kritieke situaties tijdens het rijden leiden.
- Nooit vloermatten of andere bekleding over de ingebouwde vloermatten leggen of installeren omdat die het pedaalbereik kunnen verkleinen en de bediening van de pedalen hinderen - gevaar voor ongevallen!
- Nooit voorwerpen in de voetenruimte voor de bestuurder leggen. Een voorwerp kan bij de pedalen komen en de bediening van de pedalen belemmeren.

### De optimale versnelling inschakelen

Naargelang de uitrusting wordt op het scherm van het instrumentenpaneel een versnelling aanbevolen om het verbruik te optimaliseren.

Bij wagens met *automatische versnellingsbak* wordt dit enkel getoond wanneer u rijdt in Tiptronic-stand »» pag. 132.

Als de juiste versnelling ingeschakeld is, wordt geen aanbeveling weergegeven. De op dat moment ingeschakelde versnelling wordt getoond.

Indicatie	Betekenis
3	Optimaal rijden.
4 ► 5	Aanbevolen wordt over te gaan op een versnelling hoger.
2 ► 1	Aanbevolen wordt over te gaan op een lagere versnelling.

### Informatie ter "reininging" van het roetfilter

Als het uitlaatsysteem detecteert dat het roetfilter bijna verzadigd is, beveelt de functie van zelfreininging van dat systeem de optimale versnelling voor die functie aan »» pag. 268.

### WAARSCHUWING

De aanbevolen versnelling is een hulpfunctie en mag in geen geval de oplettendheid van de bestuurder vervangen.

- De verantwoordelijkheid om de juiste versnelling te kiezen naargelang de omstandigheden blijft bij de bestuurder rusten.

### Milieu-aanwijzing

In de optimale versnelling kunt u brandstof besparen.

### Let op

De indicatie van aanbevolen versnelling wordt uitgeschakeld zodra u de tiptronic-stand verlaat.

## Zuinig en milieubewust rijden

Het brandstofverbruik, de verontreiniging en de slijtage van de motor, remmen en banden hangen van uw rijgedrag af. Met een efficiënte rijstijl kan uw verbruik 10-15% dalen. In dit hoofdstuk staan enkele tips om het milieu en tegelijkertijd uw portemonnee te ontlasten.

### Actieve cilinderregeling (ACT®)

Naargelang de uitrusting van de wagen kan de actieve cilinderregeling (ACT®) een aantal cilinders van de motor uitschakelen indien de rijstijtuatie niet veel vermogen vergt. Het aantal actieve cilinders kan op het display van het instrumentenpaneel weergegeven worden »» pag. 17.

### Vooruitziend rijden

Als u vooruitziend rijdt, hoeft u minder te remmen en dus ook minder te accelereren. Maak wanneer mogelijk gebruik van de inertie van de wagen met een **ingeschakelde versnelling**. Doordat u op de motor afremt, ontziet u de remmen en de banden. Bovendien worden er geen uitlaatgassen geproduceerd en wordt er geen brandstof verbruikt.

### Schakelen om energie te besparen

Een effectieve manier om brandstof te besparen is om *tijdig* op te schakelen.

*Schakelbak*: zo snel mogelijk van de eerste naar de tweede versnelling schakelen. Door de juiste versnelling te kiezen, kunt u brandstof besparen. Selecteer de hoogste versnelling die geschikt is volgens de rijstijtuatie (de motor moet blijven werken met cyclische regelmaat).

*Automatische versnellingsbak*: gaspedaal langzaam intrappen en de "kickdown" vermijden.

### Volgas vermijden

De topsnelheid van uw wagen moet u bij voorkeur nooit helemaal halen. Het brandstofverbruik, de uitstoot van schadelijke gassen en het lawaai nemen sterk toe met de verhoging van de snelheid. Verlagen rijden bespaart brandstof.

### Stationair draaien beperken

Bij wagens met start-stopsysteem wordt stationair draaien automatisch beperkt. Bij wagens zonder start-stopsysteem loont het de moeite om de motor uit te zetten, bijv. voor spoorwegergangen en verkeerslichten die lang dicht resp. rood blijven. Zodra een motor op bedrijfstemperatuur is, bespaart u, afhankelijk van de cilinderinhoud van de motor, al vanaf zo'n 5 seconden meer brandstof dan vereist is om de motor weer te starten.

Tijdens het stationair draaien duurt het heel lang voordat de motor op bedrijfstemperatuur is. Tijdens het warmdraaien zijn de slijtage en

de uitstoot van schadelijke stoffen bijzonder hoog. Daarom na het starten direct wegrijden. Hoge toerentallen vermijden.

### Regelmatig onderhoud

De onderhoudswerkzaamheden die regelmatig moeten worden uitgevoerd, zijn essentieel voor brandstofbesparing tijdens het rijden. Regelmatig onderhoud van uw wagen heeft niet alleen een positieve invloed op de verkeersveiligheid en de waardevastheid van uw wagen, maar ook op het **brandstofverbruik**. Een slecht afgestelde motor kan tot een brandstofverbruik leiden dat tot 10 % hoger is dan normaal!

### Korte ritten mijden

Motor en katalysator moeten hun optimale **bedrijfstemperatuur** hebben bereikt om verbruik en brandstofemissie doeltreffend te reduceren.

Een koude motor verbruikt onevenredig veel brandstof. Pas na ongeveer vier kilometer is de motor op bedrijfstemperatuur en heeft het verbruik zich genormaliseerd.

### Bandenspanning corrigeren

Zorg ervoor dat de banden de juiste spanning hebben »» pag. 306 om brandstof te besparen. Als de bandenspanning te laag is, neemt het brandstofverbruik met zo'n 5% toe. Te lage bandenspanning leidt bovendien door de verhoogde rolweerstand tot een sterkere slijtage van de banden en heeft een negatieve invloed op het rijgedrag.



Niet het hele jaar met winterbanden rijden, want dat kost 10% meer brandstof.

### Onnodige ballast vermijden

Omdat elke kilogram meer **gewicht** het brandstofverbruik verhoogt, is het lonend om onnodige ballast te vermijden.

Aangezien de imperiaal de **luchtweerstand** van de wagen verhoogt, dient u deze te verwijderen als u deze niet gebruikt. Daarmee bespaart u bij een snelheid van 100-120 km/u (62-75 mpu) ongeveer 12% op het brandstofverbruik.

### Stroom besparen

De motor drijft de wisselstroomdynamo aan, die stroom genereert. Dit betekent dat een toename in stroomverbruik ook een toename in brandstofverbruik betekent! Schakel dan ook elektrische verbruikers die niet nodig zijn uit. Grote stroomverbruikers zijn onder meer de aanjager van de ventilatie (in de hoogste stand), de achterruitverwarming en de stoelverwarming.

#### Let op

- Indien u beschikt over start-stopsysteem, wordt het aanbevolen om het niet uit te schakelen.
- Wanneer u sneller rijdt dan 60 km/u (37 mpu), is het raadzaam de ruiten te sluiten.

- Laat tijdens het rijden uw voet niet op het koppelingspedaal rusten. Door de druk kan de koppelingsplaat gaan slippen. Daardoor stijgt niet alleen het brandstofverbruik, maar kan de plaat ook beschadigd raken.
- Houd de wagen niet op een helling met de koppeling, gebruik de rem. Wanneer u de koppeling laat slippen, stijgt het brandstofverbruik en kan de koppelingsplaat beschadigd raken.
- Schakel in een afdaling tijdig terug om af te remmen op de motor. Het brandstofverbruik wordt gereduceerd tot "nul" en de remmen worden gespaard.

### Rijden met beladen wagen

Neem het volgende in acht voor een goede dynamiek van de beladen auto:

- Plaats alle bagage op een veilige manier  
» pag. 245.
- Accelereer voorzichtig.
- Vermijd heftige stuur- en remmanoeuvres.
- Rem sneller dan gebruikelijk.
- Neem indien nodig de aanwijzingen met betrekking tot het dakdragersysteem in acht  
» pag. 249.

### WAARSCHUWING

Een verplaatsing van de lading kan de stabiliteit en veiligheid van de wagen ernstig in gevaar brengen, de remafstand vergroten bij het plots remmen of noodremmen, en leiden tot ongevallen en ernstige letsels.

- Maak de lading correct vast zodat ze niet kan gaan schuiven.
- Bevestig de last altijd met geschikte riemen of banden.
- Klik de rugleuningen van de achterbank goed vast.

### Rijden met open achterklep

Rijden met open achterklep kan erg gevaarlijk zijn. Maak alle voorwerpen en de open achterklep goed vast en tref de gepaste maatregelen.

Rijden met open achterklep verhoogt de luchtweerstand van de wagen en dus het brandstofverbruik. Daarom wordt het aanbevolen om niet te rijden met open achterklep.

### WAARSCHUWING

Rijden met ontgrendelde of open achterklep kan ernstige letsels veroorzaken.

- Rijd altijd met gesloten achterklep.
- Berg alle voorwerpen in de bagageruimte op een veilige plaats op. Anders kunnen losliggende voorwerpen uit de bagageruimte vallen en andere weggebruikers verwonden.

- Rijd altijd voorzichtig en vooruitziend.
- Vermijd plots remmen en onverwachte manoeuvres, aangezien voorwerpen in de open bagageruimte dan ongecontroleerd kunnen bewegen.
- Wanneer u voorwerpen vervoert die uit de bagageruimte uitsteken, moet u ze goed signaleren om andere weggebruikers hierop te wijzen. Neem de wettelijke voorschriften in acht.
- Gebruik de achterklep nooit om voorwerpen die uitsteken uit de bagageruimte te bevestigen of vast te zetten.
- Indien u een bagagedrager op de achterklep ingebouwd hebt, bouw deze dan uit met de lading wanneer u met een geopende achterklep moet rijden.

### LET OP

De hoogte en mogelijk ook de lengte van de wagen verandert wanneer de achterklep openstaat.

### Let op

In sommige landen kan het verboden zijn om met open achterklep te rijden, houd dus rekening met de wettelijke bepalingen die in het land in kwestie gelden.

## Waden door ondergelopen wegdelen

Om schade aan de wagen te vermijden bij het rijden door water, bijv. een ondergelopen weg, dient rekening gehouden te worden met het volgende:

- Het water mag in **geen** geval hoger reiken dan de onderste carrosserierand.
- Rijd stapvoets.
- Stop niet in het water, rijd er niet achteruit in en zet de motor niet uit.
- Voertuigen in tegengestelde richting vormen golven die het waterpeil zo sterk kunnen verhogen dat uw eigen voertuig niet veilig erdoor kan rijden.

### WAARSCHUWING

Na het rijden door ondergelopen wegdelen kan de werking van de remmen vanwege natte remschijven en -blokken verminderen >>> pag. 140.

### Let op

- Het rijden door ondergelopen zones kan ernstige schade veroorzaken aan bepaalde onderdelen van de wagen zoals de motor, het onderstel of het elektrische systeem.
- Voorkom rijden door zout water (corrosie) >>> pag. 325.
- Deactiveer voor het waden altijd het startstopsysteem >>> pag. 127.

## Inrijden

Neem de aanwijzingen met betrekking tot het inrijden van de nieuwe onderdelen in acht.

### Motor inrijden

Een nieuwe motor moet tijdens de eerste 1.500 kilometer (1000 mijl) worden ingereden. Tijdens de eerste bedrijfsuren ontstaat er in de motor een hogere inwendige wrijving dan later, wanneer alle bewegende delen op elkaar zijn ingesteld.

De rijstijl tijdens de eerste 1.500 kilometer (1000 mijl) is ook van invloed op de toekomstige werking van de motor. Daarna moet ook met een gematigd toerental worden gereden, vooral wanneer de motor koud is, om slijtage van de motor te verminderen en de levensduur te verlengen. Rij nooit met een te laag motor-toerental. Schakel altijd een versnelling terug als de motor "onregelmatig" werkt. **Houd tot 1.000 kilometer (600 mijl) rekening met het volgende:**

- Geef niet vol gas.
- Laat de motor niet op meer dan 2/3 van het maximumtoerental draaien.
- Niet met aanhangwagens rijden.

**Verhoog tussen de 1.000 en 1.500 kilometer (600 en 1000 mijl) het vermogen geleidelijk tot de maximumsnelheid en een verhoogd motor-toerental bereikt zijn.**

### Remblokken en nieuwe banden inrijden

- Vervanging van velgen en nieuwe banden >>> pag. 305.
- Informatie over de remmen >>> pag. 140.

### Milieu-aanwijzing

Wanneer u bij het inrijden voorzichtig rijdt, wordt de levensduur van de motor langer en het oliegebruik lager.

### Terreinwagen?

Uw SEAT is geen terreinwagen, de bodemvrijheid is daarvoor te gering. Daarom ongeplaveide wegen mijden.

### Reizen naar het buitenland

De wagen wordt voor een bepaald land geproduceerd en voldoet aan de goedkeuringsvoorschriften van dat land die gelden op de bouwdatum.

Indien u de wagen tijdelijk of kort in het buitenland gaat gebruiken, houd dan rekening met de overeenkomstige aanwijzingen.

In sommige landen gelden veiligheidsnormen en bijzondere voorschriften waaraan de wagen mogelijk niet voldoet. Voordat u naar het buitenland reist, beveelt SEAT aan om zich bij een van zijn dealers te informeren over de voorschriften die in het land in kwestie gelden.

Indien u de wagen wilt verkopen in een ander land of lange tijd in het buitenland wilt gebruiken, houd dan rekening met de wettelijke bepalingen die in dat land gelden.

In sommige gevallen moeten bepaalde uitrustingen achteraf worden in- of uitgebouwd, of bepaalde functies worden gedeactiveerd. Ook kunnen de omvang en type van de servicebeurten wijzigen. Dit kan met name het geval zijn wanneer u de wagen gedurende langere tijd gaat gebruiken in een gebied met een ander klimaat.

Omdat er verschillende frequentiebanden zijn in de wereld, werkt het af fabriek gemonteerde infotainmentsysteem mogelijk niet in een ander land.

In wagens met benzinemotor moet erop gelet worden dat loodvrije benzine beschikbaar is gedurende het hele traject. U dient zich te informeren over het netwerk van tankstations waar loodvrije benzine getankt kan worden.

De SEAT-dealers en importeurs zijn graag bereid om u informatie te verschaffen over de technische voorbereidingen die aan uw auto uitgevoerd dienen te worden, alsook over het benodigde onderhoud en de reparatiemogelijkheden.

### WAARSCHUWING

Naarmate de hoogte toeneemt, neemt de luchtdichtheid af. Door de verminderde luchtdichtheid kunnen de motorprestaties afnemen en kunnen voertuigonderdelen beschadigd raken bij langdurig gebruik op zeer grote hoogten. Een lager motorvermogen kan leiden tot ongevallen en levensgevaarlijk letsel, bijvoorbeeld bij het inhalen.

- Voordat u naar het buitenland reist, met name op hoogten van meer dan 3.000 m (ca. 9.843 ft) boven zeeniveau, dient u contact op te nemen met een SEAT-dealer voor meer informatie.

### LET OP

SEAT kan niet aansprakelijk gesteld worden voor schade aan de wagen door een brandstof van lage kwaliteit, een gebrekkige service of de niet-beschikbaarheid van originele onderdelen.

## De motor starten en stoppen

### Contactslot

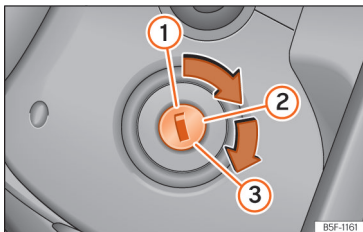

Afb. 80 Contactslot

Standen van de sleutel:

- ① Contact uitgeschakeld. U kunt de autosleutel uit het contactslot trekken.
- ② Contact is ingeschakeld.
- ③ Starten van de motor.

### Stuur ver- en ontgrendelen

- Het stuur vergrendelen: verwijder de contact-sleutel uit het contact en draai het stuur tot het blokkeert. Naargelang het land zet u in wagens met automatische versnellingsbak de versnellingshendel in stand **P** om de sleutel te verwijderen. Zo nodig drukt u op de toets voor keuzehendelvergrendeling en laat u die daarna los.

- Het stuur ontgrendelen: steek de sleutel in het contact en draai de sleutel en gelijktijdig het stuur in de richting van de pijl. Indien het stuur niet gedraaid kan worden, komt dit mogelijk omdat de blokkering actief is.

### Start-stopsysteem

Zodra u stopt en het start-stopsysteem de motor afzet, blijft het contact ingeschakeld.

*Automatische versnellingsbak:* zorg ervoor dat het contact is uitgeschakeld en de schakelhendel in de stand **P** staat voordat u de wagen verlaat.

### ⚠ WAARSCHUWING

- Als u de wagen - al is het slechts tijdelijk - verlaat, altijd de sleutel uit het contact trekken. Dit is met name van belang als er kinderen of hulpbehoevenden alleen in de wagen gelaten worden, omdat zij de motor zouden kunnen starten of elektrische uitrustingen zouden kunnen inschakelen - gevaar voor ongelukken.
- Contactsleutel pas uit het contactslot trekken wanneer de wagen tot stilstand is gekomen! Het stuurslot kan direct vergrendelen - gevaar voor ongelukken.

### ⚠ LET OP

Trek altijd de sleutel uit het contact wanneer u de wagen verlaat, want als de sleutel lang in het contact blijft zitten kan de accu ontladen worden.

### i Let op

- Terwijl u de contactsleutel in stand ② draait, draait u tegelijk het stuurwiel naar beide zijden om de stuurblokkering te ontgrendelen.
- Als de accu van de wagen is ontkoppeld en weer is aangesloten, moet u de sleutel ca. 5 seconden in stand ② houden voordat u start.
- *Wagens met automatische versnellingsbak:* naargelang het land kunt u, als het contact is uitgeschakeld, de sleutel alleen uit het contact trekken als de keuzehendel in stand **P** (parkeervergrendeling) staat. Vervolgens blijft de keuzehendel geblokkeerd.

### Het contact inschakelen of uitschakelen



**Afb. 81** Onder in de middenconsole: startknop.

De motor kan in werking worden gesteld met een startknop (Press & Drive). Daarvoor moet er een passende sleutel in het interieur zijn aan de stoelen vooraan of achteraan, of in de middenconsole.

In auto's met Keyless Access-systeem kan de motor ook worden gestart als de sleutel zich in de bagageruimte bevindt.

Door het bestuurdersportier te openen **wanneer u de auto verlaat**, wordt de stuurkolom elektronisch vergrendeld als het contact is uitgeschakeld.

### Het contact inschakelen of uitschakelen

Als u alleen het contact wilt inschakelen (zonder de motor te starten):

- Druk de startknop één keer kort in zonder daarbij het koppelings- of rempedaal in te trappen.
- Druk de startknop één keer kort in zonder daarbij het rempedaal in te trappen.

De tekst van de startknop START ENGINE STOP knippert zoals een kloppend hart wanneer het systeem gereed is voor het in- en uitschakelen van het contact.

### Automatisch uitschakelen van het contact

Als de bestuurder zich van de auto verwijdt met de sleutel bij zich terwijl het contact nog is ingeschakeld, wordt het contact niet automatisch uitgeschakeld. Het contact wordt uitgeschakeld door te drukken op de vergrendelingstoets van de afstandsbediening  of door te drukken op het sensoroppervlak van de portiergreep. » pag. 73

### Automatisch uitschakelen van het contact in wagens met Start-Stop

Het contact van de wagen wordt automatisch uitgeschakeld wanneer de wagen stilstaat en het automatisch afzetten van de motor actief is indien:

- de veiligheidsgordel van de bestuurder niet is vastgegespt,
- de bestuurder geen enkel pedaal intrapt,
- het bestuurdersportier geopend wordt.

Indien na het automatisch uitschakelen van het contact het dimlicht  brandt, blijft het stadslicht gedurende ca. 30 minuten branden (indien de accu voldoende lading heeft). Als de bestuurder de wagen vergrendelt of het licht handmatig uitschakelt, gaat het stadslicht uit.

### Functie om de motor weer te starten

Als er eenmaal de motor uitgezet is geen sleutel in de wagen aangetroffen wordt, kan de motor pas na 5 seconden weer gestart worden. Op het display van het instrumentenpaneel wordt een waarschuwing hieromtrent weergegeven.

Na die vijf seconden kan de motor niet meer zonder een passende sleutel in de wagen gestart worden.

### Functie "My Beat"

Voor wagens met comfortsleutel is er de functie "My Beat". Deze functie biedt een bijkomende indicatie van het startsysteem van de wagen.

Bij toegang tot de wagen knippert de startknop » **afb. 81** om de aandacht erop te vestigen.

Bij het in-/uitschakelen van het contact gaat het licht van de startknop knipperen.

Bij uitgeschakeld contact gaat de startknop na enkele seconden uit.

Wanneer de motor is gestart, blijft het licht van de startknop vast branden om aan te geven dat de motor draait. De tijd tussen het starten van de motor met de startknop en de overgang van knipperen naar vast branden van de lich-

ten hangt af van de kenmerken van de motoruitvoering. Wordt de motor stopgezet met de startknop, dan gaat die opnieuw knipperen.

In wagens met **start-stopsysteem** biedt de functie "My Beat" ook bijkomende informatie:

- Wanneer de motor wordt afgezet tijdens de Stop-fase, dan blijft het licht van de startknop vast branden, want hoewel de motor uit is blijft het start-stopsysteem actief.
- Kan de motor niet opnieuw worden gestart met het start-stopsysteem »» pag. 127 en moet hij handmatig worden gestart, dan zal de startknop knipperen om deze situatie aan te geven.

#### WAARSCHUWING

Trap na het inschakelen van het contact niet op het rem- of koppelingspedaal omdat anders de motor meteen gestart kan worden.

#### WAARSCHUWING

Nalatig of onachtzaam gebruik van de auto-sleutels kan leiden tot ernstige verwondingen en ongevallen.

- Laat wanneer u het voertuig verlaat geen sleutels in de wagen achter. Anders kunnen kinderen of onbevoegden de portieren en de achterklep vergrendelen, de motor starten of het contact inschakelen en op die manier elektrische systemen gebruiken.

#### Let op



- **Voordat u de wagen verlaat, moet u het contact altijd uitschakelen en eventueel rekening houden met de aanwijzingen op het scherm van het instrumentenpaneel.**
- **Als de wagen lange tijd blijft stilstaan met stilstaande motor en ingeschakeld contact, kan de accu leeg raken en kan de motor mogelijk niet meer gestart worden.**
- **Als u tijdens de STOP-fase drukt op START ENGINE STOP, wordt het contact uitgeschakeld en knippert de knop.**
- **Indien de aanwijzing verschijnt op het scherm van het instrumentenpaneel: "Start-stopsysteem uitgeschakeld: De motor handmatig starten", zal de drukknop START ENGINE STOP knipperen.**

### Motor in werking stellen

**Voordat u de motor in werking stelt**

- *Wagens met schakelbak:* versnellingshendel in neutrale stand zetten, koppelingspedaal in-trappen en in deze stand houden tot de motor begint te draaien.
- *Wagens met automatische versnellingsbak:* keuzehendel in stand **P** of **N** zetten.

### Wagens met contactslot

- Contactsleutel in stand »» **afb. 80**  draaien.
- Sleutel blijven draaien naar stand »» **afb. 80**  zonder het gaspedaal in te trappen.
- Laat na het aanslaan van de motor de sleutel los. De sleutel keert na het loslaten terug naar de stand .
- Indien de motor niet begint te draaien, onderbreekt u de poging en herhaalt u het na ongeveer 1 minuut.

### Wagens met startknop

- Trap het rempedaal in en houd het ingetrapt tot de motor start.
- Druk op de startknop »» **afb. 81** zonder het gaspedaal in te trappen. Om de motor te kunnen starten, moet er een geldige sleutel in de wagen zijn. Na het starten van de motor blijft het licht van de knop **START ENGINE STOP** vast branden om aan te geven dat de motor draait.
- Laat na het aanslaan van de motor de startknop los.
- Indien de motor niet begint te draaien, onderbreekt u de poging en herhaalt u het na ongeveer 1 minuut. Voer indien nodig een noodstart uit »» pag. 126.

### WAARSCHUWING

De motor nooit in afgesloten ruimtes laten draaien – gevaar voor vergiftiging!

- De uitlaatgassen van de motor bevatten onder andere het geur- en kleurloze koolmonoxide, een giftig gas dat kan leiden tot bewusteloosheid en overlijden.

### WAARSCHUWING

Verlaat de wagen niet terwijl de motor draait, vooral wanneer een versnelling is ingeschakeld. De wagen kan plots in beweging komen of er kan iets onverwachts gebeuren, met schade, brand of ernstige letsels tot gevolg.

### WAARSCHUWING

Gebruik nooit sprays voor koud starten, omdat deze kunnen ontploffen of een plotse toerentalverhoging van de motor kunnen veroorzaken – gevaar voor verwondingen.

### LET OP

- De startmotor of motor kan beschadigd raken indien u tijdens het rijden probeert de motor te starten of de motor meteen na het uitzetten opnieuw in werking stelt.
- Voorkom bij koude motor hoge toerentalen, volgas en sterke motorbelasting - gevaar voor motorschade!

### Milieu-aanwijzing

Laat de motor niet warm draaien terwijl de wagen stilstaat. Rijd direct rustig weg. Daardoor bereikt de motor sneller zijn bedrijfstemperatuur en is de uitstoot van schadelijke gassen beperkter.

### Let op

- Bij het starten van de motor worden de belangrijkste stroomverbruikers tijdelijk uitgeschakeld.
- Bij het koud starten van de motor kan het geluid kort toenemen. Dit is normaal en geen reden om u zorgen te maken.

## Motor afzetten

- Breng de wagen volledig tot stilstand >>> .
- Met een schakelbak trapt u het koppelingspedaal volledig in of ontkoppelt u. Indien uw wagen beschikt over automatische versnellingsbak, plaatst u de keuzehendel in stand **P**.
- Trek de handrem aan.
- *Wagens met contactslot:* Draai de sleutel in stand >>> **afb. 80** .
- *Wagens met startknop:* Druk de startknop >>> **afb. 80** kort in.

## Nooduitschakeling

Indien de motor niet wordt afgezet na het kort indrukken van de startknop, moet een nooduitschakeling worden uitgevoerd:

- Druk binnen 3 seconden de startknop twee keer in of druk de startknop eenmaal in gedurende meer dan 1 seconde.

### WAARSCHUWING

Schakel de motor nooit uit zolang de wagen in beweging is. Dit kan leiden tot verlies van controle over de wagen, ongeval en ernstige letsels.

- De airbags en gordelspanners werken niet wanneer het contact is uitgeschakeld.
- De rembekrachtiger werkt niet met uitgeschakelde motor. Daarom moet het rempedaal bij uitgeschakelde motor krachtiger worden ingetrapt om de wagen af te remmen.
- De stuurbekrachtiging werkt niet met uitgeschakelde motor. Wanneer de motor is afgezet, hebt u meer kracht nodig om te sturen.
- Indien het contact wordt uitgeschakeld, kan de stuurkolomvergrendeling in werking treden en kan de wagen niet meer onder controle gehouden worden.
- Trek nooit de sleutel uit het contactslot zolang de wagen in beweging is. Anders kan dit de stuurinrichting blokkeren, waardoor het stuur niet gedraaid kan worden: gevaar van ongelukken!

**⚠ WAARSCHUWING**

Neem de sleutel altijd mee wanneer u de wagen verlaat. Dit is vooral van belang indien kinderen in de wagen blijven, want ze zouden de motor kunnen starten of elektrische uitrustingen (bijv. elektrische ruitbediening) kunnen bedienen – gevaar voor ongelukken!

**! LET OP**

- Zodra u stopt en het start-stopsysteem de motor afzet, blijft het contact ingeschakeld. Voordat u de wagen verlaat, controleert u of het contact is uitgeschakeld. Anders kan de accu ontladen raken.

- Als de motor lange tijd met een hoog toerental heeft gedraaid, kan hij na het uitzetten oververhit raken. Laat de motor ongeveer twee minuten stationair draaien voordat u hem uitzet, om schade te voorkomen.

**i Let op**

Nadat de motor is uitgezet, kan de koelluchtventilator – ook bij uitgeschakeld contact – nog maximaal tien minuten blijven draaien. Mogelijk wordt hij ook opnieuw aangezet indien de temperatuur van de koelvloeistof toeneemt omdat er zich warmte ophoopt onder de motorruimte, of omdat de vloeistof nog meer opwarmt door een langdurige blootstelling aan zonlicht.

**Wegrijblokkering**

De wegrijblokkering verhindert dat de motor wordt gestart met een niet-geautoriseerde sleutel en dus dat de wagen in beweging wordt gebracht.

In de sleutel zit een microchip die de elektronische wegrijblokkering automatisch uitschakelt als er een passende sleutel in het interieur is.

De elektronische wegrijblokkering wordt automatisch geactiveerd zodra er geen passende sleutel meer in de wagen is.

Daarom kan de motor alleen met een passende, gecodeerde en originele SEAT-sleutel worden gestart. Deze sleutels zijn verkrijgbaar bij een officiële SEAT-dealer.

**! LET OP**

**Alleen met originele SEAT-sleutels is een optimale werking van uw wagen gewaarborgd.**

**Noodstopfunctie**

**Afb. 82** Rechts van de stuurkolom: noodstart.

Als er in de wagen geen passende sleutel herkend wordt, zult u een noodstop moeten uitvoeren. Op het display van het instrumentenpaneel verschijnt er dan een waarschuwingstekst. Dit kan het geval zijn wanneer de batterij van de autosleutel bijvoorbeeld bijna leeg is.

- houd de sleutel direct na het indrukken van de startknop altijd bij de stuurkolom >>> **afb. 82**, zo dicht mogelijk bij het logo van Kessy.
- Het contact wordt automatisch ingeschakeld en zo nodig slaat de motor aan.



## Start-stopsysteem

### Beschrijving en werking

Het start-stopsysteem helpt om brandstof te besparen en de CO<sub>2</sub>-emissie te beperken.

In de start/stop-stand wordt de motor automatisch afgezet zodra de wagen stil komt te staan of uitrolt. Het contact blijft ingeschakeld. Zodra verder gereden kan worden, wordt de motor weer automatisch gestart.

In deze situatie blijft het licht van de knop START ENGINE STOP vast branden.<sup>1)</sup>

Zodra het contact wordt ingeschakeld, wordt automatisch het start-stopsysteem geactiveerd.

### Controlelampjes

 Het start-stopsysteem is beschikbaar, de automatische uitschakeling van de motor is actief.

 Het start-stopsysteem is niet beschikbaar of werd uitgeschakeld.

### Motor starten en afzetten

*Wagens met schakelbak:*

- Wanneer u de wagen tot stilstand brengt of de wagen reeds stilstaat, zet u de versnelling in de vrijstand en laat u het koppelingspedaal los. De motor gaat uit. In het display verschijnt het controlelampje (A). De motor kan uitschakelen voordat de wagen volledig tot stilstand komt (ongeveer 7 km/u).

- Wanneer u het koppelingspedaal intrapt, start de motor weer. Het lampje gaat uit.

*Wagens met automatische versnellingsbak:*

- Rem af tot de wagen stilstaat en houd de voet op het rempedaal. De motor gaat uit. In het display verschijnt het controlelampje (A). De motor kan uitschakelen voordat de wagen volledig tot stilstand komt (ongeveer 7 km/u of 2 km/u afhankelijk van het type versnellingsbak van de wagen).

- Zodra u het rempedaal weer intrapt, start de motor weer. Het lampje gaat uit.

### Basisvoorwaarden voor start/stop-stand

- Het bestuurdersportier moet gesloten zijn.
- De bestuurder draagt de veiligheidsgordel.
- De motorkap is gesloten.
- De motor heeft de bedrijfstemperatuur bereikt.

- De achteruitversnelling is niet ingeschakeld.
- De auto staat niet op een steile helling.

### De motor gaat om diverse redenen niet uit

Vóór stilstand controleert het systeem of aan bepaalde voorwaarden is voldaan. De motor stopt **niet** in onder andere de volgende gevallen:

- De motor heeft de temperatuur voor de start/stop-stand nog niet bereikt.
- De temperatuur ingesteld in de klimaatregeling is niet bereikt.
- Als de gevraagde temperatuur het maximum (HI) of minimum (LO) is in de klimaatregeling.
- Toets van ontwasemingsfunctie  geactiveerd.
- De parkeerhulp is ingeschakeld.
- De accu is erg leeg.
- Het stuurwiel is links verdraaid of wordt momenteel gedraaid.
- Er bestaat gevaar voor condensvorming.
- Na het schakelen van de achteruit.
- Bij een zeer steile helling.

In het display van het instrumentenpaneel verschijnt dan ; bovendien wordt in het bestuurdersinformatiesysteem, START  STOP weergegeven.

<sup>1)</sup> Alleen wagens met Keyless Access.

### De motor start vanzelf

Bij stilstand kan de normale stand van het systeem onderbroken worden in de volgende situaties. De motor start opnieuw zonder tussenkomst van de bestuurder.

- De interieurtemperatuur wijkt af van de waarde ingesteld in de klimaatregeling.
- Ontwasemingstoets geactiveerd .
- De rem werd verscheidene malen na elkaar ingetrapt.
- Het accupeil is te laag.
- Hoog stroomverbruik.

### Aanvullende informatie over de automatische transmissie

De motor gaat uit als de keuzehendel in stand **D**, **N** of **S** staat, alsook in Tiptronic-stand. Als de keuzehendel in de stand **P** staat, blijft de motor ook uit als u uw voet van het rempedaal neemt.

Om de motor opnieuw te starten, moet u het gaspedaal intrappen of naar een andere rijstand schakelen en de rem loslaten.

Als u de keuzehendel in de stand **R** zet tijdens stilstand, start de motor weer.

Wissel van **D** naar **P** om te voorkomen dat de motor per ongeluk start als u bij schakelen **R** passeert.

### Bijkomende informatie over wagens met Adaptive Cruise Control (ACC)

In wagens met ACC start de motor in bepaalde omstandigheden opnieuw indien de radarsensor detecteert dat de voorligger weer begint te rijden.

#### WAARSCHUWING

- **Nooit de motor afzetten voordat de wagen volledig tot stilstand is gekomen. De werking van de remmen en de stuurinrichting zijn dan niet meer volledig gegarandeerd. U moet dan meer kracht leveren om het stuurwiel te verdraaien of om te remmen. Dit kan leiden tot ongevallen en ernstige letsels.**
- **Om verwondingen te voorkomen, moet u altijd ervoor zorgen dat het start-stopstelsel is uitgeschakeld wanneer u in het motorcompartiment werkt >>> pag. 128.**

#### LET OP

**Het start-stopstelsel moet altijd uitgeschakeld zijn als u met de wagen door water waadt >>> pag. 120.**

#### Let op

- **In wagens met automatische versnellingsbak kunt u zelf bepalen of de motor moet worden afgezet of niet door minder of meer kracht op het rempedaal uit te oefenen. Als u het rempedaal slechts voorzichtig intrapt,**

bijv. in een file waarin regelmatig wordt opgetrokken en afgeremd, dan wordt de motor niet afgezet bij stilstand van de wagen. Zodra u het rempedaal flink intrapt, stopt de motor.

- **Bij stilstand moet u het rempedaal ingetrapt houden zodat de wagen niet kan bewegen.**
- **Als bij wagens met schakelbak de motor "afslaat", kan die opnieuw worden gestart door het koppelingspedaal in te trappen.**
- **Als de keuzehendel in de stand D, N of S wordt gezet nadat de achteruit is gekozen, moet eerst harder dan 10 km/u (6 mpu) vooruit worden gereden voordat het systeem de motor weer stopt.**

### Het start-stopstelsel handmatig in- en uitschakelen

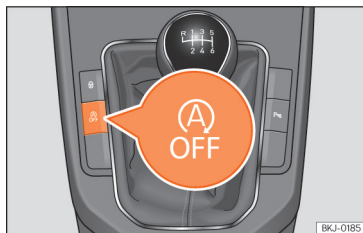

**Afb. 83** Middenconsole: toets van het start-stopstelsel.

Als u het systeem niet wilt gebruiken, kunt u het handmatig uitschakelen:

- Om het start-stopsysteem handmatig uit of in te schakelen, drukt u op de toets . >>> **afb. 83**

Als het systeem is uitgeschakeld, blijft het toets-symbool  geel branden.

### Let op

Het systeem wordt ingeschakeld telkens wanneer u de motor zelf uitzet.

## Oplossing van problemen

**Aanwijzingen voor de bestuurder op het display van het instrumentenpaneel**

**"Start-stopsysteem uitgeschakeld. Motor handmatig starten"**

- Deze aanwijzing wordt weergegeven wanneer het start-stopsysteem de motor **niet** opnieuw kan starten.

Dit kan twee redenen hebben: het bestuurder-sportier werd geopend of de bestuurder heeft zijn/haar veiligheidsgordel losgemaakt.

**"Start-stopsysteem: storing! Functie niet beschikbaar"**

- Er is een storing opgetreden in het start-stop-systeem. Rijd naar een gespecialiseerde werkplaats om de storing te laten repareren.

## Schakelbak

### Schakelen

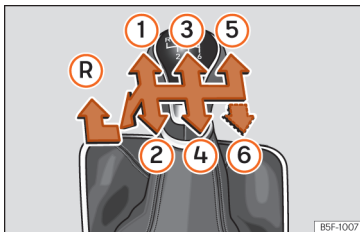

**Afb. 84** Schema van een handmatige versnelling met 5 of 6 standen.

In de versnellingshendel zijn de standen van de versnellingen aangeduid >>> **afb. 84**.



- Trap de koppeling volledig in.
- Zet de versnellingshendel in de gewenste stand.
- Laat de koppeling los.

### De achteruitversnelling inschakelen

Schakel de achteruitversnelling enkel in wanneer de wagen stilstaat.

- Trap de koppeling volledig in.
- Druk de versnellingshendel in neutrale stand omlaag, beweeg hem dan helemaal naar links en daarna naar voren om de achteruitversnelling >>> **afb. 84**  te selecteren.
- Laat de koppeling los.

### Terugschakelen

Tijdens het rijden moet u altijd geleidelijk terugschakelen. Schakel dus telkens één versnelling lager wanneer het motortoerental niet te hoog is >>> . Het terugschakelen waarbij één of meer versnellingen worden overgeslagen bij hoge snelheden of hoge toerentallen kan de koppeling en versnellingsbak beschadigen, zelfs als de koppelingspedaal nog wordt ingetrap >>> .

### WAARSCHUWING

Indien de motor draait, gaat de wagen bewegen zodra een versnelling is gekozen en het koppelingspedaal wordt gelost. Dit is ook het geval als de parkeerrem wordt ingeschakeld.

- Kies nooit de achteruit terwijl de wagen in beweging is.

### WAARSCHUWING

Als u naar een te lage versnelling schakelt, kunt u de controle over de wagen verliezen en bestaat er gevaar voor ongelukken en ernstig letsel.

**! LET OP**

Indien u een te lage versnelling kiest terwijl u rijdt met hoge snelheid of hoog toeren-tal, kan dit de koppeling en versnellingsbak aanzienlijk beschadigen. Dit is zelfs het geval indien u het koppelingspedaal ingedrukt houdt.

**! LET OP**

Houd rekening met het volgende om schade en vroegtijdige slijtage te voorkomen:

- Leg uw hand niet op de versnellingshendel tijdens het rijden. De druk die uw hand uitoefent wordt overgebracht op de schakelgaf-fels.
- Laat uw voet niet op het koppelingspedaal rusten; hoewel de kracht die dan daarop wordt uitgeoefend slechts klein is, kan die toch leiden tot vroegtijdige slijtage van de koppelingsplaat. Gebruik de voetenruimte zolang u niet schakelt.
- Let erop dat de wagen volledig stilstaat voordat u de achteruitversnelling inschakelt.
- Trap het koppelingspedaal altijd volledig in bij het schakelen.
- Houd de wagen niet in stilstand op een heling door de "voet op de koppeling te houden" met draaiende motor.

## Automatische versnellingsbak DSG

### Inleiding tot thema

De wagen is met een schakelbak met elektronische regeling uitgerust. De krachtoverbrenging tussen motor en versnellingsbak gebeurt via twee onafhankelijke koppelingen. Deze vervangen de koppelmvormer van gebruikelijke automatische transmissies en maken het accelereren van de wagen zonder merkbare trekkraftonderbreking mogelijk.

Met behulp van het **Tiptronic**-systeem kunnen de versnellingen ook *handmatig* worden geschakeld » pag. 132, *Versnellingen schakelen in Tiptronic-stand*.

### Standen van de schakelknop

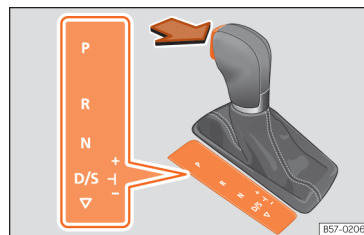

Afb. 85 Keuzehendelvergrendeling.

De keuzehendelstand wordt weergegeven doordat het betreffende teken oplicht. Verder wordt op het display de gekozen versnelling aangegeven als de keuzehendel in een van de handmatige standen **M**, **D** of **S** staat.

### P – Parkeervergrendeling

In deze keuzehendelstand zijn de aandrijvende wielen geblokkeerd. De hendel mag alleen bij stilstaande wagen in **P** worden gezet » » » ⚠.

Om de keuzehendel in en uit stand **P** te zetten, moet de vergrendelknop worden ingedrukt **en** tegelijkertijd het rempedaal worden ingetrapt.

### R – Achteruitversnelling

De achteruitversnelling mag alleen bij stilstaande wagen en bij stationair draaiende motor worden ingeschakeld » » » ⚠.

Voor het inschakelen van stand **R** de vergrendelknop indrukken en tegelijkertijd het rempedaal intrappen. Bij ingeschakeld contact branden de achteruitrijlampen als de hendel in de stand **R** staat.

### N – Vrije stand

In deze stand staat de versnelling in de rij.

Trap het rempedaal in om de hendel van stand **N** naar **D/S** te brengen bij snelheden onder 3 km/u (2 mpu) of bij stilstaande wagen » » » ⚠.

## D/S – Permanente stand voor vooruitversnelling

De hendel in de stand **D/S** zorgt ervoor dat de versnelling kan worden bediend in de stand normaal (**D**) of sportief (**S**). Om de sportieve stand **S** te kiezen, duwt u de hendel naar achteren. Door deze nogmaals te verplaatsen, keert u terug naar de stand normaal **D**. Op het display in het instrumentenpaneel wordt de gekozen stand aangegeven.

In de **stand normaal (D)** kiest de versnellingsbak de optimale verhouding. Dit hangt af van de motorbelasting, de rijsnelheid en het dynamische regelprogramma (DRP).

De **sportstand (S)** moet worden gekozen voor een sportieve rijstijl. Het vermogen van de motor wordt maximaal benut. Bij het accelereren kan het schakelen opgemerkt worden.

Onder bepaalde omstandigheden (bijv. op bergwegen) kan het beter zijn om tijdelijk de tiptronic-functie in te schakelen » pag. 132, om de versnelling aan de wegomstandigheden aan te passen.

### Keuzehendelvergrendeling

De vergrendeling van de hendel voorkomt dat, wanneer deze in de stand **P** of **N** staat, per ongeluk een rijstand wordt ingeschakeld en de wagen in beweging komt.

Om de keuzehendelvergrendeling op te heffen drukt u terwijl het contact is ingeschakeld het rempedaal in en houdt u het rempedaal ingetrapt. Duw de vergrendeling van de hendel tegelijk in de richting van de pijl » » **afb. 85**.

Als herinnering voor de bestuurder wordt met hendel in stand **P** of **N** de volgende aanwijzing op het scherm getoond:

#### Bij het inschakelen van een rijstand bij stilstand: rem intrappen.

Bij snel schakelen via stand **N** (bijvoorbeeld van **R** naar **D**) wordt de hendel niet vergrendeld. Hierdoor wordt bijvoorbeeld het "losschommelen" van een vastgereden wagen mogelijk. Als de hendel bij niet-ingetrapt rempedaal en bij een snelheid van minder dan 5 km/u (3 mpu) langer dan ongeveer één seconde in stand **N** staat, wordt de keuzehendel vergrendeld.

#### Uittrekblokking van de contactsleutel

De sleutel kan na het uitschakelen uit het contact worden getrokken wanneer de keuzehendel in stand **P** staat. Zolang de contactsleutel niet in het contactslot zit, is de keuzehendel in stand **P** geblokkeerd.

## ⚠ WAARSCHUWING

- Zorg ervoor dat u bij stilstaande wagen niet het gaspedaal intrapt. De wagen gaat direct rijden, ook wanneer de parkeerrem is vastgezet – gevaar voor ongelukken!
- Nooit tijdens het rijden de hendel in stand **R** of **P** zetten. Anders bestaat er gevaar voor ongelukken of storingen.
- Bij draaiende motor en met de hendel in een willekeurige stand behalve **P** is het nodig om het rempedaal ingetrapt te houden, omdat ook bij stationair toerental de kracht- overbrenging niet helemaal wordt onderbroken.
- Tijdens het selecteren van een versnelling met stilstaande wagen en draaiende motor mag niet geaccelereerd worden. Anders bestaat er gevaar voor ongeval.
- De bestuurder mag de wagen nooit verlaten met draaiende motor en gekozen versnelling. Bedien de parkeerrem en plaats de parkeervergrendeling (**P**).

### Let op

- Als u tijdens het rijden per ongeluk stand **N** hebt ingeschakeld, moet u het gas loslaten en wachten totdat de motor weer op stationair toerental draait voordat u rijstand **D** of **S** inschakelt.

- Als de voeding wordt onderbroken in stand P, kan de hendel niet meer worden verplaatst. In dit geval moet u de noodontgrendelprocedure uitvoeren >>> pag. 135.

### Let op

- Als de blokkering van de hendel niet aangrijpt, is er een storing opgetreden. De transmissie wordt onderbroken, om te vermijden dat de wagen onbedoeld in beweging komt. Ga als volgt te werk om de hendel te laten blokkeren:

- Versnellingsbak met 6 standen: trap het rempedaal in en laat het dan los.
- Versnellingsbak met 7 standen: trap het rempedaal in. Plaats de hendel in de stand P of N en kies vervolgens een rijstand.

- Als u een rijstand heeft gekozen maar de wagen noch vooruit, noch achteruit rijdt, ga dan als volgt te werk:
  - Wanneer de wagen niet in de gewenste richting beweegt, is de rijstand mogelijk niet juist ingesteld door het systeem. Trap het rempedaal in en selecteer de rijstand opnieuw.
  - Indien de wagen dan nog altijd niet in de gewenste richting gaat, is er een storing in het systeem. Vraag hulp aan een specialist en laat het systeem nakijken.

## Versnellingen schakelen in Tiptronic-stand

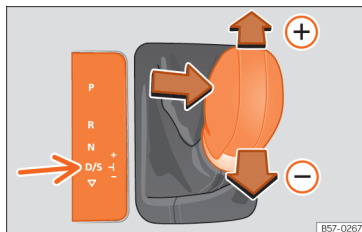

**Afb. 86** Keuzehendel in de Tiptronic-stand

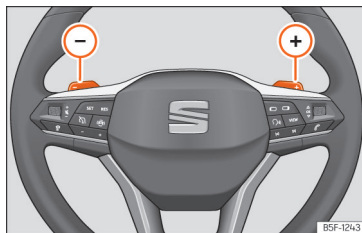

**Afb. 87** Stuur: hendels voor automatisch schakelen.

In wagens met een automatische transmissie kunt u met het Tiptronic-systeem handmatig schakelen.

Als u het Tiptronic-programma selecteert, wordt de momenteel gekozen rijstand aangehouden. Dit is mogelijk als het systeem niet automatisch van rijstand verandert vanwege de verkeerssituatie van dat moment.

### Bediening van Tiptronic met keuzehendel

Het is mogelijk om naar de Tiptronic-stand te gaan terwijl de wagen stilstaat, maar ook tijdens het rijden.

- Beweeg in stand D/S de hendel naar rechts. Op het display van het instrumentenpaneel wordt aangegeven dat de hendel zich in handmatige stand of Tiptronic bevindt (bijv. M4).
- Duw de keuzehendel naar voren (+) of naar achteren (-) om op of terug te schakelen >>> **afb. 86**.
- Om de Tiptronic-stand te verlaten, brengt u de hendel naar links.

### Bediening van Tiptronic met peddels op het stuur

De peddels kunnen worden gebruikt als de keuzehendel in de stand D/S of M (Tiptronic) staat.

- Druk op de peddel (+) om op te schakelen >>> **afb. 87**.
- Druk op de peddel (-) om terug te schakelen.
- Om de Tiptronic-stand te verlaten, trekt u de peddel gedurende ongeveer 1 seconde naar het stuur of beweegt u de hendel naar links.

Indien de peddels enige tijd niet worden bediend en de hendel zich niet in de Tiptronic-schakelweg bevindt, wordt de Tiptronic-stand automatisch verlaten.

### ! LET OP

- Indien bij het accelereren geen hogere versnelling wordt geselecteerd, wordt automatisch geschakeld even voordat het maximaal toegestane toerental is bereikt.
- Wordt een lagere versnelling gekozen, dan zal het systeem niet schakelen tot wordt vastgesteld dat de motor het maximale toerental niet zal bereiken.

## Rijden met automatische versnellingsbak

Het op- en terugschakelen gebeurt automatisch.

De motor kan uitsluitend starten als de hendel in de stand **P** of **N** staat. Bij lage temperaturen (onder -10 °C) kan de motor uitsluitend worden gestart als de hendel in de stand **P** staat.

### Bergaf rijden

In bepaalde omstandigheden kan het voordelig zijn om de Tiptronic-stand te gebruiken om de verhouding handmatig te selecteren volgens de rijomstandigheden >>> ⚠.

### Stoppen/parkeren

Bij het parkeren op vlak terrein is het voldoende om de hendel in stand **P** te schakelen. Op hellingen moet eerst de parkeerrem worden ingeschakeld en vervolgens de hendel in stand **P** worden gezet. Zo is het eenvoudiger om de hendel uit stand **P** te halen bij het starten.

Als het portier aan bestuurderszijde wordt geopend en de hendel staat niet in de stand **P**, kan de wagen weggrollen. De volgende waarschuwing verschijnt op het display van het instrumentenpaneel: ⚠ **Versnellingsbak: keuzehendel in rijstand!**. Er klinkt ook een zoemtoon.

### Bergaf stoppen

Trap altijd het rempedaal flink in om te voorkomen dat de wagen wegrolt; schakel indien nodig de parkeerrem in >>> ⚠.

Accelereer **niet** in een rijstand om te voorkomen dat de wagen naar beneden rolt >>> ⚠.

### Bergop wegrijden

- Trek de handrem aan.
- Bij ingeschakelde rijstand accelereert u voorzichtig en laat u de parkeerrem los.

### ⚠ WAARSCHUWING

Neem steeds de veiligheidsaanwijzingen >>> ⚠ in *Standen van de schakelknop* op pag. 131 in acht.

- Laat de remmen niet aanlopen en trap het rempedaal niet te vaak of te lang in, anders worden de remmen warm. Hierdoor kan het remvermogen aanzienlijk verminderen, de remweg toenemen of het remsysteem zelfs helemaal beschadigd raken.
- Wanneer u op hellingen moet stoppen, de wagen met het rempedaal of de parkeerrem tegenhouden.

### ! LET OP

- Bij het stoppen op hellingen niet proberen om bij ingeschakelde rijstand en door gas geven het weggrollen van de wagen te verhinderen. Dit kan de automatische versnellingsbak opwarmen en beschadigen.
- Als u de wagen met afgezette motor en de hendel in stand **N** laat rollen, wordt de automatische transmissie beschadigd, omdat deze dan niet wordt gesmeerd.
- In bepaalde rijomstandigheden of verkeerssituaties kan de versnellingsbak warm worden en beschadigd raken! Als het controlelampje ⚠ oplicht, stop de wagen dan zodra daartoe de mogelijkheid bestaat en wacht totdat de transmissie is afgekoeld >>> pag. 135.

- Indien de versnellingsbak werkt met het noodprogramma, laat de storing dan zo snel mogelijk repareren in een gespecialiseerde werkplaats.

### Kickdown

Met de kickdown kan met de versnellingsbak in de stand **D, S** of in de Tiptronic-stand maximaal geaccelereerd worden.

Door het gaspedaal helemaal in te trappen wordt teruggeschakeld naargelang de snelheid en het motortoerental. Zo profiteert u maximaal van de acceleratie van de wagen »» » ⚠.

Het schakelen naar een versnelling hoger mag pas gebeuren wanneer het vooraf vastgelegde maximale toerental is bereikt.

### ⚠ WAARSCHUWING

Let op dat bij glad wegdek de aangedreven wielen kunnen doorslippen als de kickdown wordt bediend – slipgevaar!

### Inertiestand

Met de inertiestand kunnen bepaalde trajecten worden afgelegd zonder het gaspedaal te gebruiken, zodat brandstof wordt bespaard. Gebruik de inertiestand om de wagen op voorhand te laten 'uitrollen'.

### Inertiestand activeren

Voorwaarde: stand **D** geschakeld, hellingen van minder dan 12% en snelheden tussen 20 en 130 km/u (12 en 80 mpu).

- Haal de voet voorzichtig van het gaspedaal.

De indicatie  wordt getoond in het instrumentenpaneel, de geschakelde versnelling verdwijnt en bij het huidige verbruik verschijnt de tekst **Inertie**.

De transmissie ontkoppelt automatisch en de wagen rolt uit, zonder af te remmen op de motor. Zolang de wagen rolt, draait de motor stationair.

### Inertiestand deactiveren

- Trap het rem- of koppelpedaal in.

Om opnieuw gebruik te maken van de inertiestand van de motor, volstaat het om weer uw voet van het gaspedaal te halen.

De combinatie van de **inertiestand** (= langere afstand met minder energie) en de **ontkoppeling door inertie** (= kortere afstand waarbij brandstof nodig is) verbetert het brandstofverbruik en reduceert de uitlaatgasemissie.

Indien de wagen beschikt over **SEAT Drive Profile** »» pag. 138, kan de inertiestand worden ingeschakeld in rijprogramma's **Normal**, **Eco** en **Individual**. In **Eco**-stand werkt de activering wanneer voldaan is aan de werkingsvoorwaarden, onafhankelijk van hoe zacht u uw voet van het gaspedaal haalt.

### ⚠ WAARSCHUWING

- Als de inertiestand is geactiveerd, houd er dan rekening mee dat bij het naderen van een obstakel de wagen niet op normale wijze vertraagt – gevaar van ongelukken!
- Bij gebruik van de inertiestand in een afdaling, kan de snelheid van de wagen toenemen – gevaar van ongelukken!
- Als anderen met uw wagen rijden, waarschuw ze dan voor de inertiestand.

### ⚠ LET OP

De aanwijzing voor de bestuurder Inertie wordt uitsluitend gegeven in combinatie met het actueel verbruik. In inertiestand wordt de versnelling niet meer weergegeven (bijv. D of E verschijnt in plaats van D7 of E7).

### ⚠ LET OP

Bij hellingen van meer dan 15% wordt de inertiestand automatisch uitgeschakeld.

### ℹ Let op

In het geval van de motor 1.6l TDI werkt de inertiestand enkel in het Eco-rijprofiel.



## Oplissing van problemen

### De motor slaat niet aan

Het controlelampje gaat groen branden.

Het rempedaal is niet ingetrapt, bijv. wanneer wordt geprobeerd de stand van de keuzehendel te wijzigen.

- Trap het rempedaal in om een rijstand te selecteren.

### Vergrendeling van de keuzehendel

Het controlelampje gaat groen knipperen.

De vergrendelingsknop op de keuzehendel is niet vastgeklikt. Het vooruit bewegen van de wagen wordt verhinderd. Klik de vergrendelingsknop van de keuzehendel vast.

Aanwijzingen op het display in het instrumentenpaneel:

## Koppeling

### Koppeling oververhit! Stop!

- De koppeling is oververhit en kan beschadigd raken. Zet de wagen stil en laat de transmissie afkoelen bij stationair draaiende motor en de hendel in stand **P**. Zodra het controlelampje dooft en de aanwijzing voor de bestuurder verdwijnt, gaat u naar een gespecialiseerde werkplaats om het defect te laten verhelpen. Indien ze niet doven, rijd dan niet verder. Roep de hulp in van gespecialiseerd personeel.

## Storingen aan de versnellingsbak

### Versnellingsbak: storing! Zet de wagen stil en plaats de keuzehendel in de stand **P**

- Er is een storing opgetreden in de versnellingsbak. Breng de wagen tot stilstand op een veilige plek en rijd niet verder. Roep de hulp in van gespecialiseerd personeel.

### Versnellingsbak: storing in het systeem! U kunt door blijven rijden

- Wacht niet te lang met naar een gespecialiseerde werkplaats te gaan om de storing te laten verhelpen.

### Versnellingsbak: storing in het systeem! U kunt doorrijden met beperkingen. Achteruit niet beschikbaar

- Rijd naar een gespecialiseerde werkplaats om de storing te laten repareren.

### Versnellingsbak: storing in het systeem! U kunt doorrijden in de stand **D** totdat de motor wordt afgezet

- Breng de wagen op een veilige plek tot stilstand. Roep de hulp in van gespecialiseerd personeel.

### Versnellingsbak: oververhit. Pas uw rijstijl aan

- Rijd voorzichtig verder. Wanneer het lampje uitgaat, kunt u verder rijden op normale wijze.

### Versnellingsbak: trap de rem in en kies een rijstand

- Als de storing het gevolg is van de temperatuur in de versnellingsbak, wordt via een aanwijzing voor de bestuurder gemeld wanneer de transmissie weer is afgekoeld.

## Noodprogramma

Als in het display in het instrumentenpaneel alle standen van de versnellingsbak tegen een lichte achtergrond worden weergegeven, dan is er een storing opgetreden in het systeem en werkt de automatische transmissie in het noodprogramma. Er kan nog steeds met de auto gereden worden, maar dan wel met een lagere snelheid en niet meer in alle rijstanden. Het is zelfs mogelijk dat **niet meer achteruit kan worden gereden**.

### Noodontgrendelen van de keuzehendel

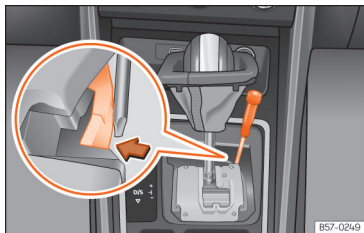

**Afb. 88** Keuzehendel: noodontgrendeling in de parkeerstand.

Bij een gebrek aan stroom bij het starten (bijv. accu leeg), blijft de hendel vergrendeld in stand **P**. Om de hendel in stand **N** te brengen en zo de wagen te kunnen verplaatsen, is er een noodontgrendeling onder de middenconsole, aan de rechterzijde. Het ontgrendelen is niet eenvoudig.

*Afdekking van keuzehendel verwijderen:*

- Trek de parkeerrem aan »» » ⚠.

• Trek voorzichtig aan de randen van de stofhoes en draai ze naar boven, tot over de knop van de hendel.

*Keuzehendel deblokkeren:*

- Druk met het platte deel van een schroevendraaier op de gele pal »» » **afb. 88** en houd deze ingedrukt.

- Nu de grendelknop indrukken en de hendel in stand **N** zetten.

- Na deze nooddeblokkering moet u de stofhoes weer vastzetten aan de versnellingsconsole.

#### ⚠ WAARSCHUWING

**Haal de hendel niet uit stand P indien de parkeerrem niet stevig is aangetrokken. Indien u denkt dat de wagen toch in beweging kan komen, maak dan gebruik van het rempedaal. Gevaar! De wagen kan onverwacht in beweging komen en een ongeval en ernstige letsels veroorzaken.**

## Rijden op hellingen

### Starthulp op hellingen

De starthulp op hellingen helpt de bestuurder bij het bergop starten, zowel bij vooruit- als bij achteruitrijden, door de wagen in stilstand te houden.

Het systeem behoudt de remdruk tijdens ca. twee seconden nadat de bestuurder de voet van het rempedaal haalt, om te vermijden dat de wagen naar achteren rolt tijdens het starten. In deze 2 seconden heeft de bestuurder voldoende tijd om de koppeling los te laten en te versnellen zonder dat de wagen zich verplaatst en zonder de parkeerrem te moeten gebruiken. Dit maakt het wegrijden gemakkelijker, comfortabeler en veiliger.

De voorwaarden voor werking zijn:

- zich op een helling bevinden
- bestuurdersportier gesloten
- wagen volledig tot stilstand gebracht
- motor draait en rem ingetrap
- de versnelling moet ingeschakeld zijn of in vrijloop staan voor de schakelbak en de keuzehendel moet zich in stand **D/S** of **R** bevinden in het geval van de automatische versnellingsbak.

#### ⚠ WAARSCHUWING

- Indien u de wagen niet onmiddellijk start nadat u de voet van het rempedaal gehaald hebt, kan de wagen in bepaalde omstandigheden terugrollen. Trap op het rempedaal of schakel de parkeerrem onmiddellijk in.
- Indien de motor stilvalt, trap dan op het rempedaal of schakel de parkeerrem onmiddellijk in.
- Indien u in file bergopwaarts rijdt en wilt voorkomen dat de wagen terugrolt bij het starten, houd het rempedaal dan gedurende enkele seconden ingetrap voordat u de wagen in beweging brengt.

#### **i** Let op

**Bij uw officiële dealer of in een gespecialiseerde werkplaats kan men u vertellen of uw wagen is uitgerust met dit systeem.**

## Bergafdaalhelp

Naargelang de helling en met de versnellingsbak in stand **D/S** wordt bij het intrappen van de rem de bergafdaalhelp geactiveerd. Er wordt dan geschakeld naar een lagere versnelling.

Binnen de logische grenzen probeert de bergafdaalhelp de voor het afdalen gekozen snelheid aan te houden. Het kan eventueel noodzakelijk zijn de snelheid met de rem te corrigeren.

De bergafdaalhelp kan enkel reduceren tot de 3e versnelling. Op steile hellingen is het mogelijk dat u moet schakelen naar Tiptronic-stand en zo handmatig terugschakelt tot 2e of 1e versnelling, om gebruik te maken van de motorrem en het remsysteem niet te overbelasten.

Zodra de helling minder steil wordt of het gaspedaal wordt ingetrapt, schakelt de bergafdaalhelp weer uit.

Bij wagens met snelheidsregelsysteem **» pag. 149** wordt bij het instellen van de snelheid ook de bergafdaalhelp geactiveerd.

### WAARSCHUWING

**De bergafdaalhelp is niet verder beschikbaar dan bepaald door de grenzen van de natuurkundige wetten. Daardoor kan deze niet onder alle omstandigheden de snelheid constant houden. Blijf altijd paraat om zelf te remmen!**

## Stuur

### Informatie met betrekking tot de stuurinrichting

Om pogingen tot diefstal van de wagen te voorkomen, wordt aangeraden de stuurkolom vóór het uitstappen te vergrendelen met het stuurslot.

### Stuurinrichting

In wagens met elektromechanische stuurinrichting wordt de sturbekrachtiging automatisch afgestemd op de rijsnelheid, de draaihoek van het stuur en de oriëntatie van de wielen. De elektromechanische stuurinrichting werkt alleen bij draaiende motor.

Indien de elektromechanische stuurinrichting niet correct of helemaal niet werkt, moet veel meer kracht worden toegepast om het stuurwiel te bewegen.

### Progressieve sturbekrachtiging

Naargelang de uitrusting kan de auto een progressieve stuurinrichting bevatten.

In het *stadsverkeer* moet niet zoveel gedraaid worden als bij het parkeren, manoeuvreren of bij het nemen van zeer scherpe bochten.

Op de *hoofdweg of snelweg* geeft de progressieve stuurinrichting, bijv. in de bochten, een sportiever, directer en veel dynamischer gevoel aan het stuurwiel.

### Tegenstuurhelp

De hulp ondersteunt de bestuurder in kritische situaties. Het systeem beveelt het draaien van het stuur aan om een corrigerend manoeuvre uit te voeren (tegensturing) en draait het stuur lichtjes om slippen te vermijden **»** .

### WAARSCHUWING

**De tegenstuurhelp is een hulpfunctie voor kritische situaties. Het is echter de taak van de bestuurder om de controle over het stuur op ieder moment te behouden.**

### Oplossing van problemen

#### Storing in de stuurinrichting

Het waarschuwingslampje gaat rood branden.

Er is een storing in de elektromechanische stuurinrichting.

-  **Rijd niet verder!** Roep de hulp in van gespecialiseerd personeel.
- Laat de wagen niet slepen op zijn eigen wielen.

#### Storing in de stuurinrichting

Het controlelampje gaat geel branden of knippen.

De stuurinrichting biedt meer weerstand of reageert gevoeliger dan normaal.

Het controlelampje **gaat branden en blijft ingeschakeld**:

- Zet de motor opnieuw aan en leg een korte afstand af met lage snelheid. Als het controlelampje blijft branden, neem dan contact op met een gespecialiseerde werkplaats.
- **OF**: de accu van 12 volt was losgekoppeld en werd opnieuw vastgemaakt. Leg een korte afstand af met lage snelheid.

Het controlelampje **knippert**:

- Draai het stuur een beetje naar de ene en andere kant.
- Schakel het contact uit en weer in.
- Houd rekening met de meldingen die worden getoond op het instrumentenpaneel.
- Indien het controlelampje blijft knipperen na inschakeling van het contact, mag u niet verder rijden. Roep de hulp in van gespecialiseerd personeel.

## Rijprofielen (SEAT Drive Profile)

### Inleiding tot thema

Met behulp van de rijprofielen kan de bestuurder verschillende kenmerken van de wagensystemen aanpassen aan de rij situatie op dat moment, het gewenste schakelcomfort en een zui-

nige rijstijl. Een aantal systemen die kunnen worden aangepast zijn de ophanging, stuurinrichting, motor en airconditioning.

Naargelang de uitrusting van de wagen kunnen diverse rijprofielen worden gekozen. De mate van invloed van de wagensystemen in de verschillende rijprofielen hangt af van de uitrusting van de wagen.

### Motor

Naargelang het gekozen profiel reageert de motor sneller of zachter bij het intrappen van het gaspedaal.

In wagens met automatische versnellingsbak wordt het moment van schakelen zodanig aangepast dat het bij lagere of hogere toerentallen komt te liggen. In **Eco**-profiel wordt gebruikge maakt van de inertie om het brandstofverbruik te verlagen. De overige rijprofielen maken gebruik van de inertie wanneer de keuzehendel niet in stand **S** staat en naargelang hoe het gaspedaal wordt losgelaten » pag. 134. Wanneer de auto opnieuw wordt gestart, wordt de functie standaard geactiveerd om het verbruik te verminderen.

Bij een schakelbak past de **Eco**-profiel de aanbevelingen om te schakelen aan, om de bestuurder ertoe aan te zetten zuiniger te gaan rijden.

### "Dual Ride" wielophanging

De "Dual Ride"-ophanging zorgt voor een comfortabele ophanging in de **Eco**- en **Normal**-profielen, en een sportieve ophanging in het **Sport**-profiel. In het profiel **Individual** kan de vering worden ingesteld tussen **Normal** of **Sport** naargelang de persoonlijke voorkeur.

Bij een storing in de "Dual Ride" wielophanging verschijnt op het display van het instrumentenpaneel het bericht: **Storing: instelling van de demping**.

### Stuur

De stuurbekrachtiging wordt stijver in het **Sport**-profiel om een sportievere rijstijl mogelijk te maken.

### Airconditioning

Bij wagens voorzien van Climatronic is het mogelijk om deze in het **Eco**-profiel op een lager verbruik te laten werken.

### Automatische afstandsregeling (ACC)

Het acceleratie- en remgedrag van de ACC varieert naargelang het actieve rijprofiel » pag. 154.

## Een rijprofiel selecteren



**Afb. 89** Naast de versnellingshendel: MODE-toets.

Het rijprofiel kan worden geselecteerd met ingeschakeld contact en stilstaande of rijdende wagen » » » .

Het gewenste profiel kan worden geselecteerd door herhaaldelijk te drukken op de selectieknop » » » **afb. 89**.

### Kickdown

Het kickdown-systeem maakt een maximale acceleratie mogelijk » » » **pag. 133**.

Als u in SEAT Drive Profile het **Eco**-profiel heeft gekozen en plankgas geeft, wordt het vermogen van de motor automatisch geregeld om maximaal te accelereren.

## WAARSCHUWING

Als het rijprofiel tijdens het rijden ingesteld wordt, kan dit de aandacht van het verkeer afleiden en een ongeval veroorzaken.

- Altijd oplettend en met verantwoordelijkheidsbesef rijden.

## Kenmerken van de rijprofielen

Het licht van de knop  gaat branden en een pictogram op het display van het infotainmentsysteem informeert over het actieve profiel wanneer dat anders is dan **Normal**.

Rijprofiel	Eigenschappen
 <b>Eco</b>	Zorgt ervoor dat de wagen zo min mogelijk brandstof verbruikt, passend bij een zuinige en milieubewuste rijstijl.
 <b>Normal</b>	Verschaft een uitgebalanceerde rijervaring en is bij uitstek geschikt voor dagelijks gebruik.
 <b>Sport</b>	Geeft de wagen een dynamisch gedrag in het algemeen, zodat kan worden gereden met een sportievere stijl.

## Rijprofiel

## Eigenschappen



**Individual**

Maakt het mogelijk om de configuratie te personaliseren. Welke functies kunnen worden aangepast hangt af van de uitrusting van de wagen.

## WAARSCHUWING

De snelheid en rijstijl moeten altijd worden aangepast aan de omstandigheden van zicht, klimaat en verkeer.

## Let op

- Ongeacht het rijprofiel dat is geselecteerd op het moment dat het contact wordt uitgeschakeld, worden alle systemen gestart in profiel **Normal**. Om een ander rijprofiel te selecteren gebruikt u de knop .
- De snelheid en rijstijl moeten altijd worden aangepast aan de omstandigheden van zicht, klimaat en verkeer.
- Bij het rijden met aanhangwagen wordt gebruik van het **Eco**-profiel niet aanbevolen.

## Remsysteem

### Informatie over de remmen

Tijdens de eerste 200 tot 300 km bieden **nieuwe remblokken** niet het maximale remvermogen en moeten ze nog worden "ingereden" >>> ⚠. **Tijdens het inrijden van de remblokken is de remafstand bij het plots of noodremmen langer** dan erna. Tijdens het inrijden moet u het volledig remmen en situaties waarin veel geremd moet worden, bijv. dicht bij andere voertuigen rijden, vermijden.

De **slijtage van de remblokken** is sterk afhankelijk van de gebruiksomstandigheden van de wagen en de rijstijl. Indien de wagen vaak gebruikt wordt in stadsverkeer, voor korte trajecten of een sportieve rijstijl, moet de dikte van de blokken regelmatig worden gecontroleerd in een gespecialiseerde werkplaats.

Indien u rijdt met **natte remmen**, bijvoorbeeld na het waden door een plas, bij intense regenval of na het wassen van de wagen, is het remvermogen mogelijk beperkt omdat de remschijven nat of in de winter zelfs bevroren zijn. De bestuurder moet klaar zijn om krachtiger te remmen.

Indien er een **zoutlaag is op de remschijven of -blokken**, is het remvermogen beperkt en neemt de remafstand toe. Indien u rijdt op wegen die met zout zijn bestrooid zonder enige

tijd te remmen, moet de zoutlaag worden afgeschuurd door enkele keren voorzichtig te remmen >>> ⚠.

Er zal meer **corrosie** aan de remschijven en meer **vuil** aan de remblokken zijn indien de wagen langere tijd niet wordt gebruikt of er niet veel kilometers mee wordt gereden. Indien er corrosie is, wordt het aanbevolen om de remschijven en -blokken schoon te maken door meermaals krachtig te remmen terwijl u met hoge snelheid rijdt. Let erop dat u andere voertuigen of weggebruikers niet in gevaar brengt >>> ⚠.

#### ⚠ WAARSCHUWING

Indien u rijdt met versleten remblokken of een defect remsysteem, kunnen er zich ernstige ongevallen voordoen.

- Als u vermoedt dat de remblokken zijn versleten of het remsysteem defect is, wend u dan onmiddellijk tot een gespecialiseerde werkplaats om de remblokken te laten nakijken en zo nodig te laten vervangen.

#### ⚠ WAARSCHUWING

Het remvermogen van de remblokken is aanvankelijk niet optimaal.

- Tijdens de eerste 300 km bieden nieuwe remblokken niet het maximale remvermogen en moeten ze nog worden "ingereden". Dit kan worden gecompenseerd door meer druk uit te oefenen op het rempedaal.

- Bij nieuwe remblokken moet u bijzonder voorzichtig rijden om het risico op ongevallen, ernstige letsels of verlies van controle over de wagen te vermijden.

- Wanneer de verkeerssituatie het toelaat, remt u met meer kracht om het remsysteem schoon te maken. Andere weggebruikers mogen daarbij niet in gevaar gebracht worden. Gevaar voor ongevallen!

- Tijdens het inrijden van de nieuwe remblokken mag u niet te dicht tegen andere voertuigen rijden en geen situaties uitlokken waarin vaak geremd moet worden.

#### ⚠ WAARSCHUWING

Indien de remmen oververhit raken, daalt het remvermogen en neemt de remafstand toe.

- Bij het bergaf rijden worden de remmen vaak gebruikt en worden ze snel warm.
- Wanneer u begint aan een lang traject met steile helling omlaag, vermindert u de snelheid, schakelt u naar een lagere versnelling terug of kiest u een lagere rijstand. Op deze wijze maakt u gebruik van de remmende werking van de motor en belast u de remmen minder.
- Indien naderhand een voorspoiler, grote wieloppoort of andere accessoires worden gemonteerd, moet u ervoor zorgen dat de luchttoevoer naar de remmen niet wordt beperkt, aangezien het remsysteem anders te

warm kan worden. Houd ook rekening met de informatie over de remvloeistof »» pag. 293.

### ⚠ WAARSCHUWING

Als de remmen nat of bevroren zijn, of bedekt zijn met een zoutlaag, dan remt de wagen later en neemt de remweg toe.

- Test de remmen voorzichtig.
- Droog de remmen en maak ze vrij van ijs en zout door meermaals voorzichtig te remmen indien de omstandigheden van het zicht, weer, wegdek en verkeer dit toelaten.

### ⚠ WAARSCHUWING

Bij automatisch gestarte remmanoeuvres kan het rempedaal automatisch bewegen in de richting van bediening. Plaats uw voet niet onder het rempedaal. Gevaar voor letsels!

### Let op

Nooit de rem laten "aanlopen" door het pedaal licht in te drukken als u niet werkelijk hoeft te remmen. Hierdoor kunnen de remmen opwarmen, waardoor de remweg en slijtage toenemen. Houd ook rekening met de belangrijke informatie over de remvloeistof »» pag. 293.

### Let op

De remblokken moeten regelmatig visueel worden gecontroleerd via de openingen in de velgen of aan de onderzijde van de wagen. Indien nodig moeten de wielen worden gedemonteerd voor een grondigere controle. SEAT raadt u aan om daarvoor een SEAT-dealer te raadplegen.

## Oplossing van problemen

### Storing in remsysteem

Het waarschuwingslampje gaat rood branden. Er kan ook een melding verschijnen.

### Rijd niet verder!

- Laat het remsysteem door een gespecialiseerde werkplaats controleren.

## Remhulpsystemen

### Informatie over de remhulpsystemen

De remhulpsystemen kunnen de bestuurder helpen in kritische rij- of remsituaties. De bestuurder draagt altijd de verantwoordelijkheid voor het veilig rijden »» .

Tijdens de regeling door de remhulpsystemen kan het rempedaal bewegen of geluiden maken. U moet echter blijven remmen met de vereiste kracht en zo nodig het traject van de wagen controleren.

Naargelang de uitrusting kunnen in de wagen instellingen worden uitgevoerd voor de ESC en ASR.

- De ESC, ABS en ASR kunnen enkel juist werken indien de vier wielen zijn voorzien van de geschikte banden »» .
- Bij een storing in het ABS vallen ook de ESC, ASR en EDS uit.

### Elektronische stabiliseringscontrole (ESC)

De ESC beperkt het risico op slippen en verbetert de stabiliteit in bepaalde rijsituaties »» .

### Tractiecontrole (ASR)

De ASR vermindert de aandrijfkraft van de motor bij draaiende wielen en past de kracht aan de rijbaanomstandigheden aan. Daardoor wordt het weggrijden, accelereren en bergopwaarts rijden vergemakkelijkt »» .

### Elektronische remkrachtverdeling (EBV)

De elektronische remkrachtverdeling (EBV) regelt de remkracht tussen de voor- en achteras. Het overmatig remmen van de achteras wordt vermeden en de wagen blijft stabiel tijdens het remmen.

### Antiblokkeersysteem (ABS)

Het ABS kan verhinderen dat de wielen blokkeren bij het remmen tot kort voor stilstand en helpt de bestuurder om de controle over het sturen en de wagen te behouden »» .

### Remkrachtassistent (BAS)

De remkrachtassistent (BAS) kan de remweg helpen verkorten. De remkrachtassistent versterkt de druk die de bestuurder in noodremsituaties op het rempedaal uitoefent.

### Elektronisch sperdifferentieel (EDS en XDS)

Het EDS remt doordraaiende wielen automatisch af en brengt de aandrijfkracht over op de andere aangedreven wielen.

De XDS verbetert de tractie door in te grijpen op de remmen en zo de acceleratie in bochten te optimaliseren.

### Vervolgongevalreductiesysteem

Het vervolgongevalreductiesysteem remt automatisch indien het airbagregelapparaat bij een ongeval een botsing detecteert.

Voorwaarden voor het automatisch remmen:

- De bestuurder trapt het gaspedaal niet in.

### Aanhangwagenstabilisator<sup>1)</sup>

Houd er rekening mee dat de wagen met aanhangwagen in het algemeen de neiging heeft om te gaan slingeren. Zodra de aanhanger de slingering overdraagt naar de wagen en dit wordt gedetecteerd door de ESC, reageert het systeem automatisch. Het trekkend voertuig

remt dan af tot de slingering weer binnen de systeemlimiet valt en zo het geheel wordt gestabiliseerd » pag. 258.

### ⚠ WAARSCHUWING

De intelligente technologie van de remhulpsystemen kan de limieten opgelegd door de natuurkundige wetten niet overwinnen en werkt enkel binnen de eigen grenzen van de systemen. Met grote snelheid rijden op bevroren, gladde of natte wegen kan ertoe leiden dat de bestuurder de controle over het stuur verliest en de inzittenden ernstige letsels oplopen.

- De snelheid en de rijstijl aanpassen aan het zicht, het weer, het wegdek en het verkeer. Neem geen enkel risico dat de veiligheid in gevaar kan brengen.
- Remhulpsystemen kunnen een ongeval niet vermijden indien u te dicht bij andere voertuigen rijdt.
- Gebruik altijd geschikte banden. De rijstabiliteit hangt af van de grip van de banden.

### ⚠ WAARSCHUWING

De doeltreffendheid van de ESC kan aanzienlijk worden beperkt indien componenten of systemen die de rijdynamiek beïnvloeden niet goed zijn onderhouden of niet juist werken. Dit is met name het geval indien wijzigingen zijn aangebracht aan de ophanging of combinaties van velgen en banden worden gebruikt die niet zijn goedgekeurd.

- Laat aanpassingen en wijzigingen aan de wagen enkel uitvoeren in een gespecialiseerde werkplaats.
- Gebruik altijd geschikte banden. De rijstabiliteit hangt af van de grip van de banden.

### ⚠ WAARSCHUWING

Indien u rijdt zonder rembekrachtiger of met beperkte werking van de rembekrachtiger, kan de remafstand aanzienlijk toenemen en kunnen er zich ernstige ongevallen voordoen.

- Indien de rembekrachtiger niet werkt, moet het rempedaal krachtiger worden ingetrapt, aangezien de remafstand toeneemt omdat er geen ondersteuning is door de rembekrachtiger.

<sup>1)</sup> Afhankelijk van de uitvoering.



## De ESC en ASR in- en uitschakelen

ESC wordt automatisch ingeschakeld wanneer de motor wordt aangezet en werkt enkel met draaiende motor; het bevat de systemen ABS, EDS en ASR.

De ASR-functie moet enkel uitgeschakeld worden in situaties waarin niet voldoende tractie wordt gehaald.

Naargelang de afwerking en versie bestaat de mogelijkheid om enkel ASR uit te schakelen of ESC in stand "Sport" te activeren.

### De ASR uit- en inschakelen

- De TCS kan worden in- en uitgeschakeld in het infotainmentsysteem: druk op de functietoets  **Bestuurdershulpsysteem > ESC-menu >>> pag. 37.**

Bij uitgeschakelde TCS gaat tevens het controlelampje  branden in het instrumentenpaneel.

### De ESC uit- en inschakelen in modus "Sport"

- De ESC in Sport-stand kan worden in- en uitgeschakeld in het infotainmentsysteem: druk op de functietoets  **Bestuurdershulpsysteem > ESC-menu >>> pag. 37.**

Bij ingeschakelde "Sport"-stand wordt het ingrijpen van de ESC om de wagen te stabiliseren en van de tractiecontrole (TCS) beperkt.

## WAARSCHUWING

**U mag de ESC Sport alleen inschakelen wanneer de verkeerssituatie en vaardigheid van de bestuurder dit toelaten. Slipgevaar!**

- Met de ESC in Sport-stand is de stabiliserende werking beperkt om een sportiever rijgedrag mogelijk te maken. De wagen kan slippen.

## Let op

Indien de ASR wordt uitgeschakeld of de "Sport"-stand wordt geselecteerd, wordt het snelheidsregelsysteem uitgezet.

## Oplossing van problemen

 **Het ABS werkt niet correct of helemaal niet**

Het controlelampje gaat geel branden.

- Raadpleeg een gespecialiseerde werkplaats. De remmen van de wagen blijven werken zonder ABS.

 **Regeling door ESC of ASR bezig**

Het controlelampje gaat geel knipperen.

 **Storing in de ESC**

Het controlelampje gaat geel branden. De ESC is uitgeschakeld.

Er is een fout of storing.

- Schakel het contact uit en weer in.
- Leg indien nodig een kort traject af met 15-20 km/u (9-12 mpu).
- Als het controlelampje  blijft branden, neem dan contact op met een gespecialiseerde werkplaats.

## De remhulpsystemen maken geluid

Wanneer de beschreven remhulpsystemen ingrijpen, kunnen geluiden te horen zijn.

## WAARSCHUWING

- Bij inschakeling van het contact wordt de staat van het remsysteem en van de functies van de remassistent automatisch gecontroleerd. De controlelampjes gaan kort branden op het instrumentenpaneel en gaan dan weer uit. Indien een lampje permanent blijft branden, is er een storing. Vraag onmiddellijk hulp aan een technische dienst.

- Indien het waarschuwingslampje van het remsysteem  gaat branden samen met het controlelampje , werkt de regeling door het ABS mogelijk niet. De achterwielen blokkeren dan sneller bij het remmen. Dit kan leiden tot verlies van controle over de wagen! Verminder indien mogelijk de snelheid en rij voorzichtig naar de dichtstbijzijnde gespecialiseerde werkplaats om het remsysteem te laten nakijken. Vermijd plots remmen en bruske manoeuvres tijdens dit traject.

- Indien het controlelampje  niet dooft of oplicht tijdens het rijden, betekent dit dat het ABS niet correct kan functioneren, niet beschikbaar is of niet zal ingrijpen bij het remmen. Zoek zo snel mogelijk een gespecialiseerde werkplaats op.

# Systemen ter ondersteuning van de bestuurder

## Algemene aanwijzingen

### Veiligheidsaanwijzingen

#### WAARSCHUWING

- De verantwoordelijkheid van het rijden blijft op ieder moment bij de bestuurder rusten. De rijhulpsystemen kunnen de opletendheid van de bestuurder nooit vervangen. Richt al uw aandacht op het rijden en wees voorbereid om wanneer nodig in te grijpen.
- Gebruik de rijhulpsystemen enkel wanneer de omstandigheden het toelaten. De rijstijl moet te allen tijde worden aangepast aan het zicht op de weg, de weersomstandigheden, het wegdek en het verkeer.
- Voor een juiste reactie van de rijhulpsystemen moeten de sensoren en camera's zonder beperkingen functioneren. Houd rekening met de aanwijzingen over sensoren en camera's in dit hoofdstuk.

#### Let op

- Houd tevens rekening met de specifieke normen van elk land, met name voor wat het rijden, vorming van een noodcorridor, veiligheidsafstand, snelheid, parkeerstand, stand van de wielen enz. betreft. De bestuurder is als enige verantwoordelijk voor de naleving van de specifieke voorschriften van het land in kwestie.
- De zone voor en rond de sensoren en camera's mag niet bedekt worden met stickers, bijkomende koplampen, kentekenplaten e.d., want dat kan de werking van de hulpsystemen beïnvloeden. Bij een verkeerde reparatie van de auto of structurele wijzigingen kan de werking van de hulpsystemen worden beïnvloed.
- Het repareren of afstellen van de sensoren en camera's vergt bijzondere kennis en gereedschap. Om die reden wordt het aanbevolen om naar een SEAT-dealer te gaan.

### Grenzen van het systeem

#### WAARSCHUWING

- De rijhulpsystemen mogen de natuurkundig bepaalde grenzen niet overschrijden. In sommige gevallen is een botsing mogelijk niet meer te vermijden.
- De waarschuwingen, meldingen en controlelampjes reageren mogelijk niet op tijd of op verkeerde wijze, bijv. indien een voertuig te snel nadert.
- De corrigerende ingrepen van rijhulpsystemen (bijv. correctie van het sturen of remmen) ontstaan mogelijk niet of vinden zelfs helemaal niet plaats, afhankelijk van de omstandigheden. Als bestuurder moet u klaar zijn om op ieder moment in te grijpen.

#### Let op

- Door de eigen grenzen van het systeem wat de detectie van de omgeving betreft, is het mogelijk dat de systemen niet op tijd of op ongewenste wijze waarschuwen/ingrijpen. Het kan tevens voorkomen dat de hulpsystemen een manoeuvre verkeerd interpreteren en de bestuurder daarom op onverwachte wijze waarschuwen.
- Indien met aanhangwagen wordt gereden, kunnen sommige hulpsystemen reageren met beperkingen, op ongewone wijze of niet beschikbaar zijn. Let op de aanwijzingen voor rijden met een aanhanger.

## Toets voor de bestuurdershulpsystemen



**Afb. 90** Knipperlicht- en grootlichthendel: toets voor de bestuurdershulpsystemen (naargelang het model).



**Afb. 91** Linkerzijde van het multifunctiestuurwiel: toets voor de bestuurdershulpsystemen (naargelang het model).

Naargelang de uitrusting bevindt de toets van de bestuurdershulpsystemen zich aan de knipperlicht- en grootlichthendel of op het multifunctiestuurwiel. Met deze toets kunnen de bestuurdershulpsystemen van het menu **Hulpsystemen** worden in- en uitgeschakeld.

- Druk op de toets (🚗) om het menu **Hulpsystemen** te openen.
- Kies het hulpsysteem in kwestie en schakel het in of uit. Een markering geeft aan dat het systeem ter ondersteuning van de bestuurder is geactiveerd.
- Bevestig vervolgens de selectie met de toets **OK** van het multifunctiestuurwiel.

De bestuurdershulpsystemen kunnen ook worden in- en uitgeschakeld in het infotainmentsysteem, in het menu van de wageninstellingen » pag. 37.

## Sensoren en camera's van rijhulpsystemen

### Voorradar



**Afb. 92** In de voorbumper: radarsensor.

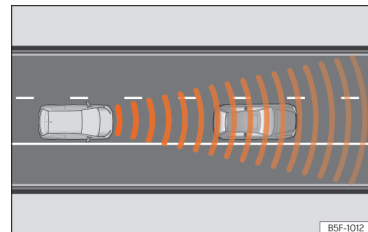

**Afb. 93** Detectiegebied.

In de voorbumper van de wagen kan een radarsensor gemonteerd zijn » **afb. 92**.

De voorradar detecteert voorwerpen in zijn detectiegebied »» **afb. 93** en ondersteunt de functies van:

- Front Assist »» **pag. 159**.
- Automatische afstandsregeling (ACC) »» **pag. 154**.

De radar kan een bereik tot 120 m (400 voet) hebben, afhankelijk van de weg- en weersomstandigheden.

### ⚠ WAARSCHUWING

- De zichtbaarheid van de radarsensor kan beperkt worden door vuil of weersinvloeden als regen, mist, sneeuw, modder, stof, insecten enz. In dat geval werken de functies van Front Assist en ACC mogelijk niet. De informatietekst op het display in het instrumentenpaneel luidt: "Bestuurdershulpsysteem nu beperkt. Sensoren voorin hebben geen zicht." En de controlelampjes van Front Assist niet beschikbaar of ACC niet beschikbaar gaan branden.
- Reinig de zone van de sensor op de bumper volgens de aanwijzingen in »» **pag. 326**, *Buitenkant reinigen*. Wanneer de radarsensor opnieuw juist detecteert, verdwijnt de melding van het scherm en de functies zijn weer beschikbaar.

### ! LET OP

- Bij vuil of ontregeling van de radarsensor kan het Front Assist-systeem onnodige waarschuwingen zenden en ontoepasselijk ingrijpen op de remmen.
- De werking van de radar kan negatief beïnvloed worden in geval van sterke weerkaatsing van het uitgezonden signaal. Dit kan bijvoorbeeld het geval zijn in een gesloten parkeerruimte, tunnels of wegens metalen voorwerpen (bijv. geleiderails of platen gebruikt bij werkzaamheden).
- De sensor kan bij een schok ontregeld worden. Dit kan de doeltreffendheid van het systeem beïnvloeden of de uitschakeling tot gevolg hebben. Indien u de indruk hebt dat de radarsensor beschadigd of niet goed afgesteld is, schakel dan de Front Assist- en ACC-functies uit om schade te vermijden. Laat hem in dat geval afstellen.

### Voorcamera



**Afb. 94** Op de voorruit: gezichtsveld van de rijstrookassistent.

Afhankelijk van de uitrusting van de wagen kan een voorcamera gemonteerd zijn in de voorbumper. Deze camera detecteert de grenzen (lijnen) van de rijstrook om de volgende functies te ondersteunen:

- Rijstrookbehoudassistent (Lane Assist) »» **pag. 163**.
- Bestuurdershulpsysteem (Travel Assist) »» **pag. 165**.

## ! LET OP

Om de werking van de systemen niet te beïnvloeden, moet het volgende in acht worden genomen:

- Reinig het gezichtsveld van de camera regelmatig en houd dit vrij van sneeuw en ijs;
- Dek het gezichtsveld van de camera niet af;
- Verifieer dat de voorruit bij het gezichtsveld van de camera niet beschadigd is.

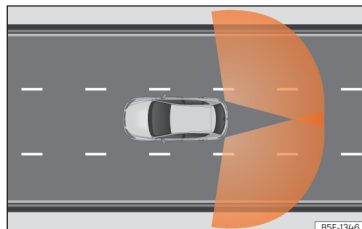

**Afb. 96** Detectiegebieden van de sensoren.

De achterste radarsensoren bevinden zich links en rechts achter de achterbumper en zijn niet zichtbaar aan de buitenzijde »» **afb. 95**. De sensoren bewaken het gebied van de dode hoek en het verkeer aan de achterzijde van de wagen »» **afb. 96**.

Functies die worden ondersteund:



- Rijstrookwisselhelp (Side Assist) »» pag. 168
- Uitparkeerassistint (Rear Cross Traffic Alert) »» pag. 190

### Automatisch uitschakelen van de ondersteunde functies

De radarsensoren achterin worden o.m. automatisch uitgeschakeld wanneer wordt gedetecteerd dat een van de sensoren permanent is afgedekt. Dit kan bijv. het geval zijn indien er voor de sensoren een laag sneeuw of ijs is.

Op het display van het instrumentenpaneel verschijnt een bericht.

## Controlelampjes

-  Rijstrookwisselhelp (Side Assist) niet beschikbaar
-  Uitparkeerhelp (Rear Cross Traffic Alert) niet beschikbaar.

## ! LET OP

- De radarsensoren van de achterbumper kunnen beschadigd of verschoven worden indien ze een slag krijgen, bijv. bij het in- of uitparkeeren. Als gevolg hiervan kan het systeem automatisch worden uitgeschakeld of minstens de werking ervan verstoord worden.
- Om de juiste werking van de radarsensoren te garanderen, houdt u de achterbumper vrij van sneeuw en ijs, en dekt u hem niet af.
- De achterbumper mag enkel gelakt worden met door SEAT goedgekeurde laksoorten. Indien andere laksoorten worden gebruikt, kan de rijstrookwisselhelp mogelijk enkel beperkt of verkeerd werken.
- De zichtbaarheid van de radarsensoren kan belemmerd worden door bijv. bladeren, sneeuw, dichte mist of vuil. Reinig de zone voor de sensoren.
- Gebruik de rijstrookwisselhelp of uitparkeerhelp nooit indien de radarsensoren vuil zijn.
- De werking van de radar kan ook beperkt worden indien het zicht wordt gehinderd door voorwerpen als fietsendragers of dakdragersystemen.

## Achterradar



**Afb. 95** Achteraanzicht van de wagen: zones van de radarsensoren.

### Ultrasoonsensoren

In de bumpers zijn ultrasoonsensoren geïntegreerd om de volgende functies uit te voeren:

- Park Assist >>> pag. 181.
- Parkeerhulp Plus >>> pag. 175.
- Hulp bij het achteruit parkeren >>> pag. 179.

#### ! LET OP

- **Schade aan de radiatorgrille, bumpers, wielkast en onderzijde van de wagen kan de oriëntatie van de sensoren wijzigen.** Dit kan weer invloed hebben op de werking van de parkeerhulp. Laat de wagen door een gespecialiseerde werkplaats repareren.
- **Een kentekenplaat of kentekenplaatouder met afmetingen die groter zijn dan de opening voor de kentekenplaat, of een gebogen of vervormde kentekenplaat kan ertoe leiden dat er verkeerde detecties plaatsvinden of de sensoren zicht verliezen.**

#### i Let op

- **Om een degelijke werking te garanderen, houdt u de sensoren schoon, ijs- en sneeuwvrij en plakt u er niets op.**
- **Bij het schoonmaken met hogedrukreinigers of dampstralers alleen kort direct op de sensoren sproeien en altijd een afstand van meer dan 10 cm aanhouden.**

- **Bepaalde accessoires die vooraan op de auto gemonteerd zijn, zoals een kentekenplaatouder met reclame, kunnen de werking van de parkeerhulp verstoren.**

### Achtercamera



**Afb. 97** In de handgreep van de achterklep: inbouwplaats van achteruitrijcamera.

Een in de greep van de achterklep ingebouwde camera helpt de bestuurder bij het achteruit parkeren of manoeuvreren. Zo wordt de volgende functie ondersteund:

- Achteruitrijcamera (Rear View) >>> pag. 188.

#### ! WAARSCHUWING

**De plaatsing van een kentekenplaatouder kan de weergave op het scherm verstoren, aangezien het gezichtsveld van de camera mogelijk op die manier beperkt wordt.**

#### ! LET OP

- **Om een degelijke werking van het systeem te garanderen, houdt u de camera schoon, ijs- en sneeuwvrij en plakt u er niets op.**
- **Gebruik nooit schurende schoonmaakmiddelen voor het schoonmaken van de lens.**
- **Gebruik nooit lauw of warm water voor het verwijderen van sneeuw of ijs van de ruiten en buitenspiegels. Anders kan de lens beschadigd raken.**

## Snelheidsregelsysteem

### Inleiding tot thema

Het snelheidsregelsysteem (SRS) helpt een constante snelheid aan te houden die door u is ingesteld.

#### Snelheidsbereik

Het snelheidsregelsysteem is beschikbaar wanneer u vooruit rijdt met een snelheid hoger dan ongeveer 20 km/u (15 mpu).

#### Rijden met snelheidsregelsysteem

De opgeslagen snelheid kan op ieder moment worden overschreden, bijv. om in te halen. De regeling wordt onderbroken tijdens het accelereren en wordt vervolgens hervat met de opgeslagen snelheid.

## Aanwijzingen op het scherm

Wanneer het snelheidsregelsysteem ingeschakeld is, worden op het scherm van het instrumentenpaneel de opgeslagen snelheid en staat van het systeem getoond:

 Gaat grijs branden.  
Het snelheidsregelsysteem is ingeschakeld, maar de regeling is niet actief.

 Gaat groen branden.  
Het snelheidsregelsysteem is ingeschakeld en de regeling is actief.

Indien geen snelheid opgeslagen is, verschijnt op het scherm van het instrumentenpaneel --- in plaats van de snelheid.

## Schakelen

Zodra het koppelingpedaal wordt ingetrapt, wordt de regeling onderbroken. Ze wordt weer hervat wanneer er wordt geschakeld.

### WAARSCHUWING

Indien u niet op een voldoende veilige afstand en een met constante snelheid kunt rijden, kan het gebruik van het snelheidsregelsysteem leiden tot ongevallen en ernstige letsels.

- Gebruik het snelheidsregelsysteem nooit in druk verkeer, indien niet voldoende afstand beschikbaar is, op steile, bochtige of

gladde wegen (bijv. bij sneeuw, ijs, regen of losse steentjes) of wanneer het wegdek overstroomd is.

- Gebruik het snelheidsregelsysteem enkel op geasfalteerde en verharde wegen.
- Pas de snelheid en veiligheidsafstand steeds aan de voorligger aan afhankelijk van het zicht, het weer, het wegdek en het verkeer.
- Schakel het snelheidsregelsysteem na gebruik uit om te vermijden dat de snelheid ongewenst wordt geregeld.
- Het gebruik van een eerder opgeslagen snelheid is gevaarlijk wanneer die te hoog is volgens de huidige omstandigheden van het wegdek, verkeer of weer.

## Snelheidsregelsysteem bedienen



**Afb. 98** Op het multifunctiestuurwiel: knoppen voor bediening van het snelheidsregelsysteem.

## Inschakelen

- Druk op de toets .

Er is geen snelheid opgeslagen en er vindt nog geen regeling plaats.

## De regeling starten

- Tijdens het rijden drukt u op de toets **SET**.

Het snelheidsregelsysteem bewaart en regelt de huidige snelheid.

## De snelheid aanpassen

Tijdens de regeling kan de opgeslagen snelheid worden aangepast:

**RES** + 1 km/h (1 mph)

**SET** - 1 km/h (1 mph)

+ + 10 km/h (5 mph)

- - 10 km/h (5 mph)

Het snelheidsregelsysteem beïnvloedt enkel de acceleratie en **remt de wagen niet**.

## De regeling onderbreken

- Druk kort op de toets  of trap het rempedaal in.

De snelheid wordt opgeslagen.

## De regeling hervatten

- Druk op de toets **RES**.



Het snelheidsregelsysteem hervat de opgeslagen snelheid en regelt ze.

### Uitschakelen

- Druk langdurig op de toets .

Het snelheidsregelsysteem wordt uitgeschakeld en de opgeslagen snelheid wordt gewist.

### Wisselen naar de snelheidsbegrenzer

- Druk op de toets .
- Selecteer de snelheidsbegrenzer op het display van het instrumentenpaneel.

Het snelheidsregelsysteem wordt uitgeschakeld.

### Oplossing van problemen

#### Storing in het snelheidsregelsysteem

Het controlelampje gaat geel branden.

Abnormale werking. Schakel het snelheidsregelsysteem uit en ga naar een gespecialiseerde werkplaats.

#### De regeling wordt automatisch onderbroken

- Het koppelingspedaal werd gedurende langere tijd ingetrapt.
- De wagen heeft de opgeslagen snelheid gedurende langere tijd overschreden.
- Er werd geen rijstand geselecteerd voor het vooruit rijden.

- Er vond een ingreep plaats van een remhulpstelsysteem zoals ASR of ESC.
- De Front Assist heeft de wagen geremd.
- Indien het probleem zich blijft voordoen, schakel het snelheidsregelsysteem dan uit en ga naar een gespecialiseerde werkplaats.

## Snelheidsbegrenzer

### Inleiding tot thema

De snelheidsbegrenzer helpt om de door u opgeslagen snelheid niet te overschrijden.

### Snelheidsbereik

De snelheidsbegrenzer is beschikbaar in trajecten vooruit vanaf ongeveer 30 km/u (20 mpu).

### Rijden met snelheidsbegrenzer

De snelheidsbeperking kan op ieder moment worden onderbroken door het gaspedaal helemaal in te trappen, voorbij het weerstandspunt. Zodra de opgeslagen snelheid wordt overschreden, gaat het groene controlelampje knipperen en kan een akoestisch waarschuwingssignaal klinken. De snelheid wordt opgeslagen.

De regeling wordt opnieuw automatisch geactiveerd zodra u langzamer rijdt dan de opgeslagen snelheid.

### Aanwijzingen op het scherm

Wanneer de snelheidsbegrenzer ingeschakeld is, worden op het scherm van het instrumentenpaneel de opgeslagen snelheid en staat van het systeem getoond:



#### Gaat grijs branden

De snelheidsbegrenzer is ingeschakeld, maar de regeling is niet actief.



#### Gaat groen branden

De snelheidsbegrenzer is ingeschakeld en de regeling is actief.



### WAARSCHUWING

**Schakel de snelheidsbegrenzer na gebruik altijd uit om te vermijden dat de snelheid ongewenst wordt geregeld.**

- De snelheidsbegrenzer onthefte de bestuurder niet van zijn verantwoordelijkheid om met een geschikte snelheid te rijden. Rijd nooit onnodig met een hoge snelheid.
- Het gebruik van de snelheidsbegrenzer bij slecht weer is gevaarlijk en kan ernstige ongevallen veroorzaken, bijv. door aquaplaning, sneeuw, ijs, bladresten enz. Gebruik de snelheidsbegrenzer enkel wanneer de staat van het wegdek en de weersomstandigheden dit toelaten.

### Snelheidsbegrenzer bedienen



**Afb. 99** Op het multifunctiestuurwiel: knoppen voor bediening van de snelheidsbegrenzer.

#### Inschakelen

- Druk op de toets .

Er vindt nog geen regeling plaats.

#### De regeling starten

- Tijdens het rijden drukt u op de toets **SET**.

De actuele snelheid wordt opgeslagen als snelheidslimiet.

#### De snelheid aanpassen

De opgeslagen snelheid kan worden aangepast:

**RES** + 1 km/h [1 mph]

**SET** - 1 km/h [1 mph]

**+** + 10 km/h [5 mph]

- - 10 km/h [5 mph]

#### De regeling onderbreken

- Druk op de toets .

De snelheid wordt opgeslagen.

#### De regeling hervatten

- Druk op de toets **RES**.

De begrenzer wordt opnieuw automatisch geactiveerd zodra u langzamer rijdt dan de opgeslagen snelheid.

#### Uitschakelen

- Druk langdurig op de toets .

De snelheidsbegrenzer wordt uitgeschakeld en de snelheid wordt gewist.

#### Wisselen naar een ander bestuurdershulp-systeem

- Druk op de toets .
- Selecteer het gewenste systeem op het display van het instrumentenpaneel. De snelheidsbegrenzer wordt uitgeschakeld.

### Oplossing van problemen

- LIM** De snelheidsbegrenzer is niet beschikbaar

Het controlelampje gaat geel branden.

- Functiestoring. Schakel de snelheidsbegrenzer uit en ga naar een gespecialiseerde werkplaats.

#### De regeling wordt automatisch onderbroken

- U hebt de elektronische stabiliseringscontrole (ESC) uitgeschakeld.
- De remmen zijn oververhit. Wacht tot de remmen afgekoeld zijn en controleer de werking opnieuw.
- Indien de storing zich blijft voordoen, ga dan naar een gespecialiseerde werkplaats.

Om veiligheidsredenen wordt de snelheidsbegrenzer enkel volledig uitgeschakeld wanneer de bestuurder op een bepaald moment het gaspedaal niet langer intrapt of het systeem handmatig uitschakelt.

## Hulp voor eco-efficiënt rijden

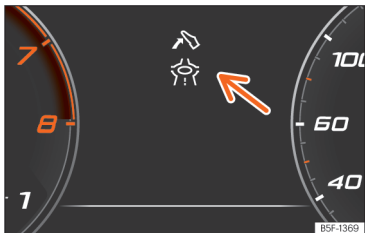

**Afb. 100** Aanwijzing van het hulpsysteem voor eco-efficiënt rijden (schematische voorstelling).

Het hulpsysteem voor eco-efficiënt rijden helpt om vooruitziend te rijden met een laag energiegebruik, aan de hand van aanwijzingen op het digitale instrumentenpaneel naargelang de situatie.

Wanneer u bijvoorbeeld een kruispunt, rotonde of traject met snelheidsbeperking nadert, wordt het symbool  getoond samen met een incident op het digitale instrumentenpaneel **»»** **afb. 100**.

Zodra u de indicatie volgt en uw voet van het gaspedaal haalt, past de wagen de energie recuperatie en snelheid aan volgens het geselecteerde rijprofiel en de afstand van het incident.

Het hulpsysteem voor eco-efficiënt rijden maakt gebruik van de trajectgegevens van het infotainmentsysteem en de sensoren van een aantal hulpsystemen. Indien er geen actieve routegeleiding is, wordt de meest waarschijnlijke route gebruikt.

Door het gaspedaal in te trappen, kunt u de ingreep van het hulpsysteem op ieder moment annuleren.

Het hulpsysteem voor eco-efficiënt rijden kan worden in- en uitgeschakeld in het infotainmentsysteem, in de instellingen van de rijhulpsystemen **»»** **pag. 37**.

Het hulpsysteem voor eco-efficiënt rijden kan tijdelijk worden uitgeschakeld indien:

- De keuzehendel in stand **S** staat.
- Het rijprofiel **Sport** wordt gebruikt.
- Er wordt gereden met automatische afstandsregeling (ACC) of snelheidsregelsysteem (SRS).

Wanneer deze omstandigheden zich niet meer voordoen, wordt het hulpsysteem opnieuw geactiveerd indien het ingeschakeld is in de instellingen voor de hulpsystemen.

Het hulpsysteem voor eco-efficiënt rijden is beschikbaar naargelang de uitrusting en niet in alle landen.

### WAARSCHUWING

Ondanks het systeem moet de bestuurder te allen tijde opmerkzaam blijven.

- De snelheid en de rijstijl aanpassen aan het zicht, het weer, het wegdek en het verkeer.
- Verkeersborden en -voorschriften hebben voorrang op de tips voor eco-efficiënt rijden.

### Let op

- Het uiterlijk van de symbolen kan licht variëren naargelang de uitrusting en het model. Bij een update van het systeem kunnen de symbolen worden gewijzigd of uitgebreid.
- Wanneer het systeem actief is, kan het hulpsysteem voor eco-efficiënt rijden ook de recuperatie vergroten zonder dat een aanwijzing verschijnt. Dit kan bijvoorbeeld gebeuren indien u het gaspedaal loslaat bij een voorligger. In dat geval wordt de energie recuperatie aangepast aan de voorligger zonder dat een indicatie wordt getoond.

## Automatische afstandsregeling (ACC – Adaptive Cruise Control)

### Inleiding tot thema

De automatische afstandsregeling (ACC – Adaptive Cruise Control) houdt een constante snelheid aan die is ingesteld door de bestuurder. Wanneer een voorligger wordt genaderd, detecteert de ACC dit en past ze de snelheid automatisch aan. Er wordt een afstand tot de voorligger aangehouden die de bestuurder kan configureren.

### Beschikt mijn wagen over ACC?

Uw wagen beschikt over ACC indien de knoppen van de ACC-functie beschikbaar zijn op het multifunctiestuurwiel »» pag. 89, of indien het configuratiemenu aanwezig is in het infotainmentsysteem.

### Snelheidsbereik

De ACC regelt bij snelheden tussen 20 en 210 km/u (15 en 130 mpu).

Als uw wagen uitgerust is met automatische versnellingsbak, kan de ACC deze afremmen en volledig tot stilstand brengen bij een voertuig dat stopt.

Heeft uw wagen een schakelbak, dan moet u letten op de snelheid en de versnelling. De ACC wordt uitgeschakeld indien de snelheid te laag is (minder dan 30 km/u) of een te laag of te hoog toerental wordt bereikt.

### Rijden met de ACC

U kunt de regeling van de ACC op ieder moment annuleren. Indien u remt, wordt de regeling onderbroken. Indien u accelereert, wordt de regeling tijdens de acceleratie onderbroken en daarna hervat.

### Oproep tot ingreep door bestuurder



De ACC kent een aantal beperkingen die eigen zijn aan het systeem. Dit betekent dat de bestuurder onder bepaalde omstandigheden zelf de snelheid en de afstand tot andere voertuigen moet regelen. In dit geval zal het display van het instrumentenpaneel **hem aangeven in te grijpen** door het rempedaal in te trappen en klinkt een akoestische waarschuwing.

### Radarsensor

De ACC gebruikt de technologie van de voorradar. Lees de aanwijzingen inzake het onderhoud en beperkingen ervan »» pag. 145.

### ⚠ WAARSCHUWING

De technologie van de ACC kan de door het systeem bepaalde grenzen noch de natuurkundige grenzen overwinnen. Indien het systeem nalatig of onbedoeld gebruikt wordt, kunnen ongevallen en ernstige letsels veroorzaakt worden. Ondanks het systeem moet de bestuurder te allen tijde opmerkzaam blijven.

- Blijf altijd paraat om zelf te accelereren of remmen!
- Zodra u het gaspedaal intrapt, stopt de ACC met werken. Het systeem zal dus niet remmen of een remingreep vragen.
- De snelheid en de veiligheidsafstand altijd aanpassen aan de voorligger afhankelijk van het zicht, het weer, het wegdek en het verkeer.
- Gebruik de ACC niet bij beperkt zicht of op steile, bochtige of gladde wegen.
- De ACC ook niet dwars door het veld of op onverharde wegen gebruiken.
- Het systeem reageert niet tijdig op stilstaande voorwerpen (bijvoorbeeld de staart van een file). Reageer voldoende op voorhand om een gevaarlijke situatie te vermijden.
- Het systeem reageert niet op personen, dieren of voertuigen die kruisen of naderen in tegengestelde richting.

- Bij het rijden met noodreservewiel wordt de ACC mogelijk automatisch uitgeschakeld. Schakel het systeem uit wanneer u begint te rijden.
- Indien de ACC de snelheid niet voldoende vermindert, rem dan de wagen onmiddellijk af.
- Rem onmiddellijk wanneer een aanwijzing van ingreep van de bestuurder wordt getoond op het scherm van het instrumentenpaneel.
- Indien de wagen zich onbedoeld blijft verplaatsen na de oproep tot ingreep door de bestuurder, rem dan de wagen af.

### Let op

Als de ACC niet werkt zoals beschreven in dit hoofdstuk, gebruik ze dan niet en ga naar een gespecialiseerde werkplaats. Het wordt aanbevolen om een SEAT-dealer te raadplegen.

### Bediening van ACC

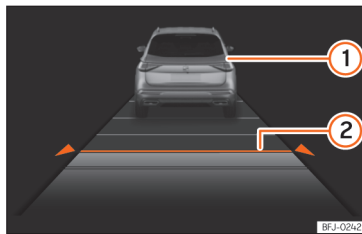

**Afb. 101** Op het display van het instrumentenpaneel: ACC actief.



**Afb. 102** Op het multifunctiestuurwiel: knoppen voor bediening van ACC.

#### >>> **afb. 101**

- 1 Voorligger gedetecteerd. Gaat branden indien de afstand tot de voorligger wordt geregeld.

- 2 Geselecteerd afstands niveau 2.

Deze informatie kan op het centrale paneel van de weergave **Hulpsystemen** of in het linker informatieprofiel >>> pag. 17 worden getoond. Indien deze weergaven niet worden geselecteerd, wordt automatisch een vereenvoudigde versie onderaan in het midden van het instrumentenpaneel getoond.

Naast de indicator van de staat van de functie wordt de geprogrammeerde snelheid getoond.

### Inschakelen

- Druk op de toets  van het multifunctiestuurwiel >>> **afb. 102**.

De ACC regelt nog niet (stand-by).

### De regeling starten

Door inschakeling van het ACC-systeem worden ook de ESC en tractiecontrole (TCS) automatisch ingeschakeld.

- Om de regeling te starten, drukt u op de toets **SET** >>> **afb. 102**.

De ACC stelt de huidige snelheid of snelheid die het dichtst bij het geldige bereik (30-210 km/u) ligt in als kruissnelheid.

*Wagens met automatische versnellingsbak: de versnellingshendel moet in stand **D**, **S** of **M** staan.*

**Wagens met schakelbak:** de versnellingshendel mag niet in eerste of achteruitversnelling staan, en de snelheid moet hoger zijn dan ongeveer 30 km/u (18 mpu).

Naargelang de rijdsituatie gaan de volgende controlelampjes branden:



### Gaat groen branden

ACC ingeschakeld, er wordt geen voorligger gedetecteerd.



### Gaat groen branden

ACC ingeschakeld, voorligger gedetecteerd.

Wanneer de ACC in stand-by is, gaan de controlelampjes grijs branden.

## De snelheid programmeren

Om de snelheid te programmeren, drukt u op de knop + of - >>> **afb. 102** tot de gewenste snelheid. Het instellen van de snelheid gebeurt in stappen van 10 km/h (5 mph).

Met actieve ACC kunt u drukken op de toets **RES** om de gewenste snelheid te verhogen in stappen van 1 km/h (1 mph). U kunt vervolgens drukken op **SET** om de snelheid te verlagen in stappen van 1 km/h (1 mph).

## Het afstands niveau programmeren

U kunt de afstand instellen in 5 niveaus, van zeer klein tot zeer groot:

- Druk op de toets en vervolgens op de toets + of - >>> **afb. 102**.

- Als alternatief kunt u meermaals drukken op de toets tot de gewenste afstand is ingesteld.

Houd rekening met de wettelijke voorschriften inzake de minimale veiligheidsafstand van elk land.

## De regeling onderbreken (stand-by)

- Druk kort op de toets >>> **afb. 102** of trap het rempedaal in.

Het ACC-­controlelampje wordt grijs getoond; de snelheid en afstand worden opgeslagen.

Indien de ESC of TCS wordt uitgeschakeld, wordt de regeling van ACC automatisch onderbroken.

## De regeling hervatten

- Druk op de toets **RES**. De ACC regelt met de laatst ingestelde snelheid en afstand.

- **OF:** druk op de toets **SET** om te regelen met de actuele snelheid.

## Uitschakelen

- Druk langdurig op de toets . De ingestelde snelheid wordt gewist.

## De snelheid geregeld door ACC overschrijden

Tijdens het rijden met actieve ACC kan de bestuurder de snelheid verhogen door het gaspedaal in te trappen. De regeling van de ACC wordt onderbroken tot het gaspedaal wordt gelost >>> .

## Het rijprofiel instellen

*Bij wagens met SEAT Drive Profile* kan het gekozen rijprofiel het acceleratie- en remgedrag van de ACC beïnvloeden >>> **pag. 138**.

*Bij wagens zonder SEAT Drive Profile* kan het gedrag van de ACC worden beïnvloed door een rijprofiel in het infotainmentsysteem te selecteren in **Bestuurdershulpsysteem**. De instellingen voor de ACC zijn dezelfde als die van SEAT Drive Profile.



## WAARSCHUWING

**Voordat u wegrijdt, moet u controleren of de weg vrij is. Mogelijk worden obstakels op de weg niet gedetecteerd door de radarsensor. Dit kan leiden tot een ongeval en ernstige letsels. Trap zo nodig de rem in.**

## ! LET OP

Indien u de snelheid verhoogt met het gaspedaal, kan de ACC bij het lossen mogelijk de snelheid of afstand niet veilig regelen door de beperkingen van het systeem.

- Wees klaar om te reageren indien dit nodig blijkt.

## Speciale rijsituaties

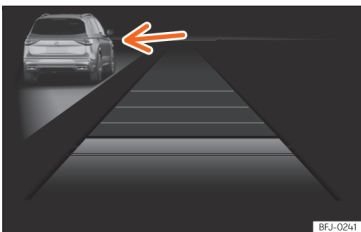

**Afb. 103** Op het display van het instrumentenpaneel: ACC actief, voertuig herkend aan de linkerzijde.

Houd rekening met de beperkingen en waarschuwingen beschreven aan het begin van dit hoofdstuk » pag. 154, *Inleiding tot thema*.

## Rechts inhalen vermijden<sup>1)</sup>

Indien een voertuig wordt gedetecteerd op de linkerrijstrook dat trager rijdt dan de snelheid ingesteld door de bestuurder, remt de wagen binnen de comfortgrenzen van het systeem om het rechts inhalen te vermijden » **afb. 103**.

Deze regeling kan worden geannuleerd door de ingestelde snelheid te wijzigen of het gaspedaal in te trappen.

De functie werkt vanaf 80 km/h (50 mph). In bepaalde landen is ze mogelijk niet beschikbaar.

## Inhalen

Bij het inschakelen van het knipperlicht om in te halen vermindert de ACC de afstand tot de voorligger. De vastgelegde kruissnelheid wordt niet overschreden.

De functie werkt vanaf 80 km/h (50 mph). In bepaalde landen is ze mogelijk niet beschikbaar.

## Stop&Go-functie

*Geldig voor wagens met automatische versnellingsbak*

De ACC kan de wagen remmen tot 0 km/h wanneer de voorligger stopt.

ACC blijft actief en toont gedurende enkele seconden het bericht **ACC gereed om te starten** op het instrumentenpaneel. Gedurende deze tijd wordt het rijden automatisch hervat indien de voorligger opnieuw in beweging komt.

Als de voorliggende wagen niet wegrijdt, kan de wagen in de status **ACC gereed om te starten** blijven als de rem wordt ingetrapt.

Het systeem kan de wagen slechts enkele seconden tegenhouden. Vervolgens wordt de melding **Rem intrappen** getoond en klinkt een geluidssignaal. Trap het rempedaal in, anders kan de wagen vooruit beginnen te rollen **Gevaar voor ongelukken!**

Tijdens de stilstand kan de ACC worden uitgeschakeld in de onderstaande gevallen:

- De stilstand duurt verscheidene minuten.
- Er wordt een portier geopend.

## ⚠ WAARSCHUWING

**Indien op het scherm van het instrumentenpaneel het bericht ACC gereed om te starten verschijnt en de voorligger komt in beweging, dan rijdt de wagen automatisch weg. In dat geval worden obstakels op de weg mogelijk niet gedetecteerd. Dit kan ongevallen en ernstige letsels tot gevolg hebben.**

- **Let steeds op de weg voordat u begint te rijden en rem indien nodig zelf.**

<sup>1)</sup> Of links in landen waar links wordt gereden.

## Beperkingen van het ACC-systeem

Door de eigen limieten van het ACC-systeem is het mogelijk niet in alle situaties geschikt.

SEAT beveelt aan om de functie niet te gebruiken in onderstaande gevallen » » ⚠:

- Regen, sneeuw of dichte mist.
- Rijden door tunnels.
- Bij wegwerkzaamheden.
- Trajecten met bochten, bijv. bergwegen.
- Terreinrijden.
- Overdekte parkeerplaatsen.
- Wegen met geïntegreerde metalen voorwerpen, bijv. trein- of tramsporen.
- Wegen met losse steentjes.

Let vooral op wanneer u ACC gebruikt in de volgende situaties:

### In bochten

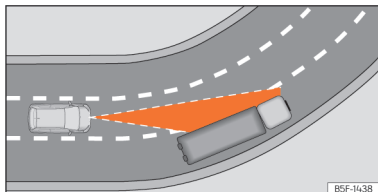

**Afb. 104** Wagen in een bocht.

De ACC merkt mogelijk de voorligger in de bocht niet op of regelt de afstand tot voertuigen die zich op andere rijstroken bevinden » » **afb. 104.**

### Voertuigen buiten het gebied van de sensor

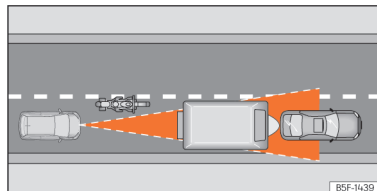

**Afb. 105** Motorrijder die voor u rijdt, buiten de actieradius van de radarsensor.

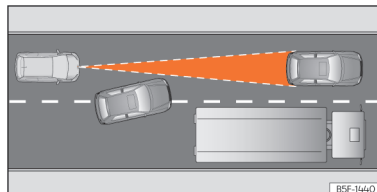

**Afb. 106** Een wagen wisselt van rijstrook.

In de volgende rijssituaties kan de ACC niet, laatijdig of ontoepasselijk reageren:

- Voertuigen die uit de lijn rijden of buiten het detectiegebied van de sensor, bijvoorbeeld motorfietsen » » **afb. 105.**

- Voertuigen die naar uw rijstrook wisselen op korte afstand van uw wagen » » **afb. 106.**
- Voertuigen met ladingen of accessoires die aan de zijkanten, achter- of bovenzijde uitsteken.

### Voorwerpen die niet worden gedetecteerd

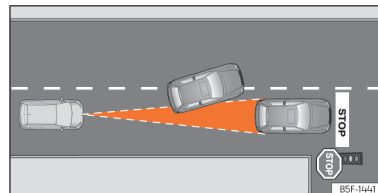

**Afb. 107** Wagen die draait en een andere die stilstaat.

De ACC-functie detecteert en reageert enkel op voertuigen die zich in dezelfde richting verplaatsen. Ze detecteert dus niet:

- Personen
- Dieren
- Voertuigen die in tegengestelde richting rijden of dwars kruisen
- Andere stilstaande obstakels

De ACC reageert niet op stilstaande voertuigen. Als een voertuig herkend door de ACC bijv. draait of opzij gaat en er zich voor dit voertuig een stilstaand voertuig bevindt, zal de ACC hier niet op reageren » » **afb. 107.**



### WAARSCHUWING

Indien u de ACC in de beschreven situaties gebruikt, kunnen er zich ernstige ongevallen of levensgevaarlijke letsels voordoen. Bovendien kunnen wettelijke overtredingen begaan worden.

### Oplossing van problemen

#### ACC niet beschikbaar

Het controlelampje gaat geel branden:

- De radarsensor is vuil of verkeerd afgesteld, houd rekening met de aanwijzingen beschreven aan het begin van dit hoofdstuk »» pag. 146
- Er is een storing of defect. Schakel het contact uit en na enkele minuten weer in.
- Indien het probleem zich blijft voordoen, ga dan naar een gespecialiseerde werkplaats.

#### De ACC werkt niet zoals verwacht

- Controleer of de radarsensor voldoet aan de voorwaarden voor juiste werking »» pag. 146.
- Indien de remmen oververhit raken, wordt de regeling automatisch onderbroken. Wacht tot ze afgekoeld zijn en controleer de werking opnieuw.
- Ongewone geluiden tijdens het automatisch remmen van de ACC zijn normaal en wijzen niet op een storing.

#### Onderstaande voorwaarden kunnen tot gevolg hebben dat de ACC niet reageert:

- Het gas- of rempedaal is ingetrapt.
- Er is geen enkele versnelling geschakeld of de versnelling R is gekozen.
- De wagen rijdt achteruit.
- De ESC is in werking.
- De bestuurder heeft de veiligheidsgordel niet omgespejt.
- Het toerental is te hoog of te laag.
- Een remlicht van de wagen is defect.
- Een remlicht van de aanhangwagen is defect.
- De parkeerrem is vastgezet.
- De bestuurder rijdt op een steile helling.

## Noodremhulpsysteem (Front Assist)

### Inleiding tot thema

Het doel van het systeem is om frontale botsingen tegen bepaalde voorwerpen die in het traject van de auto liggen te helpen vermijden, of de gevolgen ervan te minimaliseren.

De functie is erop gericht om botsingen te vermijden tegen:

- Geparkeerde voertuigen.
- Voertuigen, voetgangers en fietsers die op dezelfde rijstrook en in dezelfde richting bewegen.
- Voetgangers en fietsers die het traject van de wagen dwars kruisen.

De Front Assist detecteert de vermelde voorwerpen met een radarsensor aan de voorzijde van de wagen »» pag. 146.

Het systeem grijpt trapsgewijs in afhankelijk van diverse factoren en hoe ernstig de situatie is.

Het waarschuwt eerst de bestuurder; indien die niet of te weinig reageert, wordt een zelfstandige noodremming uitgevoerd naargelang de omstandigheden die in de volgende punten worden besproken.

De ingreep van het systeem kan worden geannuleerd door het koppelings- of gaspedaal in te trappen, of krachtig aan het stuur te draaien.

### WAARSCHUWING

- Front Assist is een rijk hulpsysteem dat in geen geval de aandacht van de bestuurder kan vervangen.
- De Front Assist kan de grenzen van de natuurkundige wetten niet overschrijden; het kan de bestuurder ook niet vervangen voor wat de controle over de auto en reactie op een mogelijke noodsituatie betreft.

- Besteed bij een noodwaarschuwing van Front Assist meteen aandacht aan de situatie en probeer de botsing te vermijden.
- De snelheid en de veiligheidsafstand aanpassen aan de voorligger afhankelijk van het zicht, het weer, het wegdek en het verkeer.
- De Front Assist kan zelf geen ongevallen en ernstige letsel voorkomen.
- Front Assist reageert niet bij dieren, noch bij kruisende wagens of bij een tegemoetkomende wagen op dezelfde rijstrook.
- Front Assist reageert ook niet bij voetgangers die in tegengestelde richting rijden op dezelfde rijstrook.
- Als de Front Assist niet werkt zoals beschreven in dit hoofdstuk (bijv. indien het systeem verschillende keren onnodig ingrijpt), schakel het dan uit. Laat het systeem door een gespecialiseerde werkplaats controleren. SEAT raadt u aan om daarvoor een SEAT-dealer te raadplegen.

### Let op

Bij ingeschakelde Front Assist kunnen de aanwijzingen van het display van andere functies verborgen zijn.

## Waarschuwingsniveaus en remhulp-systeem



**Afb. 108** In het display van het instrumentenpaneel: aanduidingen van voorwaarschuwing.

Front Assist is actief vanaf 5 km/h (3 mph). Afhankelijk van de omstandigheden (rijnsnelheid, snelheid en type van het herkende voorwerp enz.) worden sommige van de hierna beschreven stappen weggelaten om het gedrag van het systeem te optimaliseren.

### Waarschuwing van de veiligheidsafstand

Indien het systeem vaststelt dat er een gevaarlijke situatie is omdat de bestuurder te dicht bij de voorligger rijdt, wordt hij/zij gewaarschuwd met een aanwijzing op het scherm van het instrumentenpaneel .

Het moment van de waarschuwing hangt vooral af van het gedrag van de bestuurder, de snelheid van de wagen en de relatieve snelheid tussen beide.

### Voorwaarschuwing (voorafgaande waarschuwing)

Indien het systeem een mogelijke botsing met een voorligger of voorwerp vaststelt, kan de bestuurder worden gewaarschuwd met een geluidssignaal en een aanwijzing op het scherm van het instrumentenpaneel <symbol-ref y.io.id="e7bcde90127f143c0a010f71529ab62a" y.io.version="2" y.io.language="nl" y.io.variant="NL" y.io.name="a528 Kollisionswarnung MLB rot" y.io.type="vw\_symbol" zeige-in-symbolverzeichnis="ja" y.ref.type="text" y.validity.mode="positive" y.ref.io.types="vw\_symbol" translate="no" y.io.format="VWmodule"><symbol y.linktarget="true" y.id="ID\_fcb5cae9127f143c0a010f7128e4b83d" y.io.id="e7bcde90127f143c0a010f71529ab62a" y.io.version="2" y.io.language="nl" y.io.variant="NL" y.io.format="VWmodule" y.io.type="vw\_symbol" sort="210.00" farbtone="rot" y.io.validity.mode="positive" y.validity.mode="positive"><symbol-inhalt><sym y.io.id="52880ed0bffa383e0a010f077072d8ae" y.io.version="1" y.io.name="a528 Kreuzungsassistent, pre sense Auslösung, Querverkehr" y.io.type="vw\_symbol\_imgsvg" stil="normal" y.linktarget="true" y.ref.type="bild" y.id="ID\_e61eb75712808a64a010f713b61a46

```
1" y.io.format="" y.io.language="--" y.io.vari-
ant="--" y.io.validity.mode="positive" y.vali-
dity.mode="positive" y.ref.io.types="vw_sym-
bol_imgsvg" translate="no" yhref="images/
3_a528_Kreuzungsassistent__pre_sense.svg"/
></symbol-inhalt><symbol-bedeutung><p
y.linktarget="true"
y.id="ID_e022833e127f143c0a010f717b081a27"
" y.io.validity.mode="positive" y.vali-
dity.mode="positive" y.commenta-
ble="true">Advertencia de colisión</p></
symbol-bedeutung></symbol></symbol-ref>

```

af. 108.

Het ogenblik van de waarschuwing verschilt afhankelijk van de verkeerstestand en het gedrag van de bestuurder. Tegelijkertijd wordt de wagen voorbereid voor het mogelijk noodremmen » pag. 161.

Bij ingeschakelde Front Assist kunnen de aanwijzingen van het display van andere functies verborgen zijn.

### Kritische waarschuwing

Indien de bestuurder niet reageert op de **voorwaarschuwing**, kan het systeem actief ingrijpen op het remsysteem en kort remmen om de bestuurder te waarschuwen voor het dreigende botsingsgevaar.

### Automatisch remmen

Indien de bestuurder ook niet reageert op die **kritische waarschuwing**, kan het systeem een zelfstandige noodremming inleiden door steeds intenser te remmen naargelang hoe kritiek de situatie is.

### Noodremmen ter ondersteuning van de bestuurder

Indien de bestuurder na de kritische waarschuwing begint te remmen maar het systeem detecteert dat de rem niet krachtig genoeg wordt bediend, wordt de intensiteit van het remmen verhoogd.

### ⚠ WAARSCHUWING

- Het systeem kan de botsing in sommige gevallen niet vermijden; het kan echter wel de gevolgen ervan aanzienlijk beperken door de snelheid en botsingsenergie te verlagen.
- Wanneer de Front Assist remt, is het rempedaal "zwaarder".
- Automatische ingrepen op de remmen van de Front Assist kunnen worden onderbroken door het koppelingspedaal of het gaspedaal in te trappen, of door te draaien aan het stuurwiel.
- Front Assist kan de auto doen vertragen tot zelfs volledige stilstand. Het remsysteem doet de wagen echter niet permanent stilstaan. Trap het rempedaal in!

### Beperkingen van het systeem



**Afb. 109** In het display van het instrumentenpaneel: aanwijzing van initiële zelfkalibratie van het systeem.

De Front Assist heeft een aantal beperkingen die eigen zijn aan het systeem. Zo kunnen bijvoorbeeld sommige reacties van het systeem onder bepaalde omstandigheden ongeschikt zijn vanuit het standpunt van de bestuurder. Daarom moet de bestuurder altijd aandachtig zijn om in te grijpen waar nodig.

**Onderstaande omstandigheden kunnen veroorzaken dat Front Assist niet of te laat zou reageren:**

- Tijdens de eerste momenten van het rijden na inschakeling van het contact, door de initiële zelfkalibratie van het systeem. Tijdens die periode wordt een statuspictogram » af. 109 getoond.

### Niet-herkende voorwerpen

- De lading en accessoires van andere voertuigen die aan de zijkant, achterzijde of bovenzijde uitsteken.
- Als er zich metalen voorwerpen bevinden zoals bijv. geleiderails of platen gebruikt bij werkzaamheden.
- Voertuigen die het eigen traject kruisen.
- Voertuigen die uit de lijn rijden.
- Smalle voertuigen, zoals bijvoorbeeld motorfietsen.
- Voertuigen die naderbij komen in tegengestelde richting.

### Beperkingen van de werking

- Als de radarsensor uitgeschakeld of defect is.
- Als de radarsensor vuil of bedekt is.
- Bij het nemen van scherpe bochten of complexe trajecten.
- Als het gaspedaal stevig of helemaal ingetrapt wordt.
- Wanneer de ASR uitgeschakeld is of de ESC in de modus **Sport** » pag. 143 geactiveerd is.
- Als de ESC actief regelt of stuk is.
- Verschillende lichten van de wagen of van de elektrisch vastgekoppelde aanhanger zijn defect.
- Als de wagen achteruit rijdt.
- Bij sneeuw of hevige regenval.

- In moeilijke rijtsituaties (zoals vluchtheuvels) kan de Front Assist waarschuwen en ingrijpen op de remmen zonder dat dit nodig is.

Voor meer details raadpleegt u het gedeelte » pag. 145.

### De functie handmatig in- en uitschakelen

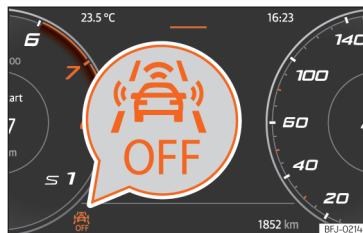

**Afb. 110** Op het display van het instrumentenpaneel: indicatie van Front Assist uitgeschakeld.

De Front Assist is actief bij inschakelen van het contact.

Wanneer de Front Assist uitgeschakeld is, zijn ook de functie van voorwaarschuwing en de afstandswaarschuwing uitgeschakeld. SEAT beveelt aan om de Front Assist ingeschakeld te laten, behalve in de situaties beschreven in » pag. 163.

### Front Assist in- en uitschakelen

Met ingeschakeld contact kan de Front Assist als volgt worden in- en uitgeschakeld:

- Via het infotainmentsysteem: druk op de functietoets  **Bestuurdershulpsysteem > Front Assist** » pag. 37.
- **OF:** Selecteer de juiste optie in het menu via de toets van de hulpsystemen voor de bestuurder » pag. 146.

Wanneer de Front Assist is uitgeschakeld, verschijnt op het instrumentenpaneel de aanwijzing .

Telkens wanneer het contact wordt ingeschakeld, verschijnt de Front Assist opnieuw als actief.

### In- of uitschakelen van de waarschuwing van de afstand

De afstandswaarschuwing kan worden in- en uitgeschakeld in het infotainmentsysteem met de functietoets  **Bestuurdershulpsysteem > Front Assist** » pag. 37.

Het systeem behoudt de uitgevoerde instelling de volgende keer dat het contact ingeschakeld wordt.

SEAT raadt aan de waarschuwing van de afstand ingeschakeld te houden.

### De Front Assist tijdelijk uitschakelen in de volgende situaties

In onderstaande omstandigheden wordt het aanbevolen Front Assist uit te schakelen vanwege beperkingen van dit systeem:

- Wanneer de wagen weggesleept wordt.
- Wanneer de wagen op een rollenbank staat.
- Wanneer de radarsensor defect is.
- Wanneer de radarsensor een schok krijgt.
- Wanneer hij verschillende keren onnodig in-grijpt.
- Wanneer de radarsensor tijdelijk wordt afgedekt met een accessoire.
- Wanneer de wagen in een transportmiddel zal worden geladen.

## Rijstrookbehoudassistent (Lane Assist)

### Inleiding

Het systeem van de rijstrookassistent (Lane Assist) helpt de bestuurder om binnen zijn/haar rijstrook te blijven binnen de natuurkundige grenzen van het systeem. Deze functie is niet geschikt en niet ontworpen om de wagen automatisch in de rijstrook te houden.

Met behulp van de camera in de voorruit registreert de rijstrookassistent de grenzen van de rijstrook waarop u rijdt. Indien de wagen de ge-

detecteerde grenzen van de rijstrook te dicht nadert, waarschuwt het systeem de bestuurder via een corrigerende beweging van het stuur. De bestuurder kan op ieder moment de corrigerende actie van het sturen annuleren.

Als de richtingaanwijzers zijn geactiveerd, wordt geen waarschuwing gegeven, omdat de rijstrookassistent in dat geval weet dat u van rijstrook wilt wisselen.

### Grenzen van het systeem

Gebruik de rijstrookassistent enkel op snelwegen en secundaire wegen die voldoende breed zijn en in goede staat verkeren.

Het systeem is niet beschikbaar in de volgende omstandigheden:

- De rijsnelheid is lager dan ongeveer 60 km/u (35 mpu).
- Het systeem heeft geen enkele streep van de rijstrook gedetecteerd.
- In scherpe bochten.
- Tijdelijk in situaties waarin zeer sportief wordt gereden.
- Indien de bestuurder een ingreep van het systeem krachtig corrigeert.
- Indien een rijstrookmarkering wordt overschreden ondanks een ingreep van het systeem.
- Indien de bestuurder niet reageert op een vraag van ingreep.

### ⚠ WAARSCHUWING

De intelligente techniek in de rijstrookassistent (Lane Assist) kan de natuurkundig en door het systeem zelf bepaalde grenzen niet overwinnen. Het onachtzame of ongecontroleerde gebruik van de rijstrookassistent kan ernstig letsel en ongevallen veroorzaken. Ondanks het systeem moet de bestuurder te allen tijde opmerkzaam blijven en de controle over het stuur behouden.

- Pas de snelheid en houd een veilige afstand aan tot uw voorliggers afhankelijk van het zicht, de klimatologische omstandigheden, het wegdek en het verkeer.
- Houd de hand altijd aan het stuur om op elk moment te kunnen bijsturen. De verantwoordelijkheid om op de rijstrook te blijven ligt steeds bij de bestuurder.
- De rijstrookassistent registreert niet alle wegdekmarkeringen. Het wegdek, patronen in het wegdek of objecten in slechte toestand kunnen verkeerd worden geïnterpreteerd als markeringen op het wegdek in bepaalde omstandigheden door de rijstrookassistent. Maak elke ongewenste ingreep van het systeem onmiddellijk ongedaan.
- Houd de meldingen op het instrumentenpaneel in het oog en reageer zoals vereist door de verkeerssituatie.
- In de volgende omstandigheden kan het systeem ongewenst of helemaal niet tussenbeide komen. In deze situaties is bijzondere

aandacht van de bestuurder vereist, of eventueel moet de rijstrookassistent tijdelijk worden uitgeschakeld:

- Bij zeer sportief rijden.
- Bij ongunstige weersomstandigheden en wegen in slechte staat.
- Bij het passeren van wegwerkzaamheden.
- Voor de top van hellingen en talwegen.
- Let goed op de omgeving van de wagen en rijd op proactieve wijze.
- Wanneer het gezichtsveld van de camera vervuild, afgedekt of beschadigd is, kan de werking van de rijstrookassistent negatief worden beïnvloed.

### Rijden met de rijstrookbehoudassistent

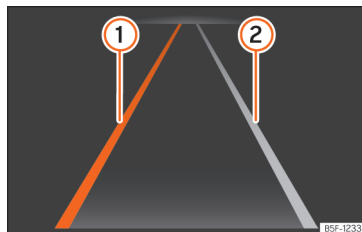

**Afb. 111** Op het scherm van het instrumentenpaneel: aanwijzingen van de rijstrookbehoudassistent.

- ① Gele lijn: Het systeem grijpt in aan de voorgestelde kant.
- ② Witte lijn: Streep van rijstrook gedetecteerd. Het systeem is klaar om in te grijpen aan de getoonde zijde. Als de lijn grijs is, wordt de streep van de rijstrook gedetecteerd maar is het systeem in een passieve toestand of niet beschikbaar voor interventie.

### Controlelampjes



#### Goat groen branden

Systeem voor waarschuwing verlaten rijstrook ingeschakeld in passief en niet beschikbaar voor geleiding.



#### Goat groen branden

Rijstrookbehoudassistent geactiveerd en beschikbaar.



#### Goat geel branden

Rijstrookbehoudassistent grijpt in door het sturen te corrigeren.

### Rijstrookbehoudassistent in- en uitschakelen

In sommige landen wordt de rijstrookassistent (Lane Assist) steeds geactiveerd bij inschakeling van het contact. De staat van inschakeling wordt getoond in het menu **Bestuurdershulpsysteem** van de infotainment of het menu van bestuurdershulpsystemen na het indrukken van de betreffende toets. De activering en deactivering gebeuren ook in die menu's.

De rijstrookbehoudassistent is klaar om actief in te grijpen vanaf ongeveer 65 km/h (40 mph) en indien de grenzen van de rijstrook gedetecteerd zijn (staat van het systeem: actief).

Wanneer een knipperlicht wordt ingeschakeld, schakelt het systeem tijdelijk over naar een passieve stand in de aangegeven richting en is het beschikbaar voor gebruik in de tegenovergestelde richting.

Door een draai aan of sterke correctie van het stuur door de bestuurder wordt het systeem tijdelijk in passieve toestand gezet.



Bij uitschakeling van de Lane Assist gaat het gele lampje van uitschakeling branden op het instrumentenpaneel (afhankelijk van het land).

### Let op

Indien er nog steeds een storing is in het systeem, kan de Lane Assist automatisch worden uitgeschakeld.

### Oproep tot ingreep door bestuurder

Indien het sturen niet handmatig wordt gecorrigeerd, vraagt het systeem de aandacht van de bestuurder via een indicatie op het scherm van het instrumentenpaneel en geluidssignalen.

Indien het systeem geen reactie krijgt van de bestuurder, gaat het naar passieve toestand.

Onafhankelijk van de stuurmanoeuvres wordt via een indicatie op het scherm van het instrumentenpaneel en bijkomende geluidssignalen de bestuurder bovendien gevraagd om in het midden van de rijstrook te rijden indien de stuurcorrectie langer duurt dan redelijk.

### Stuurwieltrilling

De volgende situatie kan aanleiding geven tot het trillen van het stuur:

- Tijdens een bruske ingreep in de stuurinrichting wordt de rijstrook niet langer herkend.

De stuurvibratie kan ook worden geselecteerd in het menu **Assistentie** van het infotainment-systeem. In dat geval gaat het stuur trillen zo-

dra de wagen met actieve Lane Assist een gedetecteerde grens van een rijstrook overschrijdt.

### Oplossing van problemen

 Het systeem dat waarschuwt voor het verlaten van de rijstrook is niet beschikbaar

Het controlelampje gaat geel branden. Op het scherm van het instrumentenpaneel verschijnt bovendien een melding.

- Het gezichtsveld van de camera is vuil. Maak de voorruit schoon **>>> pag. 325**.
- Het zicht van de camera wordt beperkt door accessoires of stickers.
- Er is een storing of defect. Zet de motor uit en opnieuw aan.

**Het systeem gedraagt zich niet zoals verwacht**

- De camera is niet goed afgesteld of beschadigd, bijv. door schade aan de voorruit. Controleer of er zichtbare schade is.
- Monteer geen voorwerpen op het stuur.

Indien het probleem zich blijft voordoen, ga dan naar een gespecialiseerde werkplaats.

### Let op

Na inschakeling van het contact kunnen enkele seconden verstrijken tot een storing in het systeem is gedetecteerd.

### Let op

Wanneer de rijstrookbehoudassistent niet beschikbaar is, is ook het bestuurdershulpsysteem (Travel Assist) dat niet.

## Bestuurdershulpsysteem (Travel Assist)

### Inleiding tot thema

Het bestuurdershulpsysteem (Travel Assist) combineert de automatische afstandsregeling (ACC) en de adaptieve rijstrookgeleiding. Binnen de beperkingen van het systeem kan de wagen een door de bestuurder ingestelde afstand tot de voorligger aanhouden en op de voorkeurspositie binnen de rijstrook blijven.

Travel Assist gebruikt dezelfde sensoren als de automatische afstandsregeling (ACC) en de rijstrookbehoudassistent (Lane Assist). Lees daarom aandachtig de informatie over de ACC **>>> pag. 154** en de Lane Assist **>>> pag. 163**, en houd rekening met de beperkingen en aanwijzingen van het systeem.

### Hoe weet u of uw wagen beschikt over Travel Assist

De wagen beschikt over Travel Assist indien het multifunctiestuurwiel de toets  heeft.

### Snelheidsbereik

Travel Assist werkt afhankelijk van het type versnellingsbak vanaf 0 km/u (0 mpu). De snelheid kan worden ingesteld vanaf 30 km/u (20 mpu).

### Rijden met de Travel Assist

De Travel Assist controleert automatisch het gaspedaal, de remmen en stuurinrichting. De Travel Assist kan binnen de eigen grenzen de wagen ook vertragen tot stilstand achter een stoppend voertuig en daarna automatisch weer vertrekken.

U kunt de regeling op ieder moment annuleren.

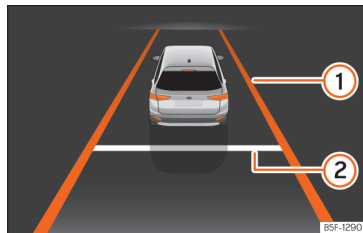

### Aanwijzingen op het scherm



**Afb. 112** Op het scherm van het instrumentenpaneel: weergave met actieve regeling (schematische voorstelling).

- ① De kleur van de rijstrookmarkeringen geeft de staat van de adaptieve rijstrookgeleiding aan.
  - *Geel*: de adaptieve rijstrookgeleiding is actief.
  - *Grijs*: de adaptieve rijstrookgeleiding is passief.
- ② Afstand ingesteld.  
Naargelang de uitrusting kunnen er op het scherm van het instrumentenpaneel nog andere gegevens worden getoond, bijv. onderbroken lijnen en voorliggers.

Een aantal controlelampjes geven de staat van het systeem aan op het scherm van het instrumentenpaneel:

-  Groen lampje: Travel Assist actief, automatische afstandsregeling en adaptieve rijstrookgeleiding actief.
-  Deels groen lampje: Travel Assist actief, automatische afstandsregeling actief en adaptieve rijstrookgeleiding passief.
-  Grijs lampje: Travel Assist uitgeschakeld, zonder regeling.

### WAARSCHUWING

De intelligente technologie van de Travel Assist kan de limieten opgelegd door de natuurkundige wetten niet overwinnen en werkt enkel binnen de eigen grenzen van het systeem. Indien u de Travel Assist op nalatige of onbedoelde wijze gebruikt, kan dit leiden tot ongevallen en ernstige letsels. Ondanks het systeem moet de bestuurder te allen tijde opmerkzaam blijven.

- Houd rekening met de beperkingen van het systeem en de aanwijzingen over de automatische afstandsregeling (ACC) en de rijstrookbehoudassistent (Lane Assist).
- Pas de snelheid en afstand steeds aan de voorligger aan afhankelijk van het zicht, het weer, het wegdek en het verkeer.



- Gebruik de Travel Assist nooit indien het zicht beperkt is, op steile, bochtige of gladde wegen (bijv. bij sneeuw, ijs, regen of losse steentjes) of wanneer het wegdek overstroomd is.
- Gebruik de Travel Assist nooit op onverharde wegen of bij het terreinrijden. De Travel Assist is enkel bestemd voor gebruik op verharde wegen.
- De Travel Assist reageert niet op personen of dieren, noch op voertuigen die dwars kruisen of in tegenovergestelde richting op dezelfde rijstrook naderen.
- Indien de Travel Assist de snelheid niet voldoende vermindert, rem dan de wagen onmiddellijk af.
- Rem onmiddellijk wanneer een overeenkomstige melding op het scherm van het instrumentenpaneel wordt getoond of indien de Travel Assist de snelheid niet voldoende verlaagt.
- Rem wanneer, na een remindicatie, de wagen bijvoorbeeld ongewenst rolt.
- Het wordt aanbevolen om niet met handschoenen te rijden. Het systeem kan interpreteren dat er geen activiteit aan het stuur is.
- Indien op het display van het instrumentenpaneel een oproep tot ingreep van de bestuurder weergegeven wordt, neem dan onmiddellijk de controle over de wagen over.

- Houd uw handen steeds op het stuur om op ieder moment de controle over het sturen te bewaren. De bestuurder is er altijd verantwoordelijk voor dat de wagen binnen zijn rijstrook blijft.
- Wees steeds bereid om zelf de snelheid te regelen.

## De Travel Assist bedienen



**Afb. 113** Linkerzijde van het multifunctiestuurwiel.

## De regeling inschakelen en starten

1. Terwijl u rijdt met actieve ACC, drukt u op  op het multifunctiestuurwiel.

De auto wisselt van ACC naar Travel Assist.

Naargelang de rijdsituatie verandert de auto naar de volgende toestanden van het Travel Assist-systeem:

- Indien regeling door ACC plaatsvond, houdt Travel Assist de huidige snelheid en vooraf bepaalde afstand tot de voorligger aan.

Wanneer rijstrookmarkeringen worden gedetecteerd, wordt de auto gelijktijdig binnen de rijstrook gehouden met behulp van stuurbewegingen.

- Indien ACC niet regelde, blijft Travel Assist geselecteerd maar in passieve toestand (zonder regeling).

Druk op de toets **SET**.

De Travel Assist verandert naar actieve toestand van het systeem naargelang de rijdsituatie.

Het controlelampje overeenkomstig de rijdsituatie gaat branden op het scherm van het instrumentenpaneel. Tevens verschijnt een bericht.

## De regeling onderbreken

1. Druk kort op de toets .

**OF:** trap het rempedaal in.

De ingestelde afstand wordt opgeslagen.

## Wisselen naar ACC

1. Druk de toets  op het multifunctiestuurwiel in.

De auto wisselt van Travel Assist naar de toestand van het systeem in ACC overeenkomstig de rijdsituatie.

### Andere instellingen

Voorts wordt de Travel Assist bediend zoals de ACC.

### Oplossing van problemen



#### De Travel Assist is niet beschikbaar of werkt niet zoals verwacht

Het controlelampje gaat geel branden. Op het scherm van het instrumentenpaneel verschijnt bovendien een melding.

- Er is een storing in de sensoren. Raadpleeg de oorzaken en oplossingen die worden beschreven in de informatie over de ACC »» pag. 159 of de Lane Assist »» pag. 165.
- Er is een storing of defect. Zet de motor uit en opnieuw aan.
- De grenzen van het systeem worden overschreden.
- Indien het probleem zich blijft voordoen, ga dan naar een gespecialiseerde werkplaats. SEAT raadt u aan om daarvoor een SEAT-dealer te raadplegen.



#### Neem het stuur vast

Het waarschuwingslampje gaat wit branden en er verschijnt een melding op het scherm van het instrumentenpaneel.

- Het stuur werd enkele seconden losgelaten. Neem het stuur vast om weer controle over de wagen te krijgen.



#### Neem het stuur vast

Het waarschuwingslampje gaat rood branden en er verschijnt een melding op het scherm van het instrumentenpaneel. Naargelang de situatie klinkt een akoestische waarschuwing of gaat het stuur trillen.

- Het stuur werd lange tijd losgelaten of de grenzen van het systeem zijn bereikt. Neem het stuur onmiddellijk vast om weer controle over de wagen te krijgen.

#### De Travel Assist wordt automatisch uitgeschakeld

- Er is een storing of defect. Zet de motor uit en opnieuw aan.
- Indien het probleem zich blijft voordoen, ga dan naar een gespecialiseerde werkplaats. SEAT raadt u aan om daarvoor een SEAT-dealer te raadplegen.

#### De regeling wordt onverwacht onderbroken

- het knipperlicht werd ingeschakeld.

## Rijstrookwisselassistent (Side Assist)

### Inleiding tot thema

De rijstrookwisselassistent bewaakt de zone aan de achterkant van de wagen met behulp van radarsensoren »» pag. 6. Daarvoor meet

het systeem de afstand en het snelheidsverschil ten opzichte van andere voertuigen. De rijstrookwisselassistent werkt niet bij snelheden onder ca. 15 km/u (9 mpu).

De breedte van de rijstrook wordt niet individueel gedetecteerd, maar ligt vast in het systeem. Om die reden kunnen de indicaties verkeerd zijn indien men rijdt op smalle rijstroken of in het midden van twee rijstroken. Het systeem kan ook voertuigen die op de aangrenzende rijstrook rijden (indien aanwezig) of vaste voorwerpen, zoals vangrails, detecteren en een verkeerde indicatie tonen.

### Rijden met aanhangwagens

De rijstrookwisselassistent wordt automatisch uitgeschakeld en kan niet weer worden ingeschakeld indien de in de fabriek gemonteerde trekhaak elektrisch is aangesloten op een aanhangwagen of vergelijkbaar systeem.

Zodra de bestuurder begint te rijden met een elektrisch aangesloten aanhangwagen, verschijnt er een bericht op het scherm van het instrumentenpaneel waarin wordt aangegeven dat de rijstrookwisselassistent is uitgeschakeld. Na het loskoppelen van de aanhangwagen keert de rijstrookwisselassistent terug naar de initiële toestand vóór het moment waarop de aanhangwagen elektrisch werd aangesloten.

Is de trekhaak niet gemonteerd in de fabriek, dan moet de rijstrookwisselassistent handmatig worden gedeactiveerd wanneer met aanhangwagen wordt gereden.

### Fysieke beperkingen en beperkingen eigen aan het systeem

In bepaalde rijomstandigheden is het mogelijk dat de rijstrookwisselassistent de verkeerssituatie niet juist inschat. Bijvoorbeeld in de volgende situaties:

- in scherpe bochten;
- in rijstroken met wisselende breedte;
- bij steile toppen van hellingen;
- bij slechte weersomstandigheden;
- bij speciale constructies aan de zijkant van de weg, zoals hoge of niet in lijn staande vangrails.

### ⚠ WAARSCHUWING

De intelligente technologie in de rijstrookwisselassistent (Side Assist) kan de limieten opgelegd door de natuurkundige wetten niet overwinnen en werkt enkel binnen de eigen grenzen van het systeem. Indien de rijstrookwisselassistent op nalatige of onbedoelde wijze wordt gebruikt, kunnen ongevallen en ernstige letsels optreden. Ondanks het systeem moet de bestuurder te allen tijde opmerkzaam blijven.

- De snelheid en de veiligheidsafstand altijd aanpassen aan de voorligger afhankelijk van het zicht, het weer, het wegdek en het verkeer.
- Houd de handen steeds op het stuur en wees klaar om op elk moment zelf te kunnen sturen.

- Houd rekening met de controlelampjes van de rijstrookwisselassistent en de berichten op het scherm van het instrumentenpaneel, en handel overeenkomstig.

- De rijstrookwisselassistent kan reageren bij speciale constructies aan de zijkant, zoals bijv. hoge of niet in lijn staande vangrails. In dergelijke geval kunnen er verkeerde waarschuwingen optreden.

- Gebruik de rijstrookwisselassistent nooit op onverharde wegen. De rijstrookwisselassistent is bestemd voor gebruik op wegen met verhard wegdek.

- Let altijd goed op de omgeving van de wegen.

- Bij zonnestraling zijn de controlelampjes van de rijstrookwisselassistent mogelijk slechts beperkt zichtbaar.

### **i** Let op

Als de rijstrookwisselassistent niet werkt zoals beschreven in dit hoofdstuk, gebruik het dan niet en ga naar een gespecialiseerde werkplaats.

### Rijden met de rijstrookwisselassistent

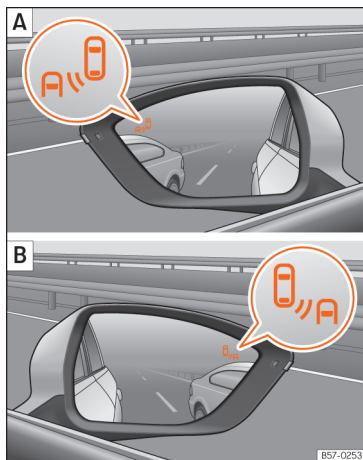

**Afb. 114** Controlelampje van de rijstrookwisselassistent.

### In- en uitschakelen

De rijstrookwisselassistent kan worden in- en uitgeschakeld via het menu **Hulpsystemen** van het infotainmentsysteem of het scherm van het instrumentenpaneel met de bedieningselementen op het stuur. Indien de wagen is uitgerust

met multifunctionele camera, is toegang ook mogelijk met de toets van de bestuurdershulp-systemen op de grootlichthendel.

Zodra de rijstrookwisselhulp klaar is voor werking, gaat de indicatie in de controlelampjes bij wijze van bevestiging kort branden.

De laatst uitgevoerde instelling van het systeem blijft actief wanneer het contact opnieuw wordt ingeschakeld.

### Indicatie in de buitenspiegel

Het controlelampje informeert aan de overeenkomstige zijde over de verkeerssituatie achter de wagen indien die kritiek geacht wordt. Het linker controlelampje informeert over de verkeerssituatie achteraan aan de linkerzijde van de wagen, het rechter controlelampje over de situatie aan de rechterzijde.

Bij gekleurde ruiten of ruiten met achteraf gemonteerde gekleurde folie is het mogelijk dat de indicaties van de buitenspiegel niet duidelijk worden opgemerkt.

Houd de buitenspiegels schoon, zonder sneeuw of ijs, en dek ze niet af met stickers e.d.

### Springt aan

Gaat eenmaal kort branden: de rijstrookwisselassistent is geactiveerd en klaar om te werken, bijv. bij activering van het systeem.

Gaat continu branden: de rijstrookwisselassistent detecteert een voertuig in de dode hoek.

### Knippert

Er is een voertuig gedetecteerd op de aangrenzende rijstrook en bovendien is het knipperlicht bediend in de richting van dat voertuig.

In wagens die ook zijn uitgerust met de rijstrookbehoudassistent ►► pag. 163, wordt de bestuurder ook bij het niet bedienen van het knipperlicht gewaarschuwd indien hij/zij de rijstrook verlaat (rijstrookwisselassistent "Plus").

De lampjes gaan branden wanneer het contact wordt ingeschakeld en moeten na circa 2 seconden weer uitgaan, wat overeenkomt met de duur van de functiecontrole.

Is er geen indicatie door het controlelampje van de rijstrookwisselhulp, dan betekent dit dat het systeem op dat moment geen enkel voertuig detecteert in de omgeving achteraan.

Wanneer de buitenverlichting zwak is, wordt de intensiteit waarmee de controlelampjes gaan branden gedempt. De gebruiker kan de intensiteit van de controlelampjes instellen met 5 niveaus in het menu van het infotainmentsysteem.

### Rijstrookwisselassistent Plus

De functie van rijstrookwisselassistent Plus wordt uitgevoerd door activering van de functies van **rijstrookbehoudassistent (Lane Assist)** ►► pag. 163 en **rijstrookwisselassistent (Side Assist)**. In dit geval worden de functies als volgt uitgebreid.

Bij een mogelijk kritieke situatie wanneer de bestuurder een manoeuvre start om van rijstrook te wisselen:

- Het controlelampje knippert aan de overeenkomstige zijde, zelfs als het knipperlicht niet werd ingeschakeld.
- Het stuur trilt om de bestuurder te wijzigen op het botsingsgevaar.
- Er wordt een corrigerend draaikoppel toegepast in de richting om de auto terug naar zijn rijstrook te brengen.

### Rijsituaties

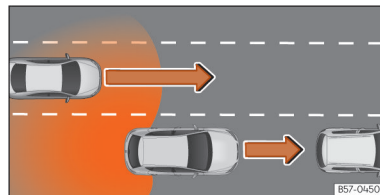

Afb. 115 Inhalen met verkeer aan de achterzijde.

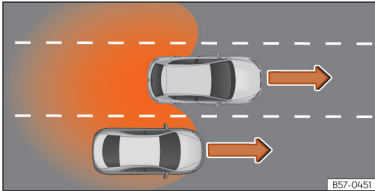

**Afb. 116** Inhalen op de middelste rijstrook en daarna opnieuw invoegen in de rechter rijstrook.

In de volgende situaties wordt een indicatie getoond in het controlelampje »» **afb. 114** [pijl]:

- Wanneer u wordt ingehaald door een ander voertuig »» **afb. 115**.
- Wanneer u een ander voertuig inhaalt »» **afb. 116** met een snelheidsverschil van ca. 10 km/h (6 mph). Indien het inhalen aanzienlijk sneller gebeurt, wordt geen enkele indicatie getoond.

Hoe sneller een voertuig nadert, hoe vroeger de indicatie wordt getoond in het controlelampje, aangezien de rijstrookwisselhelperekening houdt met het snelheidsverschil ten opzichte van andere voertuigen. Zelfs als de afstand tot een ander voertuig identiek is, wordt de indicatie dus vroeger of later getoond naargelang de situatie.

# Parkeren en manoeuvreren

## Wagen parkeren

### Parkeren

Houd rekening met de wettelijke bepalingen wanneer u de wagen parkeert.

1. Trek de handrem aan.
2. *Automatische versnellingsbak*: zet de keuzehendel in stand **P**.
3. Stop de motor en schakel het contact uit. Draai het stuurwiel licht tot het stuurslot vastklikt.
4. *Handgeschakelde versnellingsbak*: schakel op vlak terrein en hellingen de eerste versnelling of de achteruitversnelling op hellingen in, en haal uw voet van het koppelingspedaal.
5. Op hellingen draait u het stuurwiel zo dat de geparkeerde wagen tegen de stoerprand rolt als hij in beweging zou komen.
6. Verlaat de wagen »» » ⚠. Let goed op voor andere weggebruikers!
7. Neem alle sleutels mee en vergrendel de wagen.

Om schade en gevaarlijke situaties te vermijden, parkeert u de wagen altijd op een geschikt oppervlak »» » ⓘ.

### Waarschuwing achterbank

De functie hangt af van de uitrusting en het land in kwestie.

Wanneer het contact wordt uitgeschakeld, herinnert een tekstbericht in het infotainmentsysteem u eraan geen passagiers op de achterbank achter te laten »» » ⚠.

Als er voor de rit een achterportier is gebruikt, verschijnt er ook een bericht op het instrumentpaneel en klinkt er mogelijk een geluidssignaal. Deze waarschuwing kan worden in- en uitgeschakeld in het menu **Instellingen > Scherminstellingen > Waarschuwing achterbank** van het infotainmentsysteem.

### ⚠ WAARSCHUWING

**Indien u de wagen niet goed parkeert, kan hij zelfs op lichte hellingen weggrollen. Dit kan ongevallen en ernstige letsels tot gevolg hebben.**

- Bij het parkeren moet u altijd de handelingen in de juiste volgorde uitvoeren.
- Voordat u de wagen verlaat, moet u zich ervan verzekeren dat de parkeerrem is ingeschakeld.

### ⚠ WAARSCHUWING

Indien kinderen, hulpbehoevende persoon of dieren zonder toezicht in de wagen worden achtergelaten, kunnen er zich ongevallen en ernstige letsels voordoen.

- Laat kinderen, hulpbehoevende persoon of dieren nooit zonder toezicht achter in de wagen. Ze kunnen de keuzehendel of parkeerrem bedienen. De wagen kan dan in beweging komen.
- Laat kinderen, hulpbehoevende persoon of dieren nooit achter in de wagen. Afhankelijk van het jaargetijde kunnen in een gesloten wagen zeer hoge of lage temperaturen bereikt worden.
- Neem bij het verlaten van de wagen altijd alle sleutels mee.

### ⓘ LET OP

Door onregelmatigheden in het wegdek, zand of modder kan de wagen mogelijk niet juist geparkeerd worden en schade oplopen.

- Parkeer de wagen altijd op een effen en stevige ondergrond.

**! LET OP**

De componenten aan de onderzijde van de wagen zoals bumpers, spoilers en delen van het onderstel kunnen beschadigd raken wanneer u over uitstekende voorwerpen rijdt.

- Wees voorzichtig bij het binnenrijden van gebouwen, afrijden van hellingen, oprijden van stoepanden of het verlaten van vaste markeringen.

**! LET OP**

Parkeer niet in omgevingen waarin het hete uitlaatsysteem in contact kan komen met droog gras, struikgewas, uitgelopen brandstof of andere ontvlambare materialen.

**! LET OP**

Bij wagens met automatische versnellingsbak kan de sleutel alleen uit het contactslot getrokken worden als de hendel in de stand P staat.

## Parkeerrem

### De parkeerrem gebruiken



**Afb. 117** Parkeerrem tussen de voorstoelen.

De parkeerrem voorkomt het ongewild weggrollen van de wagen. Trek de parkeerrem goed aan als u de wagen verlaat of parkeert.

**(P)** De parkeerrem is aangetrokken wanneer het controlelampje op het instrumentenpaneel rood oplicht in het instrumentenpaneel.

#### De parkeerrem aantrekken

- Trek de hendel van de parkeerrem omhoog >>> **afb. 117**.

#### De parkeerrem lossen

- De hendel iets omhoogtrekken, ontgrendelknop in pijlrichting drukken >>> **afb. 117** en de hendel geheel omlaagdrukken >>> **△**.

De handrem moet volledig omlaag worden gebracht, zodat niet per ongeluk met een licht aangetrokken handrem kan worden gereden >>> **△**.

**! WAARSCHUWING**

- Gebruik de parkeerrem nooit om de rijdende wagen tot stilstand te brengen. De remafstand is veel groter, aangezien enkel de achterwielen worden geremd. Gevaar voor ongevallen!
- Indien de parkeerrem niet volledig omlaag wordt gebracht, kan dit de werking van het systeem beïnvloeden en leiden tot verwarming en slijtage van de achterremmen.

**! LET OP**

Vergeet de parkeerrem niet aan te trekken wanneer u de wagen verlaat. Schakel ook de eerste versnelling of achteruitversnelling in naargelang de helling, of zet de keuzehendel in stand P.

## Algemene aanwijzingen over de parkeerhulpsystemen

### Automatisch bedienen van de remmen

De automatische remingreep van een parkeerhulpsysteem dient om het botsingsgevaar te beperken wanneer een obstakel wordt gedetecteerd tijdens het parkeren.

### Remfuncties

Naargelang de uitrusting zijn de volgende systemen beschikbaar:

- Remfunctie tijdens het manoeuvreren van het Plus-parkeerhulpsysteem » pag. 175.
- Functie van noodremming van het uitparkeer-systeem » pag. 190.
- Functie van noodremming van het inparkeer-systeem » pag. 181.

### Lampjes in het infotainmentsysteem



Wit lampje: systeem geactiveerd, het systeem remt wanneer het een obstakel op het traject detecteert.



Gekleurd lampje: systeem gedeactiveerd, het systeem remt niet bij detectie van een obstakel hoewel de sensoren het nog steeds waarnemen.

### Vereisten

- De auto rijdt ongeveer tussen 3 km/u en 8 km/u bij het manoeuvreren
- Er is een parkeersysteem ingeschakeld.

De automatische remingreep vindt niet plaats wanneer de parkeerhulp automatisch werd ingeschakeld tijdens het vooruitrijden.

### Wat gebeurt er bij een automatische remingreep?

In het geval van een obstakel remt het systeem de wagen tot stilstand en houdt het de wagen ca. 2 seconden stil. **Trap de rem in!**

### Activeren

- De automatische remingreep wordt geactiveerd zodra de bestuurder een parkeersysteem inschakelt.

### Uitschakelen

- De functie van automatische remingreep wordt gedeactiveerd zodra een parkeersysteem wordt uitgeschakeld.
- **OF:** om de remfunctie bij het manoeuvreren tijdelijk uit te schakelen, drukt u op de functie-toets  op het scherm van de parkeerhulp en voert u de instelling uit.



### WAARSCHUWING

Het automatisch remmen van de parkeerhulpsystemen mag nooit aanleiding zijn tot het nemen van grotere risico's. In bepaalde situaties werkt de automatische remingreep mogelijk enkel op beperkte wijze of helemaal niet. Botsingen tegen obstakels kunnen persoonlijke letsels en schade aan de wagen veroorzaken. Ondanks het systeem moet de bestuurder te allen tijde opmerkzaam blijven.

- Blijf attent en vertrouw niet enkel op de parkeersystemen.
- Wees altijd klaar om te remmen en zelf te sturen.
- Neem geen enkel risico dat de veiligheid in gevaar kan brengen.
- Neem de waarschuwingen en aanbevelingen om te rijden van de parkeersystemen in acht.



### Let op

- Indien er te veel automatisch wordt geremd, bijv. bij het terreinrijden, schakel dan het parkeersysteem uit.
- Wanneer de remfunctie bij het manoeuvreren van de parkeerhulp de wagen heeft geremd, blijft ze inactief in dezelfde rijrichting gedurende 5 meter of wordt ze opnieuw actief na het schakelen of draaien aan de schakelknop.



## Oplissing van problemen

### Het parkeersysteem gedraagt zich niet zoals verwacht

Er kunnen verschillende oorzaken zijn:

- De voorwaarden van het systeem zijn niet vervuld.
- De sensoren of camera zijn vuil of hebben ijs »» pag. 326.
- De cameralens is niet schoon en het camera-beeld is niet duidelijk »» pag. 326.
- Sommige geluidsbronnen, zoals een drillboor of geplaveid wegdek, storen het ultrasone signaal.
- De wagen is beschadigd in de buurt van de sensoren of camera, bijv. wegens een aanrijding tijdens het parkeren.
- Het detectiegebied van de sensoren of gezichtsveld van de camera is geblokkeerd door een accessoire, bijv. een fietsendrager.
- Er zijn wijzigingen aangebracht aan het lakwerk of structurele aanpassingen in de buurt van de sensoren of camera, bijv. aan de voorzijde van de wagen of aan het onderstel.

Houd ook rekening met de berichten die worden getoond op het scherm van het infotainmentsysteem.

### Sensor of camera zonder zicht of parkeersysteem uitgeschakeld

Bij een storing in een sensor wordt die zone van sensoren permanent uitgeschakeld. De betrokken sensorzone kan in het infotainmentsysteem worden getoond met het symbool ! en een grijs grafisch segment. De betrokken zone wordt eventueel uitgeschakeld door het parkeersysteem.

Indien het parkeersysteem niet correct werkt, klinkt bij inschakeling enkele seconden een continu geluidssignaal. Op het display van het instrumentenpaneel verschijnt dan een bericht.

- Controleer of er zich een van de hierboven beschreven oorzaken voordoet.
- Nadat het probleem is verholpen, schakelt u het systeem opnieuw in.
- Indien het probleem zich blijft voordoen, ga dan naar een gespecialiseerde werkplaats.

## Parkeerhulp Plus (Park Pilot)

### Beschrijving

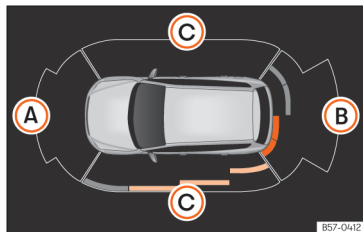

**Afb. 118** Weergave van parkeerhulp op het display van het infotainmentsysteem.

Het **parkeerhulpsysteem Plus** assisteert de bestuurder met behulp van visuele en akoestische waarschuwingen voor gedetecteerde obstakels voor en achter de auto.

De bumpers beschikken over geïntegreerde sensoren. Zodra ze een obstakel detecteren, wordt dat gemeld met geluidssignalen en in het infotainmentsysteem »» **afb. 118**.

Indien u een obstakel nadert, kunt u weten of dat van de voor- of achterkant van de auto komt naargelang de frequentie van het geluid.

Het detectiebereik van de sensoren zijn ongeveer:

- A** 1,20 m
- B** 1,60 m
- C** 0,90 m

Naarmate een obstakel wordt genaderd, verhoogt de frequentie van de akoestische signalen. Op 0,30 m hoort u een constant signaal: zet de wagen stil!

Indien de scheidingsafstand wordt aangehouden, vermindert het volume van de waarschuwing na ongeveer 4 seconden.

Om de volledige omgeving van de wagen te kunnen weergeven, moet de wagen enkele meter naar voren of achteren bewogen worden. Zo worden de ontbrekende zones afgezocht en wordt de aanwezigheid van obstakels aan de zijkanten van de auto getoond >>> **afb. 118 C**.

### Bijzonderheden van ParkPilot met perifere weergave

In de volgende situaties wordt de afgezochte zone aan de zijkant van de auto automatisch verborgen:

- Wanneer een portier wordt geopend.
- Als de ASR is uitgeschakeld.
- Als de ASR of ESC aan het regelen zijn.
- Wanneer de auto langer dan ca. 3 minuten blijft stilstaan.

### Foutmeldingen

Indien in het infotainmentsysteem een foutmelding verschijnt of de parkeerhulp niet goed werkt, is er een storing.

Als deze storing niet is verdwenen voordat het contact wordt uitgeschakeld, wordt ze niet aangegeven de volgende keer dat de parkeerhulp wordt geactiveerd.

In geval van een defect aan een sensor achteraan worden uitsluitend obstakels aan de voorkant getoond. In geval van een defect aan een sensor vooraan worden uitsluitend obstakels aan de achterkant getoond. Het symbool  wordt getoond.

Het wordt aanbevolen de storing te laten repareren in een gespecialiseerde werkplaats.

### Rijden met aanhangwagen

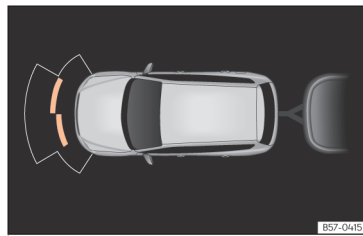

**Afb. 119** Weergave van de parkeerhulp op het scherm met aangekoppelde aanhangwagen.

Wanneer in wagens met in de fabriek gemonterde trekhaak de aanhangwagen is aangesloten, worden de sensoren achteraan niet geactiveerd bij het schakelen van de achteruitversnelling of het drukken op de toets P<sub>M</sub>; de mogelijke obstakels aan de achterzijde en zijkanten van de wagen worden dan niet weergegeven op het scherm en ook niet aangegeven met geluidssignalen.

Op het display worden enkel de objecten getoond die worden gedetecteerd aan de voorzijde, terwijl de weergave van het traject wordt verborgen.

### Instellingen van de parkeerhulp

De indicaties en akoestische signalen kunnen worden ingesteld in het infotainmentsysteem >>> pag. 37:

- **Automatische activering:** On/off
- **Volume voor:** Het volume voorin en aan de zijkant.
- **Volume achter:** Volume achterin.
- **Volume verlagen:** Als de parkeerhulp is ingeschakeld, wordt het volume van audiobron verlaagd volgens de gekozen optie.
- **Instellingen/scherpte van de klank voorin:** Toon van het geluid voorin.
- **Instellingen/scherpte van de klank achterin:** Toon van het geluid achterin.

### WAARSCHUWING

- Houd altijd het verkeer en de directe omgeving van de wagen ook zelf in het oog. De hulpsystemen kunnen de oplettendheid van de bestuurder niet vervangen. De verantwoordelijkheid rust altijd bij de bestuurder.
- De sensoren hebben dode hoeken waarin personen en objecten niet kunnen worden waargenomen. Let in het bijzonder op kinderen en dieren.
- Zorg altijd dat u visueel contact heeft met de omgeving van de wagen: gebruik ook de spiegels.

### LET OP

De functies van de parkeerhulp Plus kunnen beïnvloed worden door diverse factoren die kunnen leiden tot schade:

- Onder bepaalde omstandigheden kan het systeem bepaalde objecten niet detecteren:
  - kettingen, aanhangerdissels, stangen, vangrails, palen en dunne bomen.
  - Objecten die zich hoger dan de sensoren bevinden, zoals uitstekende delen van een muur.
  - Objecten met bepaalde oppervlakken of structuren, zoals uitstekende delen in een hekwerk of stuifneeuw.

- Het oppervlak van bepaalde voorwerpen en kledingstukken kan de signalen van de ultrasoonsensoren niet weerkaatsen. Het systeem kan deze voorwerpen en personen met de genoemde kleding niet goed detecteren.

- Externe geluidsbronnen kunnen de signalen van de sensoren beïnvloeden. Dit kan ertoe leiden dat de aanwezigheid van personen of voorwerpen niet vastgesteld wordt.

- Kleine hindernissen die reeds zijn gemeld door een waarschuwing, kunnen bij het naderen uit het meetbereik van het systeem verdwijnen en daarom niet meer worden gemeld. Ook bepaalde voorwerpen zoals hoge stoepranden worden door het systeem soms niet waargenomen, waardoor de onderkant van de wagen beschadigd kan raken.

- Indien de waarschuwingen van de parkeerhulp wordt genegeerd, kan de wagen aanzienlijke schade oplopen.

- Schade aan de radiatorgrille, bumpers, wielkast en onderzijde van de wagen kan de oriëntatie van de sensoren wijzigen. Dit kan weer invloed hebben op de werking van de parkeerhulp.

Laat de wagen door een gespecialiseerde werkplaats repareren.

- Een kentekenplaat of kentekenplaat houder met afmetingen die groter zijn dan de opening voor de kentekenplaat, of een gebogen of vervormde kentekenplaat kan ertoe leiden dat er verkeerde detecties plaatsvinden of de sensoren zicht verliezen.

### Let op

- De grafische weergave op het display van het infotainmentsysteem heeft een geringe vertraging.

- In specifieke gevallen kan het systeem een waarschuwing geven terwijl zich geen obstakel in het detectiegebied bevindt:

- hobbelige bodems, straatstenen of wegen met hoogstaand gras.

- externe ultrasone systemen in de buurt, zoals gemonteerd op andere voertuigen.

- hevige regenval, een flinke sneeuwbuï, hagel of dichte uitlaatgassen.

- indien de kentekenplaat niet perfect bevestigd is op het bumperoppervlak.

- toppen van hellingen.

- Om een degelijke werking te garanderen, houdt u de sensoren schoon, ijs- en sneeuwvrij en plakt u er niets op.

- Bij het schoonmaken met hogedrukreinigers of dampstralers alleen kort direct op de sensoren sproeien en altijd een afstand van meer dan 10 cm aanhouden.

- Bepaalde accessoires die vooraan op de auto gemonteerd zijn, zoals een kentekenplaat houder met reclame, kunnen de werking van de parkeerhulp verstoren.

- Het wordt aanbevolen om het parkeren te oefenen op een plaats zonder verkeer.

- U kunt het volume en de toonhoogte alsmede de indicaties wijzigen.
- Let op de aanwijzingen voor rijden met een aanhanger.

### Let op

Bij wagens zonder infotainmentsysteem kunt u deze parameters laten aanpassen bij een officiële SEAT-dealer of in een gespecialiseerde werkplaats.

## Bediening van de parkeerhulp Plus



**Afb. 120** Middenconsole: toets van de parkeerhulp (naargelang de versie).

### Handmatig in- en uitschakelen

- Druk de toets  $P_{\text{H}}$  eenmaal in.

### Automatische activering

- Schakel de achteruitversnelling in.
- **OF:** indien u vooruit rijdt met een snelheid van minder dan 15 km/u (9 mpu) en een obstakel nadert, wordt dat gedetecteerd wanneer het zich op minder dan ongeveer 95 cm bevindt. Indien de automatische inschakeling actief is, wordt een beperkte weergave getoond.
- **OF:** als de wagen achteruit beweegt.

Zodra de **Parkeerhulp Plus** automatisch wordt geactiveerd, wordt de figuur van de wagen samen met de segmenten weergegeven op het display.

Ze functioneert enkel wanneer de snelheid voor het eerst wordt verlaagd tot onder circa 15 km/h (9 mph).

De automatische activering van de parkeerhulp kan worden in- en uitgeschakeld in het infotainmentsysteem:

- Schakel het contact in.
- In het infotainmentsysteem selecteert u  > **Instellingen > Parkeren en manoeuvreren.**
- Vink het vakje **Automatische activering** aan.
- **OF** selecteer in de functie Parkeerhulp de optie **Instellingen > Automatisch activeren.**

Als het systeem automatisch geactiveerd werd, klinkt enkel een geluidssignaal wanneer de obstakels aan de voorzijde zich op een afstand van minder dan ongeveer 50 cm bevinden.

Als de parkeerhulp wordt uitgeschakeld via de toets  $P_{\text{H}}$ , moet vervolgens als volgt te werk worden gegaan om deze weer in te schakelen naar automatische activering:

- Schakel het contact uit en weer aan.
- **OF:** sneller dan ongeveer 15 km/h (9 mph) vooruit rijden.
- **OF:** de hendel in stand **P** zetten en eruit halen.
- **OF:** de automatische activering in- en uitschakelen in het infotainmentsysteem.

### Automatisch uitschakelen

- Rijdt sneller dan 15 km/h (9 mph) vooruit.
- **OF:** zet de keuzehendel in stand **P**.

### Het geluid tijdelijk uitzetten

- Druk op de functietoets  op het infotainmentscherm.

### Wisselen van beperkte weergave naar de weergave op het volledige scherm

- Schakel de achteruitversnelling in.
- Druk op de figuur van de wagen in de beperkte weergave.

### Wisselen naar het beeld van de achteruitrijhulp (Rear View Camera "RVC")

- Schakel de achteruitversnelling in.
- **OF:** druk op de functietoets RVC <sup>1)</sup>.

Wanneer het systeem wordt ingeschakeld, hoort u een signaal ter bevestiging en het toetsymbool licht op.

#### LET OP

De automatische inschakeling van de parkeerhulp Plus werkt enkel indien u heel traag rijdt. Als de rijstijl niet wordt aangepast aan de omstandigheden, kan dit een ongeval met ernstige letsels tot gevolg hebben.

### Segmenten van de visuele indicatie

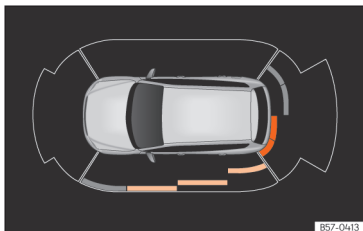

**Afb. 121** Weergave van parkeerhulp op het display van het infotainmentsysteem.

De optische weergave van de segmenten werkt op de volgende wijze:

- **Witte segmenten:** het obstakel bevindt zich op meer dan ongeveer 30 cm, buiten het traject en tegen de rijrichting in. Ze worden ook getoond wanneer de parkeerrem is ingeschakeld.
- **Gele segmenten:** de obstakels bevinden zich binnen het traject van de wagen en op meer dan ongeveer 30 cm afstand.
- **Rode segmenten:** de obstakels bevinden zich op minder dan ongeveer 30 cm afstand.

Een richtspoor geeft het geplande traject naar voren of achteren aan, volgens de ingeschakelde versnelling.

Wanneer het obstakel zich in de richting van de wagen bevindt, is steeds het overeenkomstige waarschuwingssignaal te horen.

Bij het aanduiden van het voorlaatste segment, betekent dit dat de botszone bereikt is. In de botszone worden obstakels in rood weergegeven (ook obstakels buiten de af te leggen weg). Zet de wagen stil! >>> ⚠ in **Beschrijving** op pag. 177

## Hulp bij het achteruit parkeren

### Beschrijving

De hulp bij het achteruit parkeren is een optische en akoestische assistent die waarschuwt voor obstakels die zich achter de wagen bevinden.

De bumper achter is voorzien van sensoren. Zodra ze een obstakel detecteren, wordt dat gemeld met geluidssignalen en visueel in het infotainmentsysteem.

Zorg ervoor dat de sensoren niet afgedekt worden door stickers, resten, vuil enz. omdat dan de werking van het systeem negatief wordt beïnvloed. Reinigingsinformatie >>> pag. 326.

Het detectiebereik van de sensoren achteraan is ongeveer:

- Zijkant: 0,60 m
- Centrale zone: 1,60 m

Naarmate een obstakel wordt genaderd, verhoogt de frequentie van de akoestische signalen. Op ongeveer 0,30 m hoort u een constant signaal: zet de wagen stil! >>> ⚠ op pag. 177.

Indien de scheidingsafstand wordt aangehouden, vermindert het volume van de waarschuwing na ongeveer 4 seconden.

<sup>1)</sup> De RVC-toets wordt enkel getoond wanneer de achteruitversnelling is ingeschakeld.

### Inschakelen van de parkeerhulp

- Schakel de achteruitversnelling in.

### Uitschakelen van de parkeerhulp

- Rijd sneller dan 15 km/h (9 mph) vooruit.
- **OF:** zet de keuzehendel in stand **P**, **N** of **D** (voor automatische versnellingsbak) of ontkoppel de achteruitversnelling (voor schakelbak).

Indien de hendel in stand **N** of **D** wordt gezet, blijft het systeem nog ongeveer 8 seconden actief voordat het wordt uitgeschakeld. Tijdens deze periode wordt de parkeerhulp uitgeschakeld indien de keuzehendel in stand **P** wordt gezet.

### Het geluid tijdelijk uitzetten

- Druk op de functietoets  op het infotainmentscherm.

### Wisselen van beperkte weergave naar de weergave op het volledige scherm

- Schakel de achteruitversnelling in.
- **OF:** in wagens uitgerust met achteruitrijhulp (Rear View Camera "RVC") drukt u op het pictogram van de wagen van de beperkte weergave.

### Wisselen naar het beeld van de achteruitrijhulp (Rear View Camera "RVC")

- Schakel de achteruitversnelling in.
- **OF:** druk op het pictogram van de functie "RVC".

### Instellingen van de parkeerhulp

De indicaties en akoestische signalen kunnen worden ingesteld in het infotainmentsysteem >>> pag. 37:

- **Volume achter:** Volume achterin.
- **Volume verlagen:** Als de parkeerhulp is ingeschakeld, wordt het volume van audiobron verlaagd volgens de gekozen optie.
- **Instellingen/scherpte van de klank achterin:** Toon van het geluid achterin.

### Foutmeldingen

Indien op het instrumentenpaneel een foutmelding verschijnt in de parkeerhulp, is er een storing.

Als deze storing niet is verdwenen voordat het contact wordt uitgeschakeld, wordt ze niet aangegeven de volgende keer dat de parkeerhulp wordt geactiveerd.

Als een sensor defect is, verschijnt op het display van het infotainmentsysteem het symbool .

Het wordt aanbevolen de storing te laten repareren in een gespecialiseerde werkplaats.

### Trekhaak

Wanneer in wagens met in de fabriek gemonterde trekhaak de aanhangwagen aangesloten is, wordt de parkeerhulp niet geactiveerd wanneer de achteruitversnelling wordt ingeschakeld.

### WAARSCHUWING

Neem steeds de veiligheidsaanwijzingen >>>  in Beschrijving op pag. 177 in acht.

### Segmenten van de visuele indicatie

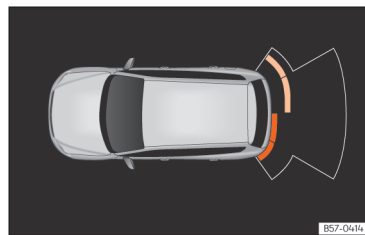

**Afb. 122** Weergave van parkeerhulp op het display van het infotainmentsysteem.

Met behulp van de segmenten aan de achterzijde van de wagen kan de afstand tot de obstakels worden geschat.

De optische weergave van de segmenten werkt op de volgende wijze:

- **Witte segmenten:** het obstakel bevindt zich op meer dan ongeveer 30 cm, buiten het traject en tegen de rijrichting in. Ze worden ook getoond wanneer de parkeerrem is ingeschakeld.
- **Gele segmenten:** de obstakels bevinden zich binnen het traject van de wagen en op meer dan ongeveer 30 cm afstand.
- **Rode segmenten:** de obstakels bevinden zich op minder dan ongeveer 30 cm afstand.

Wanneer het obstakel zich in de rijrichting van de wagen bevindt, is het overeenkomstige waarschuwingssignaal te horen.

Bij het aanduiden van het voorlaatste segment, betekent dit dat de botszone bereikt is. In de botszone worden obstakels in rood weergegeven (ook obstakels buiten de af te leggen weg). Zet de wagen stil! »» »  in *Beschrijving op pag. 177*.

## Inparkeersysteem (Park Assist)

### Inleiding tot thema

Het inparkeersysteem is een bijkomende functie van de ParkPilot »» » pag. 175 die de bestuurder helpt een geschikte plek te vinden om te parkeren op de volgende manieren:

- recht en haaks achteruit parkeren in een geschikte plek
- dwars vooruit parkeren in een geschikte plek
- vooruit een rechte parkeerplaats te verlaten

In auto's met inparkeersysteem en in de fabriek ingebouwd infotainmentsysteem worden het gebied vooraan, achteraan en aan de zijkanen, alsook de positie van de obstakels ten opzichte van de auto getoond.

Het inparkeersysteem heeft een aantal beperkingen die eigen zijn aan het systeem en het gebruik ervan vereist bijzondere aandacht door de bestuurder »» » .

### WAARSCHUWING

De technologie van het inparkeersysteem heeft een aantal beperkingen die eigen zijn aan het systeem zelf en aan het gebruik van ultrasoonsonoren. Het gebruik van het inparkeersysteem mag nooit aanleiding zijn tot het nemen van grotere risico's. Ondanks het systeem moet de bestuurder te allen tijde oppermerkszaam blijven.

- Iedere onbedoelde beweging van de wagen kan ernstig letsel tot gevolg hebben.
- De snelheid en de rijstijl aanpassen aan het zicht, het weer, het wegdek en het verkeer.
- Het oppervlak van bepaalde voorwerpen en kledingstukken kan de signalen van de ultrasoonsonoren niet weerkaatsen. Het sys-

teem kan deze voorwerpen en personen met de genoemde kleding niet of niet goed detecteren.

- Externe geluidsbronnen kunnen de signalen van de ultrasoonsonoren beïnvloeden. In bepaalde omstandigheden kan dit ertoe leiden dat de aanwezigheid van personen of voorwerpen niet vastgesteld wordt.
- De ultrasoonsonoren kunnen dode hoeken hebben waarin personen en objecten niet kunnen worden waargenomen.
- Houd altijd de omgeving van de auto in het oog, aangezien de ultrasoonsonoren kleine kinderen, dieren en bepaalde voorwerpen niet in alle situaties perfect opmerken.

### WAARSCHUWING

Het snel draaien van het stuur bij het in- of uitparkeren met het inparkeersysteem kan ernstige letsels tot gevolg hebben.

- Neem het stuur niet vast tijdens manoeuvres voor het in- en uitparkeren, zolang het systeem dit niet vraagt. Doet u dit wel, dan wordt het systeem buiten werking gesteld tijdens het manoeuvre en wordt het parkeerproces geannuleerd.

### ! LET OP

- In bepaalde omstandigheden detecteren de ultrasoonsensoren geen obstakels zoals bijv. aanhangerdissels, stangen, vangrails, palen, dunne bomen of een achterklep die openstaat of wordt geopend; dergelijke obstakels kunnen de auto beschadigen.
- Bepaalde accessoires die achteraan op de auto gemonteerd zijn, zoals een fietsendrager, kunnen de werking van het inparkeersysteem verstoren en schade veroorzaken.
- Het inparkeersysteem gebruikt geparkeerde voertuigen, stoepranden en andere voorwerpen als referentie. Let erop dat de banden en velgen niet beschadigd raken bij het parkeren. Onderbreek zo nodig het parkeer manoeuvre om schade aan de auto te vermijden.
- De ultrasoonsensoren van de bumper kunnen beschadigd of verschoven worden indien ze een slag krijgen, bijv. bij het in- of uitparkeren.
- Bij het schoonmaken met hogedrukreinigers of dampstralers om de ultrasoonsensoren te reinigen, alleen kort direct sproeien en altijd een afstand van meer dan 10 cm aanhouden.

- Een kentekenplaat of kentekenplaat houder voor- of achteraan met afmetingen die groter zijn dan de opening voor de kentekenplaat, of een gebogen of vervormde kentekenplaat kan ertoe leiden dat:
  - er verkeerde detecties plaatsvinden.
  - de sensoren zicht verliezen.
  - het parkeer manoeuvre wordt geannuleerd of het systeem slecht parkeert.
- Indien een van de ultrasoonsensoren defect raakt, wordt de overeenkomstige zone van deze sensorengroep (vooraan of achteraan) uitgeschakeld en kan ze niet worden geactiveerd tot de storing is verholpen. De sensoren van de andere bumper kunnen dan nog steeds op normale wijze gebruikt worden. Indien er een storing is in het systeem, wordt het aanbevolen om naar een gespecialiseerde werkplaats te gaan. SEAT raadt u aan om daarvoor een SEAT-dealer te raadplegen.

### i Let op

- Om een degelijke werking van het systeem te garanderen, houdt u de ultrasoonsensoren schoon, ijs- en sneeuwvrij, plakt u er niets op en bedekt u ze ook niet.
- Door bepaalde geluidsbronnen, zoals hobbelig asfalt of straatstenen, en het lawaai van andere voertuigen kan het inparkeersysteem of de ParkPilot verkeerde waarschu-

wingen afgeven. De aanwezigheid van metalen voorwerpen kan ook het manoeuvre hinderen.

- Om vertrouwd te raken met het systeem en zijn functies, beveelt SEAT aan om te oefenen met de bediening van het systeem op een plaats met weinig verkeer of in een parking.

## Beschrijving van het inparkeersysteem



**Afb. 123** In de middenconsole: toets om het inparkeersysteem in te schakelen.

De onderdelen van het inparkeersysteem zijn de ultrasoonsensoren in de voor- en achterbumper, de toets **P** om het systeem in en uit te schakelen, en de aanwijzingen op het scherm van het instrumentenpaneel.



### Vereiste voorwaarden om in te parkeren

- De tractiecontrole (TCS) moet ingeschakeld zijn » pag. 143.
- Snelheid bij het passeren van de parkeerplaats (recht parkeren): niet hoger dan ongeveer **40 km/u (25 mpu)**.
- Snelheid bij het passeren van de parkeerplaats (schuin parkeren): niet hoger dan ongeveer **20 km/u (12 mpu)**.
- Een afstand tussen **0,5 en 2,0 meter** aanhouden bij het passeren van de parkeerplaats.
- Lengte van de parkeerplaats (recht parkeren): **lengte van de wagen + 0,8 meter**.
- Breedte van de parkeerplaats (schuin parkeren): **breedte van de wagen + 0,8 meter**.
- Niet sneller rijden dan ca. **7 km/u (4 mpu)** bij het inparkeren.

### Vereiste voorwaarden om uit te parkeren (enkel recht parkeren)

- De tractiecontrole (TCS) moet ingeschakeld zijn » pag. 143.
- Lengte van de parkeerplaats: **lengte van de wagen + 0,5 meter**.
- Niet sneller rijden dan ca. **7 km/u (4 mpu)** bij het uitparkeren.

### Voortijdig beëindigen of automatisch onderbreken van de manoeuvres om in of uit te parkeren

Het inparkeersysteem onderbreekt de manoeuvres voor het in- of uitparkeren in de volgende gevallen:

- Er wordt gedrukt op de toets  $P_{\text{ESC}}$ .
- Een snelheid van ca. 7 km/u (4 mpu) wordt meermaals overschreden.
- De bestuurder neemt de controle over het stuur over.
- De parkeermanoeuvre wordt niet afgerond binnen ca. 6 minuten na activering van de stuurhulp.
- Er is een storing in het systeem (het systeem is tijdelijk niet beschikbaar).
- De ASR wordt uitgeschakeld.
- De ASR of ESC grijpt in om te regelen.
- Het bestuurdersportier wordt geopend.

Om het manoeuvre weer te beginnen, mogen deze gevallen zich niet voordoen en drukt u opnieuw op de toets  $P_{\text{ESC}}$ .

### Remmen om schade te voorkomen als gevolg van verkeerde snelheid

Het is mogelijk dat de remmen ingrijpen om een verkeerde snelheid te voorkomen. U kunt doorgaan met het parkeer manoeuvre. De remmen grijpen tijdens elk parkeerhandeling één keer in.

### Bijzonderheden

Het inparkeersysteem heeft een aantal beperkingen die eigen zijn aan het systeem. Om die reden is het bijvoorbeeld niet mogelijk om er mee in en uit te parkeren in scherpe bochten of op zeer steile hellingen.

Bij het in- en uitparkeren klinkt een kort signaal van de bestuurder te vragen de vooruit- of achteruitversnelling te schakelen (naargelang het geval). Bij de volgende manoeuvres geeft het hulpsysteem de verandering van versnelling aan de bestuurder aan, uiterlijk wanneer het continu geluidssignaal verschijnt (object aanwezig op  $\leq 30$  cm) in de Park Pilot.

Wanneer het inparkeersysteem draait aan het stuur met stilstaande auto, verschijnt op het scherm van het instrumentenpaneel daarnaast ook het symbool . Houd het rempedaal ingetrapt zolang het symbool in het instrumentenpaneel blijft branden, zodat de wielen draaien met stilstaande wagen. Op die manier heeft het systeem minder manoeuvres nodig om het parkeren af te ronden.

### Rijden met aanhangwagens

Het inparkeersysteem kan niet worden ingeschakeld als de in de fabriek ingebouwde trekhaak op een elektrische wijze op de aanhangwagen aangesloten is.

### Na het verwisselen van een wiel

Indien na het verwisselen van een wiel de auto niet langer juist in- of uitparkeert, kan het zijn dat de omtrek van het nieuwe wiel anders is en dat het systeem zich daaraan moet aanpassen. Deze aanpassing is automatisch en gebeurt tijdens het rijden. Enkele minuten langzaam draaien in beide richtingen en met lage snelheid [20 km/u [12 mpu]] kan bijdragen aan dat aanpassingsproces.

### Een type parkeerplaats selecteren



**Afb. 124** Op het display van het instrumentenpaneel: beperkte weergave van het inparkeersysteem.

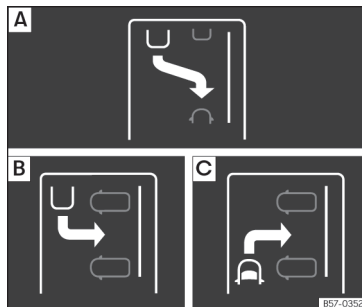

**Afb. 125** Op het scherm van het instrumentenpaneel: aanduiding van de parkeermodi.

De parkeerhulp beschikt over 3 parkeertypen:

- A** Achteruit recht parkeren.
- B** Achteruit haaks parkeren.
- C** Vooruit haaks parkeren.

### Een parkeertype selecteren met voorafgaand passeren van de parkeerplaats

Na activering van het inparkeersysteem en detectie van een parkeerplaats wordt op het scherm van het instrumentenpaneel een parkeermodus voorgesteld. Het inparkeersysteem selecteert automatisch de parkeermodus. De geselecteerde modus wordt getoond op het scherm van het instrumentenpaneel »» » **afb. 124**. Ook wordt de beperkte weergave van de

andere mogelijke parkeermodi getoond »» » **afb. 125**. Indien de modus geselecteerd door het systeem niet overeenkomt met de gewenste modus, kunt u een andere modus selecteren door opnieuw te drukken op de toets **P**.

- Er moet voldaan zijn aan de vereiste voorwaarden om te kunnen inparkeren met het inparkeersysteem »» » **pag. 182**.
- Druk op de toets **P**.
- Als het systeem is ingeschakeld, brandt een controlelampje in de toets **P**. Daarnaast wordt op het scherm van het instrumentenpaneel de geselecteerde parkeermodus getoond en in de beperkte weergave de andere parkeermodus waarnaar u kunt wisselen.
- Schakel het knipperlicht in van de zijde van de weg waar u wilt parkeren. Op het display in het instrumentenpaneel wordt de desbetreffende zijde van het wegdek weergegeven. Indien geen knipperlicht wordt gekozen, parkeert het systeem standaard aan de rechterzijde in rijrichting.
- Druk indien nodig de toets **P** opnieuw in om te veranderen naar de volgende parkeermodus.
- Nadat gewisseld is naar alle mogelijke parkeermodi, wordt het systeem uitgeschakeld wanneer u opnieuw drukt op de toets **P**.
- Druk zo nodig opnieuw op de toets **P** om het systeem weer te activeren.

- Volg de aanwijzingen op het scherm van het instrumentenpaneel zonder uw aandacht van het verkeer af te wenden en ga met de auto naast de parkeerplaats staan.

### Haaks parkeren zonder voorafgaand passeren

Speciaal geval van schuine parkeerplaats om vooruit in te parkeren zonder voorafgaand passeren van de parkeerplaats:

- Er moet voldaan zijn aan de vereiste voorwaarden om te kunnen inparkeren met het inparkeersysteem »» pag. 182.
- Rijd vooruit naar de parkeerplaats zonder het verkeer uit het oog te verliezen en stop de wagen met de voorzijde deels binnen de parkeerplaats.
- Druk de toets **P** eenmaal in.
- Als het systeem is ingeschakeld, brandt een controlelampje in de toets **P**. Daarnaast wordt op het scherm van het instrumentenpaneel de geselecteerde parkeermodus getoond zonder beperkte weergave.
- Laat het stuur los .

## Parkeren met het inparkeersysteem

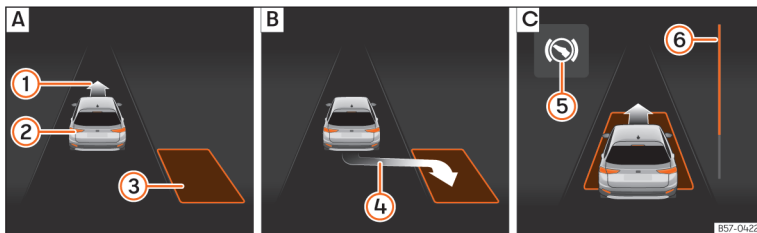

**Afb. 126** Op het display van het instrumentenpaneel: recht parkeren. **A**: Een parkeerplaats zoeken. **B**: Positie om te parkeren. **C**: Manoeuvreren.

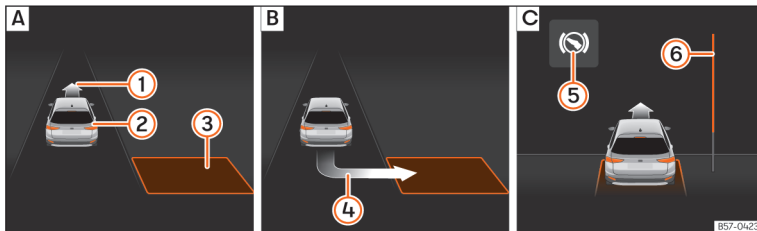

**Afb. 127** Op het display van het instrumentenpaneel: haaks parkeren. **A**: Een parkeerplaats zoeken. **B**: Positie om te parkeren. **C**: Manoeuvreren.

- ① Aanwijzing om vooruit te rijden
- ② Uw wagen
- ③ Parkeerplaats gedetecteerd
- ④ Aanwijzing om te parkeren
- ⑤ Aanwijzing om het rempedaal in te trappen
- ⑥ Voortgangsbalk

Er moet voldaan zijn aan alle nodige voorwaarden om te kunnen inparkeren met het inparkeersysteem >>> pag. 182 en de parkeermodus moet geselecteerd zijn >>> pag. 184.

### Parkeren

- Kijk naar de weergave op het scherm van het instrumentenpaneel of de parkeerplaats gedetecteerd werd als "geschikt" en de juiste positie bereikt werd om te parkeren >>> **afb. 126**

**B** of >>> **afb. 127 B**. De parkeerplaats zal beschouwd zijn als 'geschikt' als op het scherm van het instrumentenpaneel de aanwijzing om te parkeren ④ verschijnt.

- Stop de auto en schakel na een korte pauze de achteruitversnelling in.
- Laat het stuur los.
- Let op het volgende bericht:



### Ingrep in stuurinrichting actief. Let op uw omgeving!

Terwijl u de omgeving goed in het oog houdt, accelereert u voorzichtig tot maximaal 7 km/u (4 mpu). Tijdens het parkeer manoeuvre neemt het systeem **enkel** het sturen over. **Als bestuurder moet u accelereren, zo nog koppelen, van versnelling veranderen en remmen.**

- Keer terug tot het continue signaal van de ParkPilot klinkt; **OF:** keer terug tot op het scherm van het instrumentenpaneel de aanwijzing van vooruitrijden verschijnt >>> **afb. 126**  of >>> **afb. 127** ; **OF:** keer terug tot op het scherm van het instrumentenpaneel de melding **Park Assist beëindigd** verschijnt. De voortgangsbalk  geeft de afstand aan die moet worden afgelegd.
- Trap het rempedaal in tot het inparkeersysteem klaar is met draaien aan het stuur; **OF:** tot het symbool  op het scherm van het instrumentenpaneel uitgaat.
- Eerste versnelling inschakelen.
- Rijd vooruit tot het continue signaal van de ParkPilot klinkt; **OF:** rijd vooruit tot op het scherm van het instrumentenpaneel de aanwijzing voor achteruitrijden verschijnt. Het inparkeersysteem rijdt de auto vooruit en achteruit tot hij in het midden van de parkeerplaats staat >>> **afb. 126**  of >>> **afb. 127** .
- Voor een optimaal resultaat wacht u aan het eind van elk manoeuvre tot het inparkeersysteem klaar is met draaien aan het stuur. Het parkeer manoeuvre eindigt wanneer een over-

eenkomstige melding verschijnt op het scherm van het instrumentenpaneel en eventueel een geluidssignaal klinkt.

### Voortgangsbalken

De voortgangsbalk >>> **afb. 126**  en >>> **afb. 127**  geeft op symbolische wijze de relatieve afstand die nog moet worden afgelegd aan op het scherm van het instrumentenpaneel. Hoe groter de afstand, hoe voller de voortgangsbalk. Bij het vooruitrijden vermindert de inhoud van de voortgangsbalk naar boven, bij het achteruitrijden naar onderen.

#### Let op

**Indien tijdens het parkeren het manoeuvre vroegtijdig beëindigd wordt, is het resultaat mogelijk niet optimaal.**

## Uitparkeren met het inparkeersysteem (enkel rechte parkeerplaatsen)

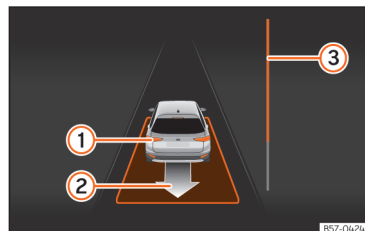

**Afb. 128** Op het display van het instrumentenpaneel: een rechte parkeerplaats verlaten.

- 1 Eigen auto met ingeschakelde achteruitversnelling
- 2 Aanwijzing van het voorgestelde manoeuvre voor het uitparkeren
- 3 Voortgangsbalk om de nog af te leggen afstand aan te geven

### Uitparkeren (rechte parkeerplaats)

Er moet voldaan zijn aan de vereiste voorwaarden om te kunnen uitparkeren met het inparkeersysteem >>> **pag. 182.**

- Druk op de toets **P**. Als het systeem in ingeschakeld, brandt een controlelampje in de toets **P**.
- Schakel het knipperlicht in van de zijde van de weg waar u de parkeerplaats wenst te verlaten.
- Schakel de achteruitversnelling in.
- Laat het stuur los . Let op het volgende bericht:

### Stuurhulp actief. Let op de omgeving.

Terwijl u de omgeving goed in het oog houdt, accelereert u voorzichtig tot maximaal 7 km/u (4 mpu). Bij het uitparkeren neemt het systeem **enkel** het sturen over. **Als bestuurder moet u accelereren, zo nog koppelen, van versnelling veranderen en remmen.**

- Rijd achteruit tot het continue signaal van de ParkPilot klinkt; **OF**: rijd achteruit tot op het scherm van het instrumentenpaneel de aanwijzing voor vooruitrijden verschijnt. De voortgangsbalk **>>> afb. 128 ③** geeft de afstand aan die moet worden afgelegd.
- Trap het rempedaal in tot het inparkeersysteem klaar is met draaien aan het stuur; **OF**: trap het rempedaal in tot het symbool **Ⓢ** op het scherm van het instrumentenpaneel uitgaat.
- Rijd vooruit tot het continue signaal van de ParkPilot klinkt; **OF**: rijd vooruit tot op het scherm van het instrumentenpaneel de aanwijzing voor achteruitrijden verschijnt. Het inparkeersysteem rijdt de auto vooruit en achteruit tot de parkeerplaats verlaten kan worden.

- De auto kan de parkeerplaats verlaten wanneer een overeenkomstige melding verschijnt op het scherm van het instrumentenpaneel en eventueel een geluidssignaal klinkt. Neem de besturing over met de draaihoek die door het inparkeersysteem werd afgesteld.
- Verlaat de parkeerplaats terwijl u rekening houdt met het verkeer.

## Achteruitrijhulp (Rear View Camera)

### Inleiding tot thema

Een in de greep van de achterklep ingebouwde camera helpt de bestuurder bij het achteruit parkeren of manoeuvreren **>>> pag. 149**.

Het beeld van de camera wordt weergegeven samen met enkele geprojecteerde oriëntatielijnen op het display van het infotainmentsysteem. Onderaan is een deel van de bumper te zien, als referentiepunt voor de bestuurder.

### Achteruitrijhulp instellen

De achteruitrijhulp biedt de gebruiker de mogelijkheid om helderheid, contrast en kleur van het beeld in te stellen. Om die instellingen uit te voeren:

- Stop de voertuig op een veilige plaats zonder het contact of het infotainmentsysteem uit te schakelen.

- Trek de handrem aan.
- Schakel de achteruitversnelling in.
- Druk op de functietoets **⚙️** op het scherm.
- Voer de gewenste instellingen uit door te drukken op de functietoetsen **-/+**, of door de schuifknop te bewegen.

### Vereiste omstandigheden om te parkeren en te manoeuvreren met de achteruitrijhulp

Gebruik het systeem in de volgende gevallen niet:

- Als geen betrouwbaar beeld te zien is of als het vervormd is, of als de lens vuil is.
- Als het gebied achter de wagen slechts onvolledig te zien is.
- Als in de wagen te veel lading ligt.
- Als de stand van de camera is veranderd na een aanrijding van achteren. Laat het systeem door een gespecialiseerde werkplaats controleren.

### Vertrouwd raken met het systeem

Om vertrouwd te raken met het systeem, de oriëntatielijnen en hun functie, raadt SEAT aan te oefenen op een plek met weinig verkeer of een parkeerplaats als de weersomstandigheden en zichtbaarheid gunstig zijn.

**WAARSCHUWING**

- De achteruitrijhulp kan niet heel nauwkeurig de afstand tot obstakels meten noch kan hiermee meer bereikt worden dan zonder de hulp. Daarom bestaat er mogelijk gevaar voor ongevallen en zware verwondingen als het achteloos of zonder de nodige aandacht wordt gebruikt. De bestuurder moet altijd de omgeving nauwkeurig observeren zodat de bewegingen in alle veiligheid gebeuren.
- De cameralens vergroot en vervormt het gezichtsveld en dit kan voorwerpen anders weergeven dan ze in werkelijkheid zijn. Dit effect zorgt ook voor een vervormde weergave van afstanden.
- Door de schermresolutie of door de lichtomstandigheden kunnen bepaalde voorwerpen niet of slechts gedeeltelijk worden getoond. Let op palen, afsluitingen, hekken of kleine boompjes die de wagen kunnen beschadigen doordat ze onzichtbaar zijn op het scherm.
- De achteruitrijhulp heeft hoeken waarin mogelijk geen personen of voorwerpen worden weergegeven. Houd altijd goed de omgeving van de wagen in het oog.
- Ondanks het systeem moet de bestuurder te allen tijde opmerkzaam blijven. Controleer altijd het parkeer manoeuvre en de omgeving van de wagen.
- Laat u niet afleiden van het verkeer door de beelden op het scherm.

- De beelden zijn enkel tweedimensionaal. Het is mogelijk dat uitstekende voorwerpen of putten in het wegdek moeilijk of helemaal niet waar te nemen zijn.
- De lading van de wagen beïnvloedt de weergave van de oriëntatielijnen. De breedte van deze lijnen vermindert volgens het niveau van de lading. Let op voor de omgeving van de wagen als het interieur of de bagageruimte geladen is.
- Bij de volgende omstandigheden lijkt het of voorwerpen of andere voertuigen dichterbij of verder weg zijn op het scherm dan in werkelijkheid. Let vooral op in de volgende gevallen:
  - Bij het overgaan van een vlakke ondergrond naar een helling en vice versa.
  - Als in de wagen te veel lading ligt.
  - Als de wagen dichterbij voorwerpen komt die niet op het oppervlak liggen of die uitsteken vanaf een steunpunt op de grond. Deze voorwerpen kunnen bij het achteruitrijden buiten de gezichtsveld van de camera vallen.

**Let op**

- Bijzondere aandacht is vereist als de bestuurder nog niet met het systeem vertrouwd is.
- De referentielijnen verdwijnen van de achteruitrijhulp indien de achterklep openstaat.

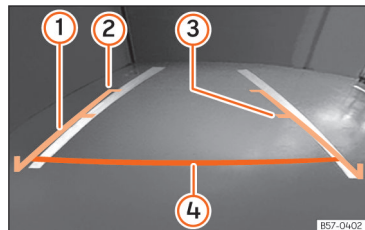
**Weergave op het scherm**

**Afb. 129** Scherm van het infotainmentsysteem: oriëntatielijnen.

- 1 **Zijlijnen:** verlenging van de wagen (ongeveer de totale breedte) op het wegdek.
- 2 **Einde van de zijlijnen:** ongeveer 2 m achter de wagen op het wegdek.
- 3 **Middelste lijn:** ongeveer 1 m achter de wagen op het wegdek.
- 4 **Rode horizontale lijn:** veilige afstand van ongeveer 40 cm achter de wagen op het wegdek.

**Systeem in- en uitschakelen**

- De achteruitrijhulp treedt bij ingeschakeld contact in werking zodra de achteruitversneling wordt ingeschakeld.

- Het systeem wordt 8 seconden na inschakeling van de achteruitversnelling uitgezet, en onmiddellijk na uitschakeling van het contact.
- Wanneer sneller dan 15 km/u (9 mpu) achteruit wordt gereden, stopt de camera met uitzenden.

In combinatie met het systeem van parkeerhulp Plus » pag. 175 wordt het beeld van de camera stopgezet wanneer uit de achteruitversnelling wordt geschakeld; er wordt dan optische informatie weergegeven die wordt geleverd door het systeem van parkeerhulp.

Ook bestaat de mogelijkheid om het beeld van de achteruitrijhulp te verbergen:

- Door op het display te drukken op een van de toetsen van het infotainmentsysteem.
- **OF:** door te drukken op de miniatuurweergave van de wagen op het scherm.

Om terug te keren naar het beeld van de achteruitrijhulp:

- schakel de achteruitversnelling uit en weer in.
- **OF:** druk op de functietoets RVC<sup>1)</sup>.

### Parkeer manoeuvre

- Plaats de wagen voor een vrije parkeerplaats en schakel de achteruitversnelling in.
- Rij langzaam achteruit en draai het stuurwiel zodanig dat de lijnen opzij naar de parkeerplaats leiden.

<sup>1)</sup> De RVC-toets wordt enkel getoond wanneer de achteruitversnelling is ingeschakeld.

<sup>2)</sup> Dit wordt enkel getoond indien de wagen uitgerust is met het parkeersysteem.

- Oriënteer de wagen zodanig in de open parkeerplek dat de lijnen opzij evenwijdig lopen met de wagen.

## Uitparkeerassistent (Rear Cross Traffic Alert)

### Werking



**Afb. 130** Schematische voorstelling van de uitparkeerhulp: bewaakt gebied rond de wagen die een parkeerplaats verlaat

De uitparkeerhulp bewaakt met behulp van de radarsensoren in de achterbumper » pag. 148 het verkeer in dwarsrichting achter de wagen wanneer die achteruit uit een schuine parkeerplaats rijdt of manoeuvreert, bijvoorbeeld in onoverzichtelijke situaties.

Wanneer het systeem een weggebruiker detecteert die nadert aan de achterzijde van de wagen » **afb. 130**, klinkt een geluidssignaal indien dit relevant genoeg wordt geacht.

Naast het geluidssignaal wordt de bestuurder ook op de hoogte gebracht via een aanwijzing op het scherm van het infotainmentsysteem. Deze aanwijzing wordt in de vorm van een rode band getoond aan de achterzijde van de afbeelding van de wagen op het scherm van het infotainmentsysteem. De band geeft de kant van de wagen aan waar het verkeer in dwarsrichting nadert<sup>2)</sup>.

### Automatisch bedienen van de remmen om schade te verminderen

» pag. 174.

### In- en uitschakelen

De uitparkeerassistent kan worden in- en uitgeschakeld via het menu **Hulpsystemen** van het infotainmentsysteem of het scherm van het instrumentenpaneel met de bedieningselementen op het stuur. Indien de wagen is uitgerust met multifunctionele camera, is toegang ook mogelijk met de toets van de bestuurdershulpsystemen op de grootlichthendel.

De laatst uitgevoerde instelling van het systeem blijft actief wanneer het contact opnieuw wordt ingeschakeld.



### Rijden met aanhangwagens

De uitparkeerassistent wordt automatisch uitgeschakeld en kan niet weer worden ingeschakeld indien de in de fabriek gemonteerde trekhaak elektrisch is aangesloten op een aanhangwagen of vergelijkbaar systeem. Zodra de bestuurder begint te rijden, verschijnt er een bericht op het scherm van het instrumentenpaneel waarin wordt aangegeven dat het hulpsysteem is uitgeschakeld.

Na het loskoppelen van de aanhangwagen keert de assistent terug naar de initiële toestand vóór het moment waarop de aanhangwagen elektrisch werd aangesloten.

Is de trekhaak niet gemonteerd in de fabriek, dan moet de uitparkeerassistent handmatig worden gedeactiveerd wanneer met aanhangwagen wordt gereden.

- Houd steeds de omgeving van de wagen in het oog, aangezien het systeem soms geen fietsers, voetgangers enz. op een veilige manier kan detecteren.
- De uitparkeerhulp remt de wagen niet altijd vanzelf af tot volledige stilstand.

### WAARSCHUWING

De intelligente technologie in de uitparkeerhulp kan de limieten opgelegd door de natuurkundige wetten niet overwinnen en werkt enkel binnen de eigen grenzen van het systeem. De functie van het inparkeersysteem mag geen aanleiding zijn voor het nemen van risico's. Ondanks het systeem moet de bestuurder te allen tijde opmerkzaam blijven.

- Gebruik het systeem nooit wanneer het zicht beperkt is of in complexe verkeerssituaties, bijv. op erg drukke wegen of om verscheidene rijstroken over te steken.

## Praktische uitrusting

### Opbergvak

#### Inleiding tot thema

Gebruik de opbergvakken uitsluitend om kleine of lichte voorwerpen te bewaren.

#### ⚠ WAARSCHUWING

Voorwerpen die niet zijn vastgemaakt in de wagen kunnen door het interieur worden geslingerd bij plots remmen of een bruske manoeuvre. Dit kan leiden tot ernstige letsels, alsook verlies van controle over het stuur.

- Vervoer geen dieren of harde, scherpe of zware voorwerpen in de open opbergvakken van de wagen, op het dashboard of op de afdekking achter de stoelen achterin, noch in de kledingstukken of tassen die in het interieur hangen.

- Houd de opbergvakken steeds gesloten tijdens het rijden.

- Hang geen kledingstukken die meer dan 2,5 kg (ca. 5,5 lb) wegen aan de kledinghaken in de wagen. Laat geen zware, harde of scherpe voorwerpen in de zakken van die kleding achter.

#### ⚠ WAARSCHUWING

Indien aanstekers worden achtergelaten in de wagen, kunnen ze beschadigd raken of onbedoeld in werking treden. Dit kan ernstige brandwonden en schade aan de wagen veroorzaken.

- Voordat u een stoel verstelt, moet u steeds kijken dat er zich geen aansteker bevindt in het gebied van de bewegende delen van de stoel.

- Voordat u een opbergvak sluit, moet u steeds kijken dat er zich geen aansteker bevindt in het sluitingsgebied.

- Laat geen aansteker achter in een opbergvak of op een ander oppervlak van de wagen, omdat hij – met name in de zomer – kan ontbranden door de hoge temperaturen in het interieur.

#### ⓘ LET OP

- Bewaar geen temperatuurgevoelige voorwerpen, voedsel of medicijnen in het interieur. Hoge of lage temperaturen kunnen ze doen bederven of onbruikbaar maken.

- Voorwerpen met transparante materialen die in de wagen worden achtergelaten, zoals brillen, vergrootglazen of doorschijnende zuignappen vastgemaakt op de ruiten, kunnen het zonlicht concentreren en schade veroorzaken in het interieur.

## Dashboordkastje



**Afb. 131** Aan bijrijderszijde: dashboordkastje.

### Dashboordkastje openen en sluiten

*Openen:* trek aan de greep »» **afb. 131** en open het dashboordkastje.

*Sluiten:* duw het dashboordkastje omhoog.

#### ⚠ WAARSCHUWING

Indien het dashboordkastje open wordt gelaten, verhoogt het risico op ernstige letsels bij een ongeval, plots remmen of bruske manoeuvre.

- Houd het dashboordkastje steeds gesloten tijdens het rijden.

## Bekerhouders

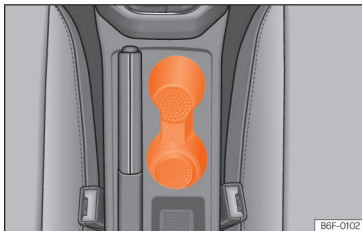

**Afb. 132** Bekerhouder voorin in de middenconsole.

In de opbergvakken van de portieren van de bestuurder en bijrijder is er een flessenhouder.

### Bekerhouder aan voorzijde

In de middenconsole zitten twee bekerhouders.

#### **WAARSCHUWING**

Verkeerd gebruik van de bekerhouders kan leiden tot letsels.

- Zet nooit hete dranken in de houder. Bij het remmen of een ongeval tijdens het rijden kunnen de warme dranken in de bekerhouders worden gemorst en brandwonden veroorzaken.

- Vermijd dat flessen of andere voorwerpen in de voetenruimte van de bestuurder vallen tijdens het rijden, aangezien ze de werking van de pedalen kunnen hinderen.
- Plaats nooit glazen, voedsel of andere zware voorwerpen in de bekerhouders. Deze zware voorwerpen kunnen door het interieur worden geslingerd bij een ongeval en ernstige letsels veroorzaken.

#### **WAARSCHUWING**

Gesloten flessen kunnen ontploffen in de wagen door het effect van de warmte of koude.

- Laat nooit gesloten flessen in de wagen bij erg hoge of lage temperaturen.

#### **! LET OP**

Laat tijdens het rijden geen open verpakkingen in de bekerhouders. Indien de drank wordt gemorst (bijv. door plots te remmen), kan dit schade veroorzaken aan de wagen en het elektrische systeem.

#### **i Let op**

De binnenelementen van de bekerhouders kunnen eruit worden gehaald voor reiniging.

## Opberglade onder voorstoelen



**Afb. 133** Opbergvak onder de rechtvoorstoel.

*Openen:* druk op de greep in het handvat van de lade en trek de lade naar buiten.

*Sluiten:* duw de lade onder de stoel tot ze vastklikt.

Naargelang de uitrusting kan er onder de bestuurdersstoel een boekenvak (ongeveer met de grootte van het instructieboekje) zijn in plaats van de opberglade.

### ⚠ WAARSCHUWING

Indien de lade open blijft staan, kan ze de werking van de pedalen hinderen. Dit kan ongevallen en ernstige letsels tot gevolg hebben.

- Houd de lade steeds gesloten tijdens het rijden. Anders kunnen de lade en voorwerpen die eruit vallen in de voetenruimte van de bestuurder terechtkomen en de werking van de pedalen hinderen.

### ⓘ LET OP

De lade kan maximaal 1,5 kg dragen.

### Andere opbergvakken

U vindt verdere opbergvakken, houders en steunen op de volgende plaatsen in de wagen:

- In de middenconsole.
- Aan de binnenzijde van de middenarmsteun.
- Bij de achterplaatsen bevinden zich links en rechts van de zitplaatsen verdere opbergvakken.
- In de rugleuningen van de voorstoelen, opbergtassen.
- In de bagageruimte kunnen er aan weerszijden haken zijn om lichte tassen op te hangen.

Aan de middenstijlen van de portieren en in de achterste handgrepen van het dak zijn er een aantal haken.

### ⚠ WAARSCHUWING

Door het ophangen van kledingstukken kan het zicht van de bestuurder belemmerd worden, wat kan leiden tot ongevallen en ernstige letsels.

- Hang de kledingstukken steeds zo aan de haken dat ze het zicht van de bestuurder niet verminderen.
- Hang aan de kledinghaken uitsluitend lichte kleding. Laat geen zware, harde of scherpe voorwerpen in de zakken van die kleding achter.
- Geen kleeerhanger gebruiken om kleding op te hangen, omdat anders de werking van de hoofdairbag wordt belemmerd.

### ⓘ LET OP

Plaats geen te grote voorwerpen in de zakken van de rugleuningen van de voorstoelen (bijv. flessen) of voorwerpen met scherpe randen. Dan bestaat het gevaar dat de zakken en de stoelhoezen beschadigd worden.

## Stopcontacten

### Inleiding tot thema

De stopcontacten van de wagen kunnen gebruikt worden voor elektrische apparaten.

De apparaten moeten in perfecte toestand verkeren. Gebruik geen defecte apparaten.

Het 12V-stopcontact werkt enkel wanneer het contact is ingeschakeld.

### ⚠ WAARSCHUWING

Verkeerd gebruik van de stopcontacten en van de elektrische apparaten kan tot ernstig lichamelijk letsel en brand leiden.

- Let erop dat er nooit kinderen zonder toezicht achterblijven in de wagen. De stopcontacten en daarop aangesloten apparaten kunnen worden gebruikt wanneer het contact is ingeschakeld.
- Als de elektrische apparaten te warm worden, zet ze dan onmiddellijk uit en koppel ze los van het netwerk.

### ⓘ LET OP

- Om beschadiging van het elektrische systeem van de wagen te voorkomen, mogen nooit accessoires voor extra stroomvoorziening, zoals zonnepanelen of acculaders, aangesloten worden op het 12V-stopcontact om de 12V-accu op te laden.
- Gebruik alleen elektrische apparaten die voldoen aan de richtlijnen op het vlak van elektromagnetische compatibiliteit (EMC).
- Om schade door spanningsschommelingen te voorkomen, koppelt u de verbonden elektrische apparaten los voordat het contact wordt in- en uitgeschakeld.

- Sluit nooit elektrische apparaten die meer verbruiken dan aangegeven op een 12V-stopcontact aan. Indien het maximale stroomverbruik wordt overschreden, kan dit het elektrische systeem van de wagen beschadigen.
- Neem de gebruiksaanwijzing van de elektrische apparaten in acht!

### Let op

- Bij stilstaande motor en verbonden elektrische apparaten wordt de 12 volt-accu ontladen.
- Apparaten zonder afscherming kunnen interferenties veroorzaken met de radio, het infotainmentsysteem en de elektronica van de wagen.

- Verwijder de dop van het stopcontact in de middenconsole »» **afb. 134**.
- Steker van het elektrische apparaat in de accessoireaansluiting steken.

De 12-volt accessoireaansluiting kan voor elektrische apparaten worden gebruikt.

Hierbij mag de vermogensopname via de aansluiting niet hoger zijn dan 120 watt.

### LET OP

Indien het stopcontact van 12 volt langer dan aangegeven bij maximaal vermogen zal worden gebruikt, kan de zekering doorbranden.

- Gebruik het stopcontact van 12 volt nooit langer dan 10 minuten bij maximaal vermogen.

## Stopcontacten in de wagen

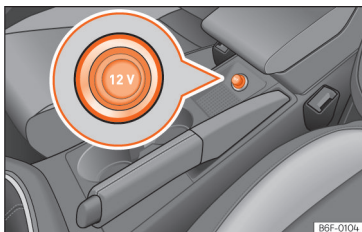

**Afb. 134** Stopcontact van 12 volt in de wagen.

# Overdracht van gegevens

## Draadloze updates (over-the-air)

### Inleiding tot thema

Draadloze updates houden uw voertuig up-to-date, bijvoorbeeld voor optimalisering van de functies en bescherming tegen malware.<sup>1)</sup>

### Hoe weet u wanneer een draadloze update beschikbaar is?

De beschikbare updates worden getoond in het infotainmentsysteem.

Indien verscheidene updates tegelijk beschikbaar zijn voor het voertuig, moet u eerst één draadloze update voltooien voordat u de volgende uitvoert.

#### Let op

Voor draadloze updates moet de connectiviteit van uw voertuig ingeschakeld zijn.

Het wordt aanbevolen om de updates zo snel mogelijk uit te voeren. Indien het regelapparaat de draadloze update meermaals

weigert, moet u naar een gespecialiseerde werkplaats gaan. SEAT raadt u aan om een beroep te doen op een SEAT-dealer.

#### WAARSCHUWING

In zeer zeldzame gevallen kan het gebeuren dat een regelapparaat niet meer juist werkt na een draadloze update. De slechte werking van een regelapparaat en het voertuig kan leiden tot ernstige ongevallen en levensgevaarlijke letsels.

- Verlaag de snelheid op gecontroleerde wijze indien u tijdens het rijden vaststelt dat het voertuig niet zoals gebruikelijk functioneert of reageert.
- Breng een gespecialiseerde werkplaats op de hoogte. SEAT raadt u aan om een beroep te doen op een SEAT-dealer.

#### WAARSCHUWING

Indien het instrumentenpaneel niet functioneert na een draadloze update, worden er geen aanwijzingen, waarschuwingslampjes, symbolen of tekstberichten getoond. Rijden met een instrumentenpaneel dat niet werkt kan ongevallen en levensgevaarlijke letsels veroorzaken.

- Gebruik het voertuig niet. Neem contact op met de klantenservice van SEAT.

#### LET OP

Indien speciale wijzigingen zijn aangebracht aan voertuigen die geen verantwoordelijkheid zijn van SEAT (bijvoorbeeld voertuigen voor hulpdiensten of taxi's), bestaat het risico dat de speciale functies (bijvoorbeeld taximeter) niet meer correct werken na een draadloze update.

- Raadpleeg uw SEAT-dealer voordat u een draadloze update uitvoert.

#### Let op

- De maatregelen om het rendement of de efficiëntie te verbeteren (bijvoorbeeld afstelling van de motor) die niet zijn ingebouwd door SEAT kunnen worden geëlimineerd na een draadloze update.
- Naargelang de uitrusting kunnen de release-opmerkingen eenmaal verschijnen voor of na een draadloze update. Deze opmerkingen beschrijven de wijzigingen aan de staat van het voertuig. Raadpleeg de volgende website voor de release-opmerkingen en meer informatie over de draadloze updates:  
[www.seat.com](http://www.seat.com)
- De draadloze update zal de reeds geïnstalleerde applicaties in het voertuig niet bijwerken.

<sup>1)</sup> Niet in alle markten verkrijgbaar.

• Bepaalde informatie, zoals het VIN (voertuigidentificatienummer), kan worden gedeeld met het merk om geen enkele campagne te missen. Deze updates vereisen uw definitieve bevestiging voor installatie. Als u ze niet wilt ontvangen, kun u uw privacy wijzigen in  Incognito (maximale privacy) in de instellingen voor privacy en services »» pag. 203.

### Voorwaarden voor een draadloze update

Er moet voldaan zijn aan de volgende voorwaarden om een update te kunnen downloaden via satelliet en software van die update te kunnen installeren.

- De functie van draadloze update is beschikbaar in uw land.
- Het voertuig bevindt zich op een plek met voldoende ontvangst van mobiele telefonie.
- Uw huidige privacy-instellingen maken het u mogelijk om gegevens en informatie te verzenden en ontvangen »» pag. 203.
- De 12V-accu van de wagen is voldoende geladen.

### Een draadloze update downloaden en installeren

#### Kostprijs van de download

Het downloaden van draadloze updates gebeurt via het af fabriek geïnstalleerde regelapparaat met eSIM-kaart en is gratis. SEAT staat in voor de kosten van de verbinding.

#### Moment van de download

Het downloaden gebeurt automatisch zonder voorafgaande kennisgeving; het is ook mogelijk terwijl u rijdt. Na afloop van de download verschijnt een bericht om u te informeren dat een draadloze update beschikbaar is.

#### Let op

**De duur van het downloadproces hangt af van de kwaliteit van het netwerk, de grootte van het bestand en het type update. Het kan gebeuren dat het downloadproces wordt onderbroken. Het wordt dan hervat zodra het contact opnieuw wordt ingeschakeld.**

#### Voorwaarden voor installatie van de software

- Het voertuig is veilig geparkeerd volgens de wettelijke bepalingen en plaatselijke voorschriften »» pag. 172.
- De eerdere draadloze updates zijn al geïnstalleerd.

### De software van een draadloze update installeren

Kies voor de draadloze update een moment waarop noch uzelf noch andere personen het voertuig nodig hebben.

#### WAARSCHUWING

**De regelapparaten worden uitgeschakeld en zullen niet werken terwijl de software wordt geïnstalleerd. Rijden met uitgeschakelde of defecte regelapparaten kan ongevallen en levensgevaarlijke letsels veroorzaken.**

- Installeer de software zo dat de overige weggebruikers niet worden gehinderd.
- Gebruik het voertuig niet zolang er software wordt geïnstalleerd.

1. Zet de aandrijving van het voertuig uit en schakel de elektronische parkeerrem in.
2. Sluit de motorkap, de achterklep, alle ruiten en alle portieren.
3. Bevestig de installatie van de software in het infotainmentsysteem.
4. Zorg dat alle inzittenden het voertuig verlaten en dat er ook geen enkel dier achterblijft.
5. Verlaat ook zelf het voertuig en neem alle autosleutels mee.
6. Sluit de wagen af.

## Functionele beperkingen tijdens de installatie van de software

De regelapparaten, centrale computer, functies en schermen zijn niet beschikbaar tijdens de installatie van de software. Gebruik het voertuig en het infotainmentsysteem niet tijdens de installatie.

- Het systeem verhindert de activering van de aandrijving van het voertuig.
- De AUX-IN-aansluiting voor diagnose is uitgeschakeld.
- Het alarmsysteem is uitgeschakeld.
- Het "Safe"-veiligheidssysteem is uitgeschakeld.

## Na installatie van de software

Na installatie van de software en voordat de aandrijving van het voertuig wordt geactiveerd, leest u in het infotainmentsysteem of op het instrumentenpaneel het bericht over de complete installatie van de software. Het kan tot 1 minuut duren tot het voertuig de staat van de draadloze update toont.

- De aandrijving van het voertuig kan worden geactiveerd nadat de software correct is geïnstalleerd.
- Indien de software niet correct is geïnstalleerd: » pag. 198, *Oplossing van problemen*.

## Oplossing van problemen

### De installatie van een draadloze update is mislukt

- Indien een update niet juist wordt geïnstalleerd, verschijnt er een foutmelding in het infotainmentsysteem of op het instrumentenpaneel. Neem de betreffende meldingen en waarschuwingen in acht.

#### Let op

**De regelapparaten zullen niet of niet correct functioneren bij een kritieke installatiefout. De functies en schermen zullen niet beschikbaar zijn tot de fout is gecorrigeerd. Gebruik het voertuig niet. Neem in dat geval contact op met de klantenservice van SEAT.**

### Kan ik de installatie van een draadloze update onderbreken?

Nee, dat is niet mogelijk.

### Wat gebeurt er indien de installatie van een draadloze update wordt onderbroken?

Indien de installatie wordt onderbroken, bijvoorbeeld door schade aan het elektrische systeem van het voertuig, is het mogelijk dat de regelapparaten niet worden bijgewerkt en niet meer werken wegens een onvolledige installatie van de update.

## SEAT CONNECT

### Inleiding tot thema

Krijg toegang tot de digitale diensten van SEAT CONNECT Gen3 door uw auto met het internet te verbinden. Een beschrijving van de beschikbare online diensten vindt u op:

<https://www.seat.com/owners/connectivity/seat-connect-service>

Voor het gebruik van SEAT CONNECT Gen3 moet u eerst de diensten activeren. Daarvoor sluit u een CONNECT-contract af met SEAT S.A., waarvoor de gebruiksduur mogelijk beperkt is naargelang het land in kwestie.

Zowel de servicepakketten van SEAT CONNECT aangeboden door SEAT als de individuele diensten kunnen aangepast, geannuleerd, gedeactiveerd, opnieuw geactiveerd, hernoemd en uitgebreid worden, ook zonder voorafgaande kennisgeving.

De uitvoering en beschikbaarheid van de diensten en van de servicepakketten van SEAT CONNECT kunnen variëren volgens het land, het voertuig, de uitrusting en connectiviteit.

De spraakherkennings- en zoektechnologie van SEAT CONNECT kan geen resultaten herkennen en aanbieden voor alle woorden.

Er zijn diensten van SEAT CONNECT waarvoor het verplicht is zich te registreren, voor andere diensten is dat niet noodzakelijk.



## Beschrijving van de diensten

Voordat u de diensten van SEAT CONNECT uitvoert, moet u hun beschrijving lezen en in acht nemen. De beschrijvingen worden wanneer nodig bijgewerkt.

- Gebruik steeds de meest actuele versie van de beschrijving van de diensten.

### WAARSCHUWING

In gebieden met beperkt signaal van mobiele telefonie en gps kan niet gebeld worden (ook geen noodoproepen) en kunnen geen gegevens worden overgebracht.

- Ga indien mogelijk naar een andere plek.

### LET OP

De wagen kan beschadigd raken door factoren waarover SEAT, S.A. geen controle heeft, zoals:

- Verkeerd gebruik van het mobiele apparaat.
- Gegevensverlies tijdens de overdracht.
- Ongeschikte of defecte toepassingen van derden.
- Kwaadaardige software op opslagmedia, computers, tablets of mobiele telefoons.

## Servicepakket

De hier getoonde initiële toewijzing van diensten stelt het maximaal mogelijke volume voor. Het maximaal mogelijke volume is enkel beschikbaar in sommige wagenmodellen. Tijdens de levensduur van de wagen kan de hier getoonde toewijzing veranderen.

Na activering van het beheer van diensten in het infotainmentsysteem kunt u raadplegen of de wagen beschikt over diensten en welke dat zijn »» pag. 203.

In sommige landen en in het geval van een verlenging van het contract kunnen de aangeboden diensten anders gecombineerd worden dan hier aangegeven. Ze kunnen ook variëren volgens het bouwjaar van de wagen. De vermelde diensten komen overeen met **SEAT CONNECT Gen3** (derde generatie).

### Diensten en functies van SEAT CONNECT die niet geactiveerd kunnen worden

De volgende diensten werken ook zonder activering van SEAT CONNECT:

- Publieke noodoproepservice.
- Juridische aspecten.
- Privémodus (uitschakeling van diensten).

## Diensten van SEAT CONNECT Gen3

Indien uw wagen is uitgerust met Navi System +, is uw online servicepakket SEAT CONNECT. De inbegrepen diensten zijn<sup>1)</sup>:

- Openbare noodoproep.
- Pechoproep.
- Klantenservice.
- Planning van service-afspraken.
- Personalisering.
- Inschakeling van SEAT CONNECT.
- Privémodus en uitschakeling van diensten.
- Gebruiker verwijderen / Fabrieksinstellingen herstellen.
- Interieurvoorventilatie en -verwarming op afstand.
- Op afstand bediend ver-/ontgrendelen.
- Claxon en knipperlichten.
- Voertuigstatus inclusief portieren en lichten.
- Rijgegevens.
- Wagenstatusrapport.
- Melding van alarmsysteem.
- Zonemelding.
- Snelheidsmelding.
- Online update van kaarten.
- Dicteren.
- Natuurlijke spraakbediening voor reisdoelen en adressen.

<sup>1)</sup> Voor sommige diensten kan een speciale uitrusting nodig zijn.

- Webradio.
- Online route importeren.
- Online reisdoel importeren.
- Interieurvoorventilatie op afstand.
- Parkeerstand.
- Juridische aspecten.
- Datapakketten.
- Online winkel.
- Online navigatie: Dynamische bijzondere reisdoelen

Indien uw wagen is uitgerust met Navi System +, is uw online servicepakket SEAT CONNECT PLUS. De inbegrepen diensten zijn al die van SEAT CONNECT uit het vorige gedeelte plus<sup>1)</sup>:

- Zoeken naar openbare parkeerplaatsen.
- Zoeken naar benzinstations.
- Online routeberekening.
- Online verkeersinformatie.

### Individuele opties van SEAT CONNECT

- Applicaties van Winkelen in auto. Deze applicaties kunnen rechtstreeks worden aangeschaft en geïnstalleerd in de infotainment via Winkelen in auto.
- Full Link.
- Datapakketten. Tarieven van gegevensverbruik voor gebruik van de online functies, bijvoorbeeld 2 GB per maand.



<sup>1)</sup> Voor de bovenstaande diensten kan een abonnementsperiode gelden.

#### Let op

- **De publieke noodoproepservice is beschikbaar onafhankelijk van aanmelding in de infotainment.**
- **Om applicaties van Winkelen in auto te kunnen personaliseren en kopen, dient u zich te registreren in de infotainment. De wagen hoeft echter niet te worden geactiveerd op een account van SEAT CONNECT.**

### Activering van SEAT CONNECT en S-PIN

De volgende stappen zijn vereist om SEAT CONNECT Gen3 te activeren (inclusief registratie):

1. Schakel het contact en het infotainment-systeem in.
2. Verander de privémodus naar "Tracking" **>>> pag. 203.**
3. Selecteer:  >  **Gebruikers** en druk op de knop  om een nieuwe gebruiker toe te voegen.
4. Volg de aanwijzingen op het scherm om de toepassing My SEAT App te downloaden.
5. Creëer uw SEAT ID volgens de aanwijzingen.
6. Accepteer de privacyvoorwaarden.

7. Voer het chassisnummer (VIN) in om de wagen toe te voegen aan uw gebruikersaccount.
8. Controleer uw persoonsgegevens.
9. Selecteer het online servicepakket SEAT CONNECT.
10. Met open applicatie scant u opnieuw de QR-code die door het infotainmentsysteem is gegenereerd.

Volg de overige aanwijzingen en de informatie die in de infotainment wordt getoond. Tijdens de activering wordt u mogelijk gevraagd om een S-PIN aan te maken.

### S-PIN

De S-PIN is een reeks cijfers die geselecteerd kunnen worden bij de registratie van SEAT CONNECT.

Bij de creatie van de S-PIN moet u eenvoudig te raden numerieke reeksen en bekende geboortedatum vermijden. U kunt de S-PIN wijzigen in de gebruikersaccount van SEAT CONNECT in "Accountinstellingen".

De S-PIN is bijvoorbeeld nodig om uw gebruikersprofiel te beschermen of om een veiligheidsrelevante SEAT CONNECT-dienst in uw wagen uit te voeren. Behandel de S-PIN steeds vertrouwelijk.

Indien u de S-PIN bekendmaakt aan derden, moet u deze om veiligheidsredenen meteen wijzigen.

## Bewijs van eigendom en van identiteit

Naargelang het infotainmentsysteem wordt de eigendom bewezen met de methode van 2 sleutels of de methode van koppelingscode.

### Infotainmentsysteem van 9,2"

Om de hoofdgebruiker te worden en zo te bewijzen dat u eigenaar van de wagen bent, hebt u beide fysieke wagensleutels nodig. Het bewijs van eigendom heeft plaats in de wagen tijdens de registratie ofwel moet u, indien u reeds een gebruikersaccount van SEAT CONNECT heeft, uzelf aanmelden via de infotainment en dan naar **Gebruikersbeheer** gaan.

- Schakel het contact en het infotainmentsysteem in.
- Registreer uzelf in SEAT CONNECT van de infotainment.
- **Of:** open het menu **Gebruikersbeheer > Instellingen > Hoofdgebruiker worden** en volg de instructies.
- Druk op de openingstoets op de eerste wagensleutel.
- Druk op de openingstoets op de tweede wagensleutel.

### Infotainmentsysteem van 8,25"

Om de hoofdgebruiker te worden en zo de eigendom van de wagen te bewijzen, hebt u de koppelingscode nodig die wordt getoond in de My SEAT App nadat de auto werd gekoppeld aan uw account (**Mijn garage > Wagen toevoegen > Voorwaarden en privacybeleid van SEAT accepteren**). Het bewijs van eigendom vindt plaats in de wagen: ga naar **Wageninstellingen > SEAT CONNECT > Registratie** en voer de koppelingscode aangegeven in de My SEAT App in.

Nadat de infotainment de radiografische opdrachten heeft verwerkt, is het bewijs van eigendom voltooid. In de My SEAT App kan de huidige staat worden gecontroleerd.

#### Hoe wordt de eigendom aangetoond?

Infotainment van 9,2"	Methode van de 2 sleutels.
Infotainment van 8,25"	Koppelingscode.
My SEAT App	Dat is niet mogelijk

### Bewijs van identiteit (SEAT ID)

Het bewijs van identiteit moet plaatsvinden voordat u veiligheidsrelevante SEAT CONNECT-diensten kunt gebruiken, bijvoorbeeld het "Openen op afstand". Het bewijs van identiteit kan op twee manieren plaatsvinden:

- Persoonlijk bij uw SEAT-dealer.
- Meer informatie over SEAT ID is beschikbaar in de My SEAT App.

## Wettelijke bepalingen

Tijdens het gebruik van de SEAT CONNECT-diensten wordt online informatie overgebracht en verwerkt via de wagen. Die gegevens kunnen ook (onrechtstreeks) informatie verstrekken over de bestuurder in kwestie, bijvoorbeeld gedrag aan het stuur en locatie. Als overeenkomstsluitende partij in het contract van SEAT CONNECT met SEAT, S.A., moet u garanderen dat tijdens het gebruik van uw wagen door andere bestuurders (bijv. vrienden of familieleden) de bescherming van gegevens en persoonlijke rechten wordt nageleefd. Daarom moet u de bestuurders op voorhand informeren dat de wagen online gegevens overbrengt en ontvangt, en dat u toegang heeft tot die gegevens.

Indien u de verplichting om te informeren niet naleeft, kan dit bepaalde rechten van de inzittenden schenden.

De gebruiker kan op ieder moment de overdracht en verzending van gegevens via de privacymodus beheeren.

### Trackingdiensten: alle inzittenden raadplegen

De trackingdiensten hebben geografische en wagengegevens nodig, bijvoorbeeld om te bepalen of de wagen wordt gebruikt binnen vast-

gelegde snelheidsbereiken, waar de wagen is geparkeerd en of deze wordt gebruikt binnen een specifiek geografisch gebied. Deze informatie wordt weergegeven in de toepassing My SEAT App.

Voordat u begint te rijden, moet u daarom aan alle inzittenden van de wagen vragen of ze akkoord gaan met de geactiveerde diensten. Is dat niet het geval, dan deactiveert u de dienst in kwestie (indien mogelijk), of mogen de inzittenden geen gebruik maken van de wagen.

### Gps-tracking: aanduiding

Indien in de wagen af fabriek een regelapparaat is gemonteerd dat de geografische positie en actuele rijsnelheid overbrengt, dan heeft de wagen doorgaans deze gps-aanduiding, bijv. in de dakconsole. De afwezigheid van de aanduiding in de wagen garandeert niet dat het regelapparaat de geografische positie en rijsnelheid van de wagen niet overbrengt.

### Persoonsgegevens

SEAT beschermt uw persoonsgegevens en gebruikt ze enkel binnen de wettelijke beperkingen of indien u uw goedkeuring daarvoor heeft gegeven. U vindt gedetailleerde informatie over de verwerking van gegevens met betrekking tot de diensten van SEAT CONNECT in het Privacy-beleid, dat toegankelijk is in zijn huidige versie op de website van SEAT.

### Permanente overdracht van de wagen

Indien het een tweedehandsauto betreft of een andere persoon de wagen aan u heeft overhandigd voor permanent gebruik, kan het zijn dat SEAT CONNECT reeds geactiveerd is en dat de hoofdgebruiker nog steeds toegang heeft tot de geregistreeerde gegevens via SEAT CONNECT en bepaalde functies van uw wagen kan controleren.

U kunt zichzelf registreren als hoofdgebruiker van de wagen en op die manier automatisch de vorige hoofdgebruiker verwijderen. U kunt ook het infotainmentsysteem terugzetten naar de fabriekinstellingen (  > **Fabriekswaarden terugzetten**) of de wagen in stand "Incognito" zetten (maximale privacy); op die manier wordt zowel de communicatie van uw wagen met de gegevensserver van SEAT, S.A. als de verwerking van de persoons- en wagengegevens beperkt.

### Diensten van SEAT CONNECT uitschakelen

Om de diensten van SEAT CONNECT te activeren en deactiveren, beschikt u over de volgende functies:

- De dataoverdracht via het infotainmentsysteem toestaan of weigeren >>> pag. 203, **Privacymodus**.
- Wanneer mogelijk: individuele deactivering of activering >>> pag. 203.

U kunt de overeenkomstige diensten opnieuw uitvoeren na annulering van de uitschakeling.

### Let op

**De wettelijk vereiste diensten en hun overdracht van gegevens kunnen niet uitgeschakeld of gedeactiveerd worden, bijvoorbeeld de noodoproep (eCall).**

### Storingen

Zelfs als voldaan is aan de voorwaarden voor gebruik van de diensten van SEAT CONNECT, kunnen er factoren buiten de controle van SEAT, S.A. zijn die de uitvoering van die diensten beïnvloeden of verhinderen. Die kunnen onder meer zijn:

- Onderhoud, reparatie, deactivering, software-update en technische uitbreiding van de telecommunicatie-apparatuur, satellieten, servers en databases.
- Wijziging van de standaard van mobiele telefonie voor de overdracht van mobiele gegevens door de verstrekker van telecommunicatiediensten, bijvoorbeeld van UMTS naar EDGE of GPRS.
- Uitschakeling van een reeds bestaande standaard van mobiele telefonie door de verstrekker van telecommunicatiediensten.
- Interferentie, verstoring of onderbreking van de ontvangst van het signaal van mobiele telefonie en gps, bijv. rijden met hoge snelheid, zon-

nestorm, weersinvloeden, topografie, gsm-jammers en intensief gebruik van mobiele telefoon in de radiocellen.

- Wanneer u zich bevindt in gebieden zonder of met beperkte ontvangst van mobiele telefonie of gps. Ook bijv. in tunnels, tussen hoge gebouwen, in garages, lage doorgangen, bergen en dalen.
- Externe informatie van derden beschikbaar met beperkingen, onvolledig of incorrect, bij kaartweergaven.
- Landen en regio's waar SEAT CONNECT niet wordt aangeboden.

### Beheer van diensten

Open de instellingen in **Gebruikers** en ga naar **Privésfeer en diensten**. In wagens uitgerust met infotainment van 9,2" is toegang mogelijk via **Gebruikers > Instellingen > Privémodus (uitschakeling van diensten)**. In wagens met infotainment van 8,25" krijgt u toegang via **Instellingen > SEAT Connect > Privésfeer en diensten**. U kunt het volgende doen in de infotainment:

- Raadplegen welke SEAT CONNECT-diensten momenteel beschikbaar zijn in de wagen.
- Het aantal SEAT CONNECT-diensten dat in- of uitgeschakeld is.
- SEAT CONNECT in- of uitschakelen.

#### Let op

**Ook indien u alle diensten van SEAT CONNECT uitschakelt, kan de wagen gegevens van de noodoproep (eCall) blijven overbrengen.**

## Privacymodus

### Inleiding tot thema

Met de functie "Privésfeer" kan de dataoverdracht tussen wagen en internet worden toegestaan of geweigerd.

Houd er rekening mee dat uw voertuig standaard verbonden is, zodat u op afstand updates kunt ontvangen die de prestaties van uw voertuig verbeteren.

Bepaalde informatie, zoals het VIN (voertuig-identificatienummer), kan worden gedeeld met het merk om geen enkele campagne te missen. Deze updates vereisen uw definitieve bevestiging voordat ze worden geïnstalleerd. Als u ze niet wilt ontvangen, kun u uw privacy wijzigen in  **Incognito** (maximale privacy) in de instellingen voor privacy en services **>>> pag. 203**.

De gewenste modus kan worden geconfigureerd in de wageninstellingen van het infotainmentsysteem.

De dataoverdracht van externe apparaten en hun communicatie met de wagen kan de "Privésfeer"-functie **niet** verhinderen.

De wettelijk vereiste diensten en hun overdracht van gegevens kunnen niet uitgeschakeld of gedeactiveerd worden, bijvoorbeeld de noodoproep (eCall).

#### Let op

**Houd er rekening mee dat alle gebruikers van de wagen individuele instellingen kunnen configureren in de "Privésfeer"-functie. Deze instellingen vallen mogelijk niet samen met die van de eigenaar van de wagen.**

### Instellingen van privésfeer en diensten

De SEAT CONNECT-diensten kunnen afzonderlijk in- en uitgeschakeld worden. Vink daarvoor het vakje voor de betreffende dienst aan of uit. Indien u alle diensten tegelijk wenst uit te schakelen, moet u de optie van privacymodus gebruiken.

### Privacymodus



Hiermee kunt u de diensten uit- of inschakelen afhankelijk van het geselecteerde privacy-niveau.

 Tracking	<b>Positie delen.</b> De hoofd- en medegebruikers kunnen positiegegevens zien in de toepassing My SEAT App.
 Location	<b>Positie gebruiken.</b> De gegevens van de positie, wagen en gebruiker worden gebruikt voor de diensten.
 Personal	<b>Zonder positie.</b> Enkel de gegevens van de wagen en de gebruiker worden gebruikt voor de diensten.
 Incognito	<b>Maximale privacy.</b> De diensten zijn uitgeschakeld. Enkel de diensten die om juridische redenen vereist zijn maken gebruik van gegevens.

De instellopties zijn niet beschikbaar in alle markten noch in alle wagenmodellen.

## Indicatie van de staat van connectiviteit

De volgende symbolen geven de staat van de dataoverdracht in het infotainmentsysteem aan.

-  Wit symbool: volledige connectiviteit, alle diensten beschikbaar.
-  Grijs symbool: beperkte connectiviteit, sommige diensten zijn mogelijk niet beschikbaar.

<sup>1)</sup> Niet in alle markten verkrijgbaar.

**zonder pictogram** Zonder connectiviteit, geen diensten beschikbaar.

## WLAN-toegangspunt

### Inleiding

Het infotainmentsysteem kan worden gebruikt om een WLAN-verbinding<sup>1)</sup> te delen met maximaal 8 apparaten » pag. 204, *Configuratie om verbinding te delen via WLAN*.

Het infotainmentsysteem kan het WLAN-toegangspunt van een extern apparaat ook gebruiken om internet te leveren aan apparaten die zijn aangesloten op het toegangspunt [hotspot] [WLAN-client] » pag. 205.

### Let op

- Voor de noodzakelijke dataoverdracht moet mogelijk een vergoeding worden betaald. Door het grote aantal gegevens dat wordt uitgewisseld, beveelt SEAT aan om een vast tarief te gebruiken voor de dataoverdracht. De providers van mobiele telefonie kunnen u hierover informatie verstrekken. U kunt ook datapakketten voor uw auto kopen op de website van Cubic:  
<https://seat.cubiclecom.com>

- Het uitwisselen en bij derden kopen van datapakketten kan bijkomende kosten met zich meebrengen naargelang uw tarief voor mobiele telefonie, met name wanneer u zich in het buitenland bevindt (bijv. roamingkosten).

## Configuratie om verbinding te delen via WLAN

De verbinding met het draadloze netwerk (WLAN) tot stand brengen

- Druk op de toets **HOME** > .
- Activeer het draadloze netwerk. Druk daarvoor op de functietoets **Wifi** > **Infotainmentsysteem als hotspot**.
- Activeer het draadloze netwerk (WLAN) op het te verbinden apparaat; raadpleeg daarvoor de handleiding van de fabrikant.
- Activeer de toewijzing van het mobiele apparaat in het infotainmentsysteem. Druk daarvoor op de functietoets **Als hotspot gebruiken** en vink het selectievakje aan.
- Voer de netwerksleutel in op het apparaat dat getoond wordt en bevestig.

De volgende instellingen kunnen ook worden uitgevoerd in het menu **Infotainmentsysteem als hotspot**:

- **Veiligheidsniveau:** met de WPA2/WPA3-coördinerende wordt automatisch een netwerksleutel gegenereerd.
- **Netwerksleutel:** automatisch aangemaakte netwerksleutel. De functietoets indrukken om de netwerksleutel handmatig te wijzigen. De netwerksleutel telt minimaal 8 en maximaal 63 tekens.
- **SSID:** naam van het WLAN-netwerk (maximaal 32 tekens).

De (draadloze) WLAN-verbinding wordt tot stand gebracht. Om de verbinding af te ronden, kan het nodig zijn om nog andere gegevens in te voeren in het apparaat.

Herhaal dit proces om andere apparaten aan te sluiten.

Tevens bestaat de optie om de QR-code te scannen, door het apparaat rechtstreeks aan te sluiten op het wifi-netwerk van het infotainmentsysteem zonder dat u het wachtwoord hoeft in te voeren: selecteer **Instellingen > Wifi > Snelverbinding met infotainmentsysteem**.

## Toegang tot internet configureren

Het infotainmentsysteem kan het WLAN-toegangspunt van een extern apparaat gebruiken om de internetverbinding tot stand te brengen.

## De verbinding met het draadloze netwerk (WLAN) tot stand brengen

- Activeer en deel het draadloze toegangspunt op het externe apparaat; raadpleeg daarvoor de handleiding van de fabrikant.
- Druk op de toets **HOME > ⚙**.
- Druk in het menu **Wifi > Verbinding met wifi** en vink het selectievakje aan.
- Druk op de functietoets **Naar wifi zoeken** en selecteer het gewenste apparaat in de lijst.

Het systeem zoekt bij voorkeur naar apparaten in de wifi-band van 5 GHz. Als er geen resultaten worden gevonden, is het aan te raden om de instellingen van het toegangspunt van het apparaat te controleren.

- Voer zo nodig de netwerksleutel van het apparaat in het infotainmentsysteem in en bevestig met **OK**.

### Handmatige instellingen:

- Voor de handmatige invoer van de netwerkinstellingen van een extern apparaat (WLAN).

De (draadloze) WLAN-verbinding wordt tot stand gebracht. Om de verbinding af te ronden, kan het nodig zijn om nog andere gegevens in te voeren in het apparaat.

### Let op

**Vanwege het grote aantal apparaten kan niet worden gegarandeerd dat alle functies storingvrij uitvoerbaar zijn.**

## Full Link

### Inleiding tot thema

Met Full Link kunt u de inhoud en functies getoond op de mobiele telefoon weergeven en gebruiken op het infotainmentscherm.

Daarvoor moet de mobiele telefoon via een USB-interface verbonden zijn met de infotainment.

Sommige technologieën kunnen ook via Wireless Full Link worden gebruikt met behulp van de Bluetooth®-interface en een wifi-verbinding.

### De volgende technologieën kunnen beschikbaar zijn:

- Apple CarPlay™
- Apple CarPlay™ Wireless
- Android Auto™
- Android Auto™ Wireless

De beschikbaarheid van de technologieën, inclusief Full Link, hangt af van het land en de gebruikte mobiele telefoon.

U vindt meer informatie op de website van SEAT ([www.seat.com](http://www.seat.com)).

### Hoofdmenu Full Link openen

De navigatie naar het hoofdmenu van Full Link hangt af van het gebruikte infotainmentsysteem.

- Druk op **HOME > Full Link**.

### Wireless Full Link configureren

Om Wireless Full Link te kunnen gebruiken, moet u de mobiele telefoon eerst koppelen aan de infotainment. Ga daarvoor als volgt te werk:

Een mobiele telefoon voor het eerst aansluiten.

- Ontgrendel de mobiele telefoon.
- Schakel de wifi-ontvangst en Bluetooth® op de mobiele telefoon in.
- Verbind de mobiele telefoon met een USB-kabel of via Bluetooth® met de infotainment.
- Ga naar het hoofdmenu **Full Link** indien het niet automatisch verschijnt.
- Selecteer de gewenste mobiele telefoon en technologie.
- Bevestig de autorisatievragen op de mobiele telefoon om de vereiste toestemmingen te geven aan de infotainment.
- Onderbreek de USB-verbinding en maak opnieuw verbinding met de infotainment via wifi of Bluetooth®. Wireless Full Link is nu geconfigureerd.

De koppeling is voltooid. De aangesloten mobiele telefoon kan vanaf nu ook Wireless Full Link gebruiken zonder USB-verbinding.

Indien tijdens het verbindingsproces pop-up-menu's afgewezen worden, zal Wireless Full Link niet beschikbaar zijn. In dat geval beveelt SEAT aan om de apparaten te verwijderen in de instellingen van de telefoon en in de infotainment, en om dan het verbindingsproces opnieuw te starten.

### Koppeling via Bluetooth®

U kunt uw apparaat via Bluetooth® koppelen aan het infotainmentsysteem.

Indien het apparaat compatibel is, zal het systeem u informeren dat u het kunt verbinden met Apple CarPlay™ of Android Auto™, naargelang het geval.

#### WAARSCHUWING

**Gebruik van applicaties tijdens het rijden kan de aandacht van het verkeer afleiden. Iedere afleiding van de bestuurder kan een ongeluk en persoonlijk letsel tot gevolg hebben.**

- **Altijd oplettend en met verantwoordelijkheidsbesef rijden.**

#### WAARSCHUWING

**Applicaties die niet geschikt zijn of onjuist worden gebruikt kunnen schade aan de auto, ongevallen en ernstige verwondingen veroorzaken.**

- **Voorkom verkeerd gebruik van de mobiele telefoon en de bijbehorende applicaties.**
- **Nooit wijzigingen aan de applicaties aanbrengen.**
- **De gebruiksaanwijzing van de mobiele telefoon in acht nemen.**

#### LET OP

**SEAT wijst iedere aansprakelijkheid af voor schade aan de auto als gevolg van het gebruik van applicaties van slechte kwaliteit of defecte applicaties, onvoldoende programmering van de applicaties, onvoldoende netwerkdekking, verlies van gegevens tijdens de overdracht of verkeerd gebruik van de mobiele telefoons.**

#### Let op

- **Wireless Full Link is mogelijk niet compatibel met alle technologieën.**
- **Indien u de grens oversteeft naar landen met andere toegestane radiofrequenties dan die van uw eigen land, kan de werking van de Wireless-functie van Full Link beperkt of zelfs helemaal niet beschikbaar zijn vanwege wettelijke bepalingen. Dit kan ook worden aangegeven met een melding in het infotainmentsysteem. De uitvoering van Full Link via kabel wordt niet beïnvloed door deze beperking en kan gewoon doorgaan.**

### Applicaties (apps)

Met Full Link kunt u de weergave van de inhoud van applicaties van SEAT en andere leveranciers geïnstalleerd op de mobiele telefoon overbrengen naar het infotainmentscherm.



In het geval van applicaties van andere leveranciers kunnen er problemen met de compatibiliteit zijn.

De applicaties, hun gebruik en de nodige verbinding van de mobiele telefoon kunnen betaald zijn.



Het aanbod van applicaties kan erg gevarieerd zijn en applicaties kunnen ontwikkeld zijn voor een specifiek voertuig of land. De inhoud en het volume van de applicaties en de bedrijven die ze aanbieden kunnen variëren. Sommige applicaties hangen bovendien af van de beschikbaarheid van de diensten van derden.

Er kan niet worden gegarandeerd dat alle aangeboden applicaties werken op alle mobiele telefoons noch met alle besturingssystemen.

De applicaties aangeboden door SEAT kunnen zonder voorafgaande kennisgeving worden gewijzigd, geannuleerd, gedeactiveerd, opnieuw geactiveerd en uitgebreid.

Om afleiding van de bestuurder te voorkomen, kunnen tijdens het rijden alleen gecertificeerde applicaties worden gebruikt.

## Symbolen en instellingen van Full Link

-  Om meer informatie te tonen.
-  Om de Apple CarPlay-technologie te selecteren.
-  Om de Android Auto™-technologie te selecteren.

## Apple CarPlay™

Voor het gebruik van Apple CarPlay™ gelden de volgende vereisten:

- De iPhone™ **moet** compatibel zijn met Apple CarPlay™.
  - De spraakbediening (Siri™) **moet** actief zijn op de iPhone™.
  - Apple CarPlay™ **moet** zonder beperkingen geactiveerd zijn in de instellingen van de iPhone™.
  - Wanneer het niet mogelijk is via Apple CarPlay™ Wireless, **moet** de iPhone™ verbonden zijn met het infotainmentsysteem via een USB-aansluiting. Enkel USB-aansluitingen met dataoverdracht zijn geschikt voor het gebruik van Apple CarPlay™.
  - De gebruikte USB-kabel **moet** een originele kabel van Apple™ zijn.
- Apple CarPlay™ Wireless*: ook op de iPhone™ moeten Bluetooth® en wifi geactiveerd zijn.

### Verbinding tot stand brengen

Wanneer u voor het eerst een iPhone™ aansluit, volg dan de instructies op het scherm van het infotainmentsysteem en de iPhone™.

Er moet worden voldaan aan de gebruikseisen van Apple CarPlay™.

Start Apple CarPlay™:

- Druk op **HOME > Full Link** om naar het hoofdmenu Full Link te gaan.
- Druk op Apple CarPlay™ om de verbinding met de iPhone™ tot stand te brengen.

### Verbinding beëindigen

- In modus Apple CarPlay™ drukt u op het **SEAT**-pictogram  om het hoofdmenu Full Link te openen.
- Druk op X om de actieve verbinding te verbreken.

De voorstelling van de functietoetsen op het scherm kan variëren.

### Bijzonderheden

Bij een actieve verbinding van Apple CarPlay™ gelden de volgende bijzonderheden:

- Bluetooth®-verbindingen tussen de iPhone™ en het infotainmentsysteem zijn **niet** mogelijk.
- Indien er een actieve Bluetooth®-verbinding is, wordt die automatisch verbroken.
- De interne navigatie en navigatie van Apple CarPlay™ kunnen **niet** tegelijk worden gebruikt. De laatst gestarte route onderbreekt de eerder actieve route.
- Naargelang de gebruikte infotainment kunnen op het scherm van het instrumentenpaneel gegevens van de telefoonfunctie zichtbaar zijn.
- Naargelang de gebruikte infotainment kunnen op het scherm van het instrumentenpaneel gegevens van de mediafunctie zichtbaar zijn.

- Op het scherm van het instrumentenpaneel worden enkel de navigatieaanwijzingen van compatibele applicaties getoond.
- Met het multifunctiestuurwiel kunt u binnenkomende oproepen accepteren of weigeren, en een lopend telefoongesprek beëindigen.

### Spraakbediening

- Druk kort op  om de spraakbediening van het infotainmentsysteem te starten.
- Blijf drukken op deze toets om de spraakbediening (Siri™) van de aangesloten iPhone™ te starten.

#### Let op

- De beschikbaarheid van de technologieën hangt af van het land en kan variëren.
- Op de websites van SEAT ([www.seat.com](http://www.seat.com)) en Apple CarPlay™, of bij uw SEAT-dealer vindt u informatie over de technische vereisten, de compatibele iPhones, de gecertificeerde applicaties en hun beschikbaarheid.

### Android Auto™

#### Vereisten voor Android Auto™

Voor het gebruik van Android Auto™ gelden de volgende vereisten:

- De mobiele telefoon, vanaf dit punt 'smartphone' genoemd, **moet** compatibel zijn met Android Auto™.
- Op de smartphone **moet** de Android Auto™-applicatie geïnstalleerd zijn.
- Wanneer het niet mogelijk is via Android Auto™ Wireless, moet de smartphone verbonden zijn met het infotainmentsysteem via een USB-aansluiting met gegevensoverdracht.
- De gebruikte USB-kabel **moet** een originele kabel van de fabrikant van de smartphone zijn.

*Android Auto™ Wireless*: op de smartphone moeten ook Bluetooth® en het wifi-sigitaal ingeschakeld zijn.

#### Verbinding tot stand brengen

Wanneer u voor het eerst een smartphone aansluit, volg dan de instructies op het scherm van het infotainmentsysteem en de smartphone.

Er moet worden voldaan aan de gebruikseisen van Android Auto™.

Start Android Auto™:

- Druk op **HOME > Full Link** om naar het hoofdmenu Full Link te gaan.
- Druk op Android Auto™ om de verbinding met de smartphone tot stand te brengen.

#### Verbinding beëindigen

- In modus Android Auto™ drukt u op het pictogram  om het hoofdmenu Full Link te openen.
- Druk op X om de actieve verbinding te verbreken.

#### Bijzonderheden

Bij een actieve verbinding van Android Auto™ gelden de volgende bijzonderheden:

- Een actief Android Auto™-apparaat kan tegelijk via Bluetooth® (HFP-profiel) met de infotainment verbonden zijn.
- De telefoonfuncties kunnen worden gebruikt via Android Auto™. Indien het Android Auto™-apparaat tegelijk via Bluetooth® is aangesloten met de infotainment, kan ook de telefoonfunctie van de infotainment worden gebruikt.
- Een actief Android Auto™-apparaat kan **niet** worden gebruikt als multimediascherm in het hoofdmenu **Media**.
- De interne navigatie en navigatie van Android Auto™ kunnen **niet** tegelijk worden gebruikt. De laatst gestarte route onderbreekt de eerder actieve route.
- Op het scherm van het instrumentenpaneel kunnen gegevens van de telefoon- en mediafunctie zichtbaar zijn.
- Op het scherm van het instrumentenpaneel worden enkel de navigatieaanwijzingen van compatibele applicaties getoond.

- Met het multifunctiestuurwiel kunt u binnenkomende oproepen accepteren of weigeren, en een lopend telefoongesprek beëindigen.

### Spraakbediening

- Druk kort op  om de spraakbediening van het infotainmentsysteem te starten.
- Blijf drukken op deze toets om de spraakbediening (Google Assistant) van de aangesloten smartphone te starten.

#### Let op

- De beschikbaarheid van de technologieën hangt af van het land en kan variëren.
- Op de websites van SEAT ([www.seat.com](http://www.seat.com)) en Android Auto™, of bij uw SEAT-dealer vindt u informatie over de technische vereisten, de compatibele mobiele telefoons, de gecertificeerde applicaties en hun beschikbaarheid.

## Bekabelde en draadloze verbindingen

### USB-verbinding



**Afb. 135** Middenconsole: USB-ingang.

Afhankelijk van de uitrusting en het land kan de wagen beschikken over verschillende soorten USB-aansluiting.

De USB-ingang bevindt zich aan het opbergvak van de voorste middenconsole »» **afb. 135**.

#### Let op

Trek de apparaten uit de USB-poorten voordat u het contact in- en uitschakelt, om ze te beschermen tegen eventuele schade veroorzaakt door de schommeling in elektrische spanning.

# Infotainmentsysteem

## Eerste stappen

### Inleiding tot thema

De functies en instellingen van de infotainment hangen af van het land en de uitrusting.

### Voor het eerste gebruik

Voor het eerste gebruik dient u rekening te houden met de volgende punten om maximaal te kunnen profiteren van de aangeboden functies en instellingen:

- Neem de essentiële veiligheidsaanwijzingen >>> pag. 210 in acht.
- Stel de fabrieksinstellingen van de infotainment terug in >>> .
- Zoek en bewaar uw favoriete radiozenders op de voorkeuzetoetsen, zodat ze snel kunnen worden afgestemd.
- Gebruik enkel geschikte audiobronnen en gegevensdragers.
- Koppel het systeem met een mobiele telefoon om de telefoon te kunnen bedienen via het infotainmentsysteem.
- Gebruik actuele kaarten voor de navigatie.
- Registreer uzelf bij SEAT CONNECT om de overeenkomstige diensten te kunnen uitvoeren.

### Geldige documentatie

Om de infotainment en zijn componenten te gebruiken, moet u naast dit instructieboekje ook rekening houden met de volgende documentatie:

- Aanvullingen bij de wagendocumentatie.
- Handleiding van de mobiele telefoon of de audiobronnen.
- Gebruiksaanwijzing van de gegevensdragers of externe spelers.
- Handleidingen van de accessoires van de infotainment die later zijn geïnstalleerd of bijkomend worden gebruikt.
- Beschrijving van de diensten wanneer de diensten van SEAT CONNECT worden uitgevoerd.



### WAARSCHUWING

**Bij het terugzetten naar de fabrieksinstellingen worden de configuraties van de wagen en mogelijk ook de persoonsgegevens geëlimineerd. De online diensten kunnen niet langer worden gebruikt in deze wagen. Ze kunnen pas opnieuw worden gebruikt nadat ze weer zijn geactiveerd. Indien een hoofdgebruiker is verbonden met de wagen, wordt ook die geëlimineerd en hiervoor per e-mail geïnformeerd. Indien mobiele sleutels zijn gecreëerd, worden ze definitief verwijderd.**

### Veiligheidsaanwijzingen

Sommige functiegebieden kunnen links naar websites van derden bevatten. SEAT, S.A. is geen eigenaar van de websites van derden die toegankelijk zijn via de links en is niet verantwoordelijk voor de inhoud ervan.

Sommige functiegebieden kunnen informatie van externe leveranciers bevatten. SEAT, S.A. is niet verantwoordelijk voor de juistheid, actualiteit en volledigheid van die informatie, noch voor de eventuele schending van de rechten van derden.

De radiozenders en eigenaars van de gegevensdragers en audiobronnen zijn verantwoordelijk voor de informatie die ze uitzenden.

Houd er rekening mee dat de ontvangst van het radiosignaal gehinderd kan worden door parkeergarages, tunnels, hoge gebouwen, bergen of de werking van andere elektrische apparaten zoals laders.

Ook folies en stickers met een metaallaag op de antenne of ruiten kunnen de ontvangst belemmeren.

**⚠ WAARSCHUWING**

De centrale computer van de infotainment is verbonden met de regelapparaten in de wagen. Daarom is er een ernstig gevaar voor ongevallen of letsels indien de centrale computer verkeerd wordt gerepareerd, uit- of ingebouwd.

- Vervang de centrale computer nooit door een andere computer die is gerecycled of uit een voertuig aan het eind van zijn levensduur komt.
- De centrale computer mag enkel worden gerepareerd, uit- en ingebouwd in een gespecialiseerde werkplaats. SEAT raadt u aan om daarvoor een SEAT-dealer te raadplegen.

**⚠ WAARSCHUWING**

Iedere afleiding van de bestuurder kan een ongeluk en persoonlijk letsel tot gevolg hebben. Het aflezen van informatie op het scherm en de bediening van de infotainment kan de aandacht van het verkeer afleiden en een ongeval veroorzaken.

- Altijd oplettend en met verantwoordelijkheidsbesef rijden.

**⚠ WAARSCHUWING**

Het verbinden, plaatsen of verwijderen van een audiobron of gegevensdrager tijdens het rijden kan de aandacht van het verkeer afleiden en een ongeluk tot gevolg hebben.

**⚠ WAARSCHUWING**

Kies de volume-instellingen zo dat u geluidssignalen van buiten (bijv. de sirene van de politie en de brandweer) altijd goed kunt horen.

- Een te hoog volume, ook al is het maar voor korte tijd, kan gehoorschade veroorzaken.

**⚠ WAARSCHUWING**

In de volgende omstandigheden kan een noodoproep, telefonische oproep of overdracht van de gegevens niet plaatsvinden of worden onderbroken:

- Wanneer u zich bevindt in gebieden zonder of met beperkte ontvangst van mobiele telefonie of gps. Ook bijv. in tunnels, tussen hoge gebouwen, in garages, lage doorgangen, bergen en dalen.
- Wanneer in gebieden met voldoende ontvangst van mobiele telefonie of gps het telefoonnetwerk van de verstrekker van telecommunicatiediensten interferenties vertoont of niet beschikbaar is.
- Wanneer de componenten van de wagen die nodig zijn om noodoproepen of telefonische oproepen uit te voeren of gegevens over te brengen beschadigd zijn, niet werken of niet beschikken over voldoende elektrische energie.
- Wanneer de batterij van de mobiele telefoon leeg is of een zeer laag peil heeft.

**⚠ WAARSCHUWING**

In sommige landen en sommige telefoonnetwerken kan enkel een hulp- of noodoproep plaatsvinden indien een mobiele telefoon is aangesloten op de telefooninterface van de wagen, deze een "ontgrendelde" SIM-kaart heeft met voldoende saldo om te bellen en beschikt over voldoende ontvangst.

**⚠ WAARSCHUWING**

Neem de gebruiksaanwijzing van de fabrikant in acht wanneer u mobiele telefoons, gegevensdragers, externe apparaten, audio- en multimediasbronnen gebruikt.

**⚠ WAARSCHUWING**

Wanneer u een audio- of multimediasbron verwisselt of aansluit, kunnen er zich plots volumeschommelingen voordoen.

- Verlaag het uitgangsvolume voordat u een audio- of multimediasbron verwisselt of aansluit.

### WAARSCHUWING

Bij gebruik van mobiele telefoons en radio-communicatieapparatuur zonder aansluiting op een buitenantenne kunnen in de wagen de grenswaarden voor elektromagnetische straling worden overschreden, hetgeen een gevaar voor de gezondheid van de bestuurder en andere inzittenden oplevert. Hetzelfde gebeurt als de buitenantenne verkeerd geïnstalleerd is.

- Tussen de antenne van de mobiele telefoon en een actief implantaat, zoals een pacemaker, moet een afstand van minstens 20 centimeter aangehouden worden, omdat mobiele telefoons de werking van deze producten kunnen beïnvloeden.
- De werkende mobiele telefoon mag niet heel dicht bij of direct boven een actief medisch implantaat gehouden worden, bijv. in de borstzak.
- Zet de telefoon onmiddellijk uit indien u vermoedt dat hij storingen veroorzaakt bij een actief implantaat of een ander medisch toestel.

### WAARSCHUWING

Losse of niet goed bevestigde mobiele telefoons, externe apparaten en accessoires kunnen bij een plotselinge rij- of remmanoeuvr en bij een ongeval door het interieur worden geslingerd.

- Zet de mobiele telefoons, externe apparaten en accessoires goed vast buiten het bereik van de airbags of berg ze veilig op.
- Plaats de verbindingkabels van de externe audiobronnen en apparaten zo dat ze de bestuurder niet hinderen.

### WAARSCHUWING

De middenarmsteun kan de bewegingsvrijheid van de armen van de bestuurder belemmeren en daardoor ongevallen en zware verwondingen veroorzaken.

- Houd het opbergvak van de middenarmsteun steeds gesloten tijdens het rijden.

### WAARSCHUWING

Indien de lichtomstandigheden onvoldoende zijn en het scherm beschadigd of vuil is, kan het zijn dat de aanwijzingen en informatie getoond op het scherm niet goed leesbaar zijn.

- De aanwijzingen en informatie op het scherm mogen nooit aanleiding zijn tot het nemen van grotere risico's. Ondanks het scherm moet de bestuurder te allen tijde opmerkzaam blijven.

### WAARSCHUWING

De radiozenders kunnen waarschuwingen over gevaren of rampen uitzenden. In de volgende omstandigheden worden die waarschuwingen niet ontvangen of uitgezonden:

- Wanneer u zich bevindt in gebieden zonder of met beperkte ontvangst van het radiosignaal. Ook bijv. in tunnels, tussen hoge gebouwen, in garages, lage doorgangen, bergen en dalen.
- Wanneer in gebieden met voldoende ontvangst van het radiosignaal de frequentiebanden van de radiozender interferenties vertonen of niet beschikbaar zijn.
- Wanneer de luidsprekers of onderdelen van de wagen die nodig zijn voor de ontvangst van radio beschadigd zijn, niet werken of niet over voldoende elektrische energie beschikken.

### WAARSCHUWING

De mobiele telefoons op plaatsen met explosiegevaar geheel uitschakelen!

### WAARSCHUWING

De rijadviezen en verkeerstekens die het navigatiesysteem geeft kunnen afwijken van de huidige situatie.

- De verkeerstekens, signalisatiesystemen, verkeersregels en plaatselijke omstandigheden hebben voorrang op de rijadviezen en aanwijzingen van het navigatiesysteem.

- Snelheid en rijstijl aanpassen aan het weer, het wegdek, het zicht en de verkeersomstandigheden.
- Bepaalde omstandigheden kunnen de oorspronkelijk geplande rijtijd en traject naar de bestemming aanzienlijk verlengen of de navigatie naar die bestemming zelfs tijdelijk verhinderen, bijvoorbeeld indien een weg wordt afgesloten voor het verkeer.

### LET OP

Op plaatsen waar bijzondere voorschriften gelden of waar het gebruik van mobiele telefoons verboden is, moeten de mobiele telefoons altijd uitgeschakeld worden. De door de ingeschakelde mobiele telefoon afgegeven straling kan interferenties bij gevoelige technische en medische apparatuur veroorzaken. Dit kan een storing of beschadiging van de apparatuur tot gevolg hebben.

### LET OP

Door een te luide of vervormde weergave kunnen de luidsprekers worden beschadigd.

## Overzicht en bedieningselementen

### Connect System

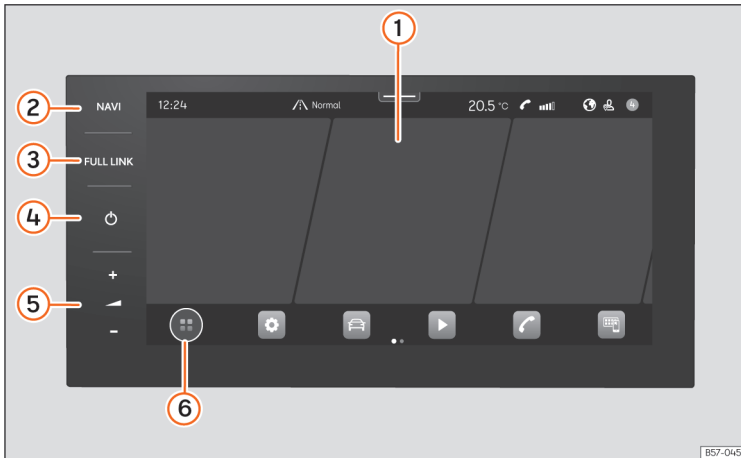

**Afb. 136** Overzicht: bedieningselementen.

- ① Aanraakscherm. Via het scherm kunnen de functies van de infotainment worden gebruikt.
- ② Toegang tot het navigatiemenu.
- ③ Toegang tot het menu van Full Link.
- ④ Infotainment inschakelen/uitschakelen.
- ⑤ Volume verhogen/verlagen.
- ⑥ Hoofdmenu in rastermodus.



## Mediasysteem

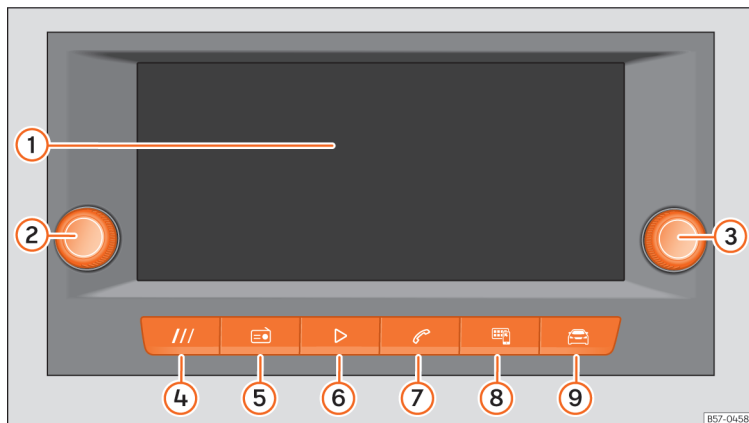

**Afb. 137** Overzicht: informatie- en bedieningseenheid in de versie van 8,25 inch.

- |  |   |
|--|---|
| <ul style="list-style-type: none"> <li>① Aanraakscherm. Via het scherm kunnen de functies van de infotainment worden gebruikt.</li> <li>② Draai-/drukknop (om het volume van de infotainment in te stellen en deze in/uit te schakelen)</li> <li>③ Draai-/drukknop (om te zoeken en selecteren)</li> <li>④ Knop HOME (om de startpagina te openen)</li> <li>⑤ Radio »» pag. 224</li> <li>⑥ Multimedia »» pag. 228</li> </ul> | <ul style="list-style-type: none"> <li>⑦ Telefoon »» pag. 238</li> <li>⑧ Full Link »» pag. 205</li> <li>⑨ Wagen »» pag. 37</li> </ul> |
|--|---|

## Algemene bedieningsaanwijzingen

### Gebruiksaanwijzing

- De infotainment heeft enkele seconden nodig om het systeem volledig te starten. Tijdens die periode reageert het niet op de invoer. Tijdens het starten van het systeem wordt enkel het beeld van de achteruitrijcamera getoond.
- De weergave van alle aanwijzingen en de uitvoering van de functies hebben enkel plaats wanneer het starten van het infotainmentsysteem is afgerond. Hoe lang het starten van het systeem duurt hangt af van het aantal functies van de infotainment; de duur kan langer dan normaal zijn bij zeer hoge of zeer lage temperaturen.
- Wanneer u de infotainment en overeenkomstige accessoires gebruikt, bijv. koptelefoons, houdt dan rekening met de specifieke normen van het land en de wettelijke bepalingen.
- Voor sommige functies van de infotainment zijn een actieve gebruikersaccount van SEAT CONNECT en een internetverbinding voor de auto nodig. De overdracht van gegevens mag niet beperkt zijn om de functies uit te voeren.
- Om de infotainment te gebruiken, volstaat het om licht te drukken op een toets of het scherm even aan te raken.

- Voor een correcte werking van het infotainmentsysteem moet het ingeschakeld zijn en moeten de tijd en datum van de auto correct zijn ingesteld.
- Indien een functietoets ontbreekt op het scherm, gaat het niet om een defect maar om de specifieke uitrusting van het land of de versie.
- Een aantal functies van de infotainment kunnen enkel geselecteerd worden wanneer het voertuig stilstaat. In sommige landen kan de keuzehendel ook in parkeerstand **P** of neutrale stand **N** staan. Dit is geen storing maar is met het oog op de naleving van de wettelijke bepalingen.
- In een aantal landen gelden beperkingen betreffende het gebruik van toestellen met Bluetooth®-technologie. Informatie hiervoor is verkrijgbaar bij de lokale autoriteiten.
- Indien u de 12 volt-accu loskoppelt, schakel het contact dan eerst in voordat u de infotainment weer aanzet.
- Door veranderingen in de instellingen kunnen weergaven op het beeldscherm afwijken en kan het infotainmentsysteem zich deels anders gedragen dan in dit instructieboekje wordt beschreven.
- In sommige landen gaat de infotainment automatisch uit wanneer de motor is uitgeschakeld en het laadpeil van de 12 V-accu laag is.

- Laat de reparaties en wijzigingen aan de infotainment enkel uitvoeren in een gespecialiseerde werkplaats. SEAT raadt u aan om daarvoor een SEAT-dealer te raadplegen.
- Het gebruik van een mobiele telefoon in het interieur van de wagen kan bijgeluiden in de luidsprekers veroorzaken.
- In sommige wagens met parkeerhulp wordt bij het inschakelen van de achteruitversnelling en het openen van de portieren het volume van de audiobron automatisch verlaagd. De verlaging van het volume kan worden ingesteld.
- Informatie over de inbegrepen software en over de licentievoorwaarden kan worden geraadpleegd in **Instellingen > Copyright**.
- Indien u de auto verkoopt of uitleent, let er dan op dat alle opgeslagen gegevens, bestanden en instellingen gewist zijn en dat externe audiobronnen en gegevensdragers zijn weggehaald.

#### Let op

**U vindt meer informatie en tips voor het gebruik van de infotainment in het menu Help.**

### Startscherm HOME

In de informatie- en bedieningseenheid kunt u de weergaven en voorstelling op het startscherm configureren, of de fabrieksjablonen voor het formaat gebruiken.

Indien een pictogram ontbreekt, gaat het niet om een fout maar om de specifieke uitrusting van het land of systeem.

De volgende menu's kunnen in de vorm van een pictogram worden opgenomen op het startscherm:

### Hoofdmenu's op het startscherm

-  Navigatie » pag. 231
-  Radio » pag. 224, Multimedia » pag. 228
-  Telefoon » pag. 238
-  Full Link » pag. 205
-  Instellingen » pag. 218
-  Wagen en Rijgegevens » pag. 38
-  Hulpsystemen » pag. 37
-  Airconditioning » pag. 109
-  Klank
-  Gebruikers
-  Winkel

 Juridische aspecten

 Help

### De infotainment bedienen

Voer de functies en instellingen uit met de bedieningselementen van de infotainment.

Naargelang de uitrusting beschikt de infotainment over verschillende bedieningselementen:

- Aanraakscherm.
- Aanraakdelen buiten het scherm, bijvoorbeeld Volume (+ -).
- Functietoetsen, bijvoorbeeld **RADIO** of **MEDIA**.

### De Beknopte info openen

U vindt meer informatie en tips voor de bediening in de Beknopte info van de infotainment.

- Druk op **HOME** >  **Help**.

### Infotainment inschakelen en uitschakelen

De infotainment wordt aangezet bij inschakeling van het contact, tenzij deze eerder handmatig werd uitgezet.

De infotainment wordt ingeschakeld met het laatst ingestelde volume, voor zover het vooraf geselecteerde maximale inschakelvolumen niet wordt overschreden.

De infotainment wordt automatisch uitgezet wanneer het bestuurdersportier wordt geopend, indien het contact eerder werd uitgechakeld.

### Objecten verplaatsen en het volume regelen

Verplaats objecten op het scherm om instellingen aan te passen, bijvoorbeeld met schuifknoppen of om de gebieden van een menu te verzetten.

Naargelang de uitrusting kunt u menu's en weergaven personaliseren.

### Afbeeldingen of kaarten vergroten en verkleinen

*Tip: gebruik uw duim en wijsvinger.*

- Druk met beide vingers tegelijk op de kaart en laat ze op het scherm.
- Om de weergaven te vergroten, haalt u uw vingers langzaam uit elkaar. Om de weergaven te verkleinen, brengt u uw vingers langzaam bij elkaar.

### Let op

**Indien u de infotainment handmatig aanzet met uitgeschakeld contact, gaat deze automatisch uit na ongeveer 30 minuten.**

## Let op

Zoals bij de meeste IT- en elektronische systemen van de nieuwste generatie kan het in bepaalde gevallen nodig zijn om het systeem te resetten om een juiste werking te garanderen. Houd daarvoor de On/Off-knop van het infotainmentsysteem (» pag. 214) ongeveer 15 seconden ingedrukt tot het SEAT-logo op het scherm verschijnt.

## De infotainment personaliseren

Personaliseer de menu's en weergaven van de infotainment om snel toegang te krijgen tot uw favoriete of vaak gebruikte functies.

Het hoofdmenu bevat functietoetsen om alle toepassingen van het infotainmentsysteem te openen.

### Snelkoppelingen personaliseren

Onderaan op het scherm vindt u de snelkoppelingen naar de functies van het systeem dat u kunt personaliseren. Elimineer, vervang of verander de volgorde via de configuratie.

- Houd uw vinger op een van de pictogrammen (of druk op + van een lege positie) om een extra venster te tonen.
- Selecteer een van de pictogrammen op de toepassingsbalk.
- Druk op **Favoriet verwijderen** om een pictogram te verwijderen.

- Druk op een pictogram van het splitscreen om de waarde te vervangen.
- Houd uw vinger op een van de pictogrammen en sleep het naar de gewenste positie.
- Om de bewerkingsmodus te sluiten, drukt u op in het extra venster of op @.

## Instellingen (systeem en klank)

De selectie van mogelijke instellingen varieert volgens het land, het apparaat en de uitrusting van de wagen.

### De instellingen wijzigen

De betekenis van de volgende symbolen geldt voor alle systeem- en klankinstellingen.

De wijzigingen worden automatisch toegepast bij het sluiten van een menu.

<input checked="" type="checkbox"/> /	De instelling is geselecteerd en geactiveerd of ingeschakeld.
<input type="checkbox"/> /	De instelling is niet geselecteerd, gedeactiveerd of uitgeschakeld.
	Een uitrolmenu openen.
<b>+</b>	Een instellingswaarde verhogen.
<b>-</b>	Een instellingswaarde verlagen.
	Stapsgewijs teruggaan.

	Stapsgewijs vooruitgaan.
	Een instellingswaarde traploos wijzigen met de schuifknop.

### Klankinstellingen

- De klankinstellingen openen: **HOME** >

De klankinstellingen kunnen de volgende functies, informatie en opties hebben:

- Equalizer
- Positie
- Instellingen

### Systeeminstellingen

- De systeeminstellingen openen: **HOME** >

In de systeeminstellingen kunnen de volgende functies, informatie en opties beschikbaar zijn:

- Beeldscherm
- Tijd en datum
- Spraak
- Extra toetsenbordtalen
- Eenheden
- Spraakbediening
- Wifi
- Dataverbinding.
- Mobiele apparaten beheren
- Fabrieksinstellingen herstellen
- Systeeminformatie

- Copyright
- Configuratiehulp

### Het volume van externe audiobronnen aanpassen

Als u het volume voor het afspelen van een externe audiobron wilt verhogen, verlaag dan vooraf het volume in het infotainmentsysteem.

Als de externe audiobron **te zacht** wordt weergegeven, verhoogt u eerst het **uitgangsvolume** van de externe audiobron. Als dat niet afdoende is, het **ingangsvolume** op **middel** of **hoog** zetten.

Als de aangesloten externe audiobron **te hard of vervormd** wordt weergegeven, verlaagt u eerst zo ver mogelijk het **uitgangsvolume** van de externe audiobron. Als dat niet afdoende is, het **ingangsvolume** op **middel** of **laag** zetten.

### Het scherm reinigen

Verwijder hardnekkig vuil voorzichtig en zonder agressieve reinigingsmiddelen te gebruiken. Om het scherm te reinigen, wordt het aanbevolen dat:

- De infotainment is uitgeschakeld.
- Een schone, zachte en met water bevochtigde doek wordt gebruikt » pag. 325.

- Bij hardnekkig vuil: maak het vuil zacht door het een nat te maken met een beetje water. Daarna voorzichtig verwijderen met een schone, zachte doek.

#### ⓘ LET OP

**Indien u het scherm schoonmaakt met ongepaste reinigingsmiddelen of zonder het nat te maken, kan het beschadigd raken.**

- **Oefen slechts lichte druk uit bij het schoonmaken.**
- **Gebruik geen agressieve reinigingsmiddelen of producten die oplosmiddelen bevatten. Dergelijke producten kunnen het apparaat beschadigen en het scherm donker maken.**

### Geregistreerde handelsmerken, licenties en auteursrechten

#### Geregistreerde handelsmerken en licenties

Bij bepaalde termen in dit instructieboekje staat het symbool ® of ™. Deze symbolen geven aan dat het gaat om handelsmerken of geregistreerde merken. De afwezigheid van dit symbool betekent echter niet noodzakelijk dat de term in kwestie vrij gebruikt kan worden.

Andere productbenamingen zijn geregistreerde merken van de respectievelijke houders van de rechten.

- Manufactured under license from Dolby Laboratories. Dolby and the double-D symbol are trademarks of Dolby Laboratories.
- Manufactured under license from Dolby Laboratories. Dolby, Pro Logic and the double-D symbol are trademarks of Dolby Laboratories.

- Android Auto™ is een gecertificeerd merk van Google Inc.
- Apple CarPlay™ is een gecertificeerd merk van Apple Inc.
- Bluetooth® is een geregistreerd merk van Bluetooth® SIG, Inc.
- iPod®, iPad® en iPhone® zijn handelsmerken van Apple Inc.
- Windows® is een geregistreerd merk van Microsoft Corporation, Redmond, USA.
- De technologie en octrooien voor codering van audio MPEG-4 HE-AAC hebben een licentie van Fraunhofer IIS.
- Dit product wordt beschermd door bepaalde industriële- en intellectuele-eigendomsrechten van Microsoft Corporation. Het gebruiken of in de handel brengen van technologie van dit type buiten de configuratie van dit product is niet toegestaan zonder de licentie van Microsoft of een erkend filiaal van Microsoft.

## Auteursrechten

In het algemeen worden de audio- en videobestanden die zijn opgeslagen op gegevensdragers en audiobronnen beschermd door de intellectuele eigendom volgens de nationale en internationale bepalingen die in elk geval van toepassing zijn. Neem de wettelijke voorschriften in acht!

## Technische gegevens

### Radio met geïntegreerde hardware (8,25")<sup>1)</sup>

De af fabriek gemonteerde radio met geïntegreerde hardware bevat specifieke componenten van het land en de software voor de connectiviteit en voor de uitvoering van auto-, comfort- en infotainmentfuncties.

De overeenkomstige aanwijzingen worden op het scherm van de radio getoond en deels op het instrumentenpaneel.

- Capacitief kleurenscherm:
  - Versie van 8,25 inch, TFT, WVGA: 1082 x 480 pixels.
- Aanraakbediening via het apparaatscherm, draai-/druknop, menuknop en toetsen van het multifunctiestuurwiel.

### Centrale computer van de informatie- en bedieningseenheid<sup>2)</sup>

De af fabriek gemonteerde centrale computer bevat specifieke componenten van het land en de software voor de connectiviteit en voor de uitvoering van wagen-, comfort- en infotainmentfuncties.

De overeenkomstige aanwijzingen worden op het scherm van de informatie- en bedieningseenheid getoond en deels op het instrumentenpaneel.

- Capacitief kleurenscherm
- Bediening van het apparaat met:
  - Aanraakdelen Aanraakbediening.
  - Toetsen op het multifunctiestuurwiel.
  - Naderingssensoren en gebarencontrole.

**HOME >  Instellingen > Beeldscherm.**

### Wagen- en comfortfuncties

- Instellingen van de bestuurdershulpsystemen.
- Instellingen van de verwarming en airconditioning.
- Instellingen van de functies van lichten en zichtbaarheid.
- Instellingen van de comfortfuncties.
- Instellingen van parkeren en manoeuvreren.

### Let op

Het vastleggen van navigatieroutes en andere functies die de locatie van het voertuig nodig hebben verloopt efficiënter als u de **privésfeerinstelling voor het delen van uw locatie** » pag. 203 activeert en als u in de applicatie (app) op uw mobiele apparaat toestemming geeft om uw locatiegegevens te delen.

### Soundsysteem (basisuitrusting):

De af fabriek geleverde infotainment is als volgt uitgerust:

- Luidsprekers op verschillende locaties en met verschillende vermogens (watt).
- Interne versterker naargelang het systeem:
  - 4 luidsprekers: 2 x 20 W
  - 6 luidsprekers: 4 x 20 W

Instellingsopties:

- Equalizer, naargelang het systeem:
  - 4 luidsprekers: hogen, midden, bassen.
  - 6 luidsprekers: 5 frequentiebanden.
- Klankverdeling, naargelang het systeem:
  - 4 luidsprekers: Balans (links / rechts).
  - 6 luidsprekers: Balans + fader (links / rechts / voor / achter).

<sup>1)</sup> Benaming van het apparaat: Mediasysteem.

<sup>2)</sup> Benaming van het apparaat: Connect System

- Optimalisering van de klank volgens zones (geldig voor systeem met 6 luidsprekers):
  - Handmatig (bestuurder en alle).

### Optioneel soundsysteem

De af fabriek geleverde infotainment is als volgt uitgerust:

- 7 luidsprekers op verschillende locaties en met verschillende vermogens (watt).
- Externe versterker (afhankelijk van het infotainmentsysteem, ethernet of CAN van 300 W), die de audiosignalen verzonden door de centrale computer verwerkt.
- Bekrachtiging van de kanalen van de luidspreker via de eindfasen klasse AB.
- Verwerking van het audiosignaal in digitale interne signaalverwerker (DSP).
- Onafhankelijke subwoofer in de bagageruimte.

Instellingsopties:

- Equalizer, naargelang het systeem:
  - Equalizer gebruiker: 5 banden.
  - Klankverdeling: Balans + fader (links / rechts / voor / achter).
- Optimalisering van de klank volgens zones:
  - Handmatig (bestuurder, voor en alle).
- Volume van de subwoofer

### Wifi

- Wifi volgens IEEE 802.11 b/g/n.
- Overdracht bij 2,4 GHz en 5 GHz (afhankelijk van het land).
- Apple Car Play™ en Android Auto™ via wifi
- Verbinding van maximaal 8 Wifi-apparaten tegelijk.
- *Mediasysteem:*
  - enkel toegangspunt van 5 GHz voor Full Link Wireless
- *Connect System:*
  - Toegangspunt
  - Tethering
  - Vereenvoudigd koppelingsproces via WPS of QR-code

### Bluetooth®-profielen

Er kunnen maximaal twee mobiele apparaten op de handsfree Bluetooth® worden aangesloten en een derde op de Bluetooth® als muziekspeler.

Wanneer een mobiele telefoon wordt aangesloten op het systeem voor telefoonbediening worden de gegevens via een van de Bluetooth®-profielen uitgewisseld.

- **Handsfree-profiel (HFP):** met het HFP-profiel kunnen de gesprekken worden beheerd via het infotainmentsysteem.

- **Audio-profiel (A2DP):** dit profiel maakt de overdracht van audio in stereokwaliteit mogelijk. Deze functie kan bovendien de aansluiting van bijkomende profielen vereisen voor het beheer en de controle van de weergave.
- **Profiel van download telefoonboek (PBAP):** hiermee kunt u de contacten uit het telefoonboek van de mobiele telefoon downloaden.
- **Berichtenprofiel (MAP):** hiermee kunnen de korte berichten (sms) en e-mails worden gedownload en gesynchroniseerd.

## Spraakbediening

### Inleiding tot thema

De spraakbediening werkt zowel *online* als *offline*, rekening houdend met de aanwijzingen in het gedeelte "**Beschikbare talen volgens de markt**".

In *offline* modus is de catalogus van spraakopdrachten beperkt. Voor een betere gebruikerservaring wordt aanbevolen om de *online* modus te gebruiken, door de *online* spraakassistent te activeren via de toepassing My SEAT App. Zo beschikt de gebruiker over een breder scala aan spraakopdrachten.

De spraakbediening begrijpt vragen en uitdrukkingen zonder dat commando's geleerd moeten worden. De commando's kunnen vrij geformuleerd worden en kunnen informeel zijn. Voor een betere werking van het systeem is het aan

te raden om altijd een werkwoord op te nemen in de spraakopdracht. U vindt voorstellen van commando's in de infotainment, bijvoorbeeld via het menu **Help > Spraakbediening**.

Sterke geluiden in of rond de wagen kunnen de werking verstoren, net als verwarrende zinnen en antwoorden.

## Beschikbare talen volgens de markt

- Online en offline: Duits, Amerikaans Engels, Brits Engels, Frans, Italiaans, Spaans, Tsjechisch, Nederlands, Pools, Portugees, Zweeds, Deens en Noors. Deze talen hebben geavanceerde functies zoals online commando's, natuurlijke interactie enz.

De overige talen van het infotainmentsysteem beschikken **niet** over natuurlijke interactie.

## Vereisten

- Offline: spraakbediening met overeenkomstige infotainment gemonteerd in de wagen.
- Online: contract van SEAT CONNECT Plus actief.

### Let op

- De spraakbediening herkent enkel commando's in de taal die in de infotainment is ingesteld.
- Probeer de spraakbediening uit met stilstaande wagen voordat u begint te rijden, om vertrouwd te raken met de werking.

- Het online zoeken met een gesproken opdracht is sneller en betrouwbaarder indien u de privésefeerinstelling "Pos. gebruiken" selecteert.

- De spraakbediening kan enkel functies aansturen die beschikbaar zijn in de uitrusting van de auto.

## Actievatietzin en commando's

### Activatiewoord voor de spraakbediening

De spraakbediening wordt gestart zodra de infotainment het activatiewoord herkent.

Indien de spraakbediening is ingeschakeld met het activatiewoord, antwoordt de ingeschakelde infotainment met "Wat zou u graag willen doen?".

- **OF:** na het activatiewoord zegt u het gewenste commando, zoals: "Hola Hola" en dan "Verwarming".

Het systeem scant de woorden die in de wagen zijn uitgesproken en toont ze in de teleprompter na het activatiewoord.

### Het activatiewoord in- en uitschakelen

- Druk op **HOME > Instellingen > Spraakbediening > Activatiewoord in-/uitschakelen**.

Activatiewoord:

Hola Hola

## Commando's

Om ervoor te zorgen dat de spraakbediening uw commando's op een betrouwbare manier herkent:

- Spreek helder en duidelijk. Verwarrende commando's worden niet herkend. Praat met een normale toon. Praat iets luider wanneer u met hoge snelheid rijdt.
- Vermijd lawaai van buitenaf. Door openstaande ruiten en portieren kan de spraakbediening gehinderd worden.
- Vermijd andere achtergrondgeluiden, zoals gesprekken in de wagen. Richt de luchtstroom van de roosters niet naar de microfoon of helmbeleding.
- Voer geen te lange pauzes in.



De spraakbediening is actief en herkent de uitgesproken woorden.

### Let op

- Wanneer het activatiewoord uitgeschakeld is, kan de infotainment niet worden aangezet met dit activatiewoord. De spraakbediening is nog steeds beschikbaar met de toets  op het multifunctiestuurwiel. U kunt het activatiewoord uitschakelen in **HOME > Instellingen > Spraakbediening > Activatiewoord in-/uitschakelen**.
- De beschikbaarheid hangt af van het land en de uitrusting.



### Spraakbediening starten en stoppen

Naargelang de uitrusting kan de spraakbediening op verschillende manieren worden gestart.

#### Spraakbediening starten

- *Activering van de spraakbediening:* zeg de zin die de spraakbediening activeert.
- *Multifunctiestuurwiel:* druk op de toets van de spraakbediening .

In sommige gevallen kan ook de spraakbediening van de aangesloten mobiele telefoon worden gestart, door de toets van de spraakbediening ingedrukt te houden.

#### Spraakbediening handmatig uitschakelen

De spraakbediening kan worden stopgezet met het commando **Annuleren**.

- *Multifunctiestuurwiel:* druk eenmaal op de toets van de spraakbediening  om de functie te annuleren.

De spraakbediening eindigt automatisch indien u functies van de infotainment gebruikt, de parkeerhulp inschakelt of indien er een oproep binnenkomt.

## Radiofunctie

### Inleiding tot thema

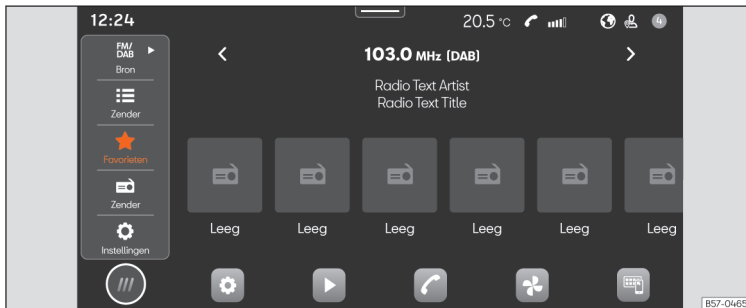

In de radiofunctie kunnen de beschikbare radiozenders in verschillende frequentiebanden worden afgestemd. Ook kunt u uw favorieten opslaan op de voorkeuzetoetsen om er snel toegang toe te hebben.

Het type ontvangst en de beschikbare frequentiebanden hangen af van de uitrusting en het land. In sommige landen worden de frequentiebanden mogelijk niet uitgezonden of niet meer aangeboden.

#### Het menu RADIO openen

- Druk op **HOME** > >>> **afb. 138**.

#### De instellingen openen

- Druk op **HOME** > > .

#### Online functies in de modus Radio

De online functies in de modus Radio zijn enkel beschikbaar in de volgende omstandigheden:

- Uitrusting SEAT CONNECT of SEAT CONNECT Plus.
- U hebt een actieve gebruikersaccount van SEAT CONNECT.
- De wagen is toegewezen aan uw gebruikersaccount.

**Afb. 138** Schematische weergave: Radioweergave.

- U hebt een overeenkomstig gegevenspakket aangeschaft via de webshop van de officiële dataprovider van CUPRA of beschikt over voldoende gegevens op uw eigen mobiele telefoon via het Wifi-toegangspunt.

#### Let op

- **Voor de inhoud van de verzonden informatie zijn de radiostations verantwoordelijk. De extra op de wagen aangesloten elektrische apparaten kunnen de ontvangst van het radiosignaal verstoren en leiden tot ruis in de luidsprekers.**

• Folies of stickers met een metaallaag op de ruiten kunnen bij wagens met ruitantennes de ontvangst belemmeren.

### Uitrusting en symbolen van de radio

De functies, het type ontvangst en de beschikbare frequentiebanden hangen af van de uitrusting en het land.

- AM-tuner.
- Dubbele FM-ontvanger (antena diversity).
- Beknopte zenderlijst.
- Fusie van de DAB- en FM-zenders in één lijst.
- Fusie van alle zenders opgeslagen op voorkeuzetoetsen in één lijst. Maximaal 36 favoriete zenders.
- Zenderlogo's.
- DAB-presentatie (slideshow). Beelden die na elkaar worden uitgezonden.
- Webradio.

### Universele symbolen in de radiofunctie



**AM** Voor het kiezen van het AM-frequentiebereik.

**FM/DAB** Voor het kiezen van het FM/DAB-frequentiebereik.



**Webradio** Voor het kiezen van de ontvangst van online radio.

**TP** Naast de naam van de zender, volgen van zenders met verkeersinformatie (TP) actief.









### Symbolen in het FM/DAB-frequentiebereik

-  Weergave van de frequentieband voor handmatige selectie van de FM-frequentie. Enkel de FM-band in het menu Radio mag zijn geselecteerd.
-  Geen DAB-ontvangst mogelijk.
-  De DAB-zenders ondersteunen presentaties (slideshow).

### Symbolen in het AM-frequentiebereik

-  De zenderlijst handmatig bijwerken.
-  Weergave van de frequentieband voor handmatige selectie van de AM-frequentie.

### Menu's in de online radiofunctie

-  Selectie van zenders tonen.
-  Het zoeken van tekst openen.
-  De laatst beluisterde online radiozenders tonen.
-  De 100 meest beluisterde radio- en podcastzenders tonen.
-  De beschikbare podcasts van webradio tonen.
-  Online radiozenders tonen, gegroepeerd volgens land.
-  Online radiozenders tonen volgens de gewenste taal.
-  Online radiozenders waarvan hun programma behoort tot het gewenste muziekgenre tonen.

### Een zender selecteren, instellen en opslaan

#### De frequentieband kiezen

Voordat u een zender kiest, moet u een frequentieband of type ontvangst selecteren. Naargelang de geselecteerde frequentieband of het type ontvangst zijn verschillende zenders beschikbaar.

De beschikbare frequentiebanden en typen ontvangst hangen af van de uitrusting en het land.

- Selecteer de frequentieband of het type ontvangst: AM, FM/DAB, FM (voor apparaten die niet beschikken over DAB), webradio.

#### Een zender zoeken en selecteren

U kunt radiozenders op verschillende manieren selecteren. De opties variëren naargelang de frequentieband en het type ontvangst.

#### Selecteren door middel van de frequentieband (AM en FM)

1. Activeer de frequentieband.
2. Druk op de cursor, verplaatst hem door de frequentieband en laat hem los wanneer u bij de gewenste frequentieband komt.

**OF:** druk op een punt van de frequentieband. De cursor springt automatisch naar de overeenkomstige frequentie.

De zender van de ingestelde frequentie wordt afgestemd.

### De zenderlijst selecteren (AM en FM/DAB)

De zenderlijst toont de zenders die op dat moment ingesteld kunnen worden. In de AM-frequentieband dient u de zenderlijst mogelijk bij te werken indien u zich in een ander gebied bevindt dan waar u voor het laatst de lijst hebt geopend. In de FM/DAB-frequentieband wordt de zenderlijst automatisch bijgewerkt.

1. Open de zenderlijst.
2. Druk op de gewenste zender.

De gekozen zender wordt afgestemd. Indien in het geval van FM/DAB de zender beschikbaar is, wordt automatisch het type ontvangst met de beste kwaliteit geselecteerd.

### Zenders zoeken en filteren (webradio)

Bij webradio kunnen de zenders worden gefilterd op categorieën en kan naar tekst worden gezocht.

1. Open de zendersselectie.
2. Selecteer de categorie waarop de zenders gefilterd moeten worden.  
**OF:** druk op **Q** om het zoeken naar tekst te starten. Het invoerveld wordt getoond.
3. Voer de naam van de gewenste zender in. De lijst van gevonden zenders wordt bijgewerkt tijdens de invoer.
4. Druk op de gewenste zender.

De gekozen zender wordt afgestemd.

### Zenders opslaan in de voorkeuzetoetsen

U kunt tot 36 zenders uit verschillende frequentiebanden en typen ontvangst opslaan als favorieten op voorkeuzetoetsen.

1. Stem de gewenste zender af.
2. Ga naar de voorkeuzetoetsen.
3. Houd de voorkeuzetoets ingedrukt tot de zender is opgeslagen.  
**OF:** houd de zender ingedrukt in de zenderlijst. De voorkeuzetoetsen worden getoond.
4. Druk op de voorkeuzetoets.

De zender wordt opgeslagen op de geselecteerde voorkeuzetoets.

Indien er reeds een zender was opgeslagen op de voorkeuzetoets, wordt hij overschreven met de nieuwe zender.

## Speciale functies in de modus Radio

### TP (verkeersinformatie)

De TP-functie let op de meldingen van een zender met verkeersinformatie en speelt ze automatisch af in de actieve radio- of multimedialaaweggeve. Daarvoor moet een verkeersinformatiezender kunnen worden afgestemd.

Een aantal zenders zonder eigen verkeersinformatie laten wel toe dat de TP-functie verkeersinformatie van andere zenders uitzendt (EON).

In de FM-frequentieband of multimediafunctie wordt een verkeersinformatiezender automatisch afgestemd op de achtergrond zolang dergelijke zender ontvangen kan worden.

Indien geen enkele verkeersinformatiezender afgestemd kan worden, zoekt het apparaat automatisch naar te ontvangen verkeersinformatiezenders.

De verkeersinformatiezenders zijn niet beschikbaar in alle landen.

### TP-functie in- en uitschakelen

- In de radio- of multimediafunctie drukt u op  > **Verkeersinformatie (TP)**.

### Diashows (SlideShow) in DAB

De functie van diashows (SLS) is eigendom van de digitale radiozenders (DAB) en maakt het mogelijk om een diavoorstelling, bijv. het zenderlogo, te tonen aan de gebruiker.

### SLS-functie in- en uitschakelen

De functie van diashow kan worden uitgeschakeld in DAB-radiozenders:

- In het menu Radio drukt u op de het gebied van de zenderinformatie; dat kan de naam of bijkomende informatie (auteur of informatieve tekst) zijn.

**OF:** druk op **Radio-instellingen > DAB-fotograferij en bijkomende informatie tonen** (inschakelen/uitschakelen).

### Webradio

Webradio is een type ontvangst voor radiozenders en podcasts via het internet, onafhankelijk van AM, FM en DAB. Dankzij de uitzending via het internet is de ontvangst niet beperkt tot een bepaald gebied.

Webradio is enkel beschikbaar met actieve internetverbinding van de infotainment. Het gebruik van webradio kan kosten meebrengen wegens de overdracht van gegevens via het internet.

- Klik in de functie van Webradio en stel de audiokwaliteit in op hoog of laag om de online radio af te stemmen.

### Zenderlogo's

Bij sommige frequentiebanden kunnen de zenderlogo's reeds vooraf geïnstalleerd zijn in de infotainment.

Indien de optie **Automatische keuze zenderlogo's** actief is in de instellingen van de FM/DAB-frequentieband, worden de zenderlogo's automatisch toegewezen aan de zenders.

Bij webradio heeft de infotainment toegang tot de zenderlogo's uit de online database en wijst ze automatisch toe aan de zenders.

### Zenderlogo's handmatig toewijzen

1. In de FM/DAB-functie drukt u op **Zenderlogo's**.
2. Druk op het pictogram  en selecteer vervolgens de zender waaraan u een zenderlogo wilt toewijzen.
3. Selecteer het zenderlogo. Indien gewenst kunt u dit proces herhalen met andere zenders.
4. **OF:** in het menu  > **Zenderlogo's**.

### Extra DAB-berichten

De functie van DAB-berichten kijkt naar mogelijke meldingen van DAB-radiostations en leest ze automatisch voor in de radiostand.

#### Extra DAB-berichten in- en uitschakelen:

- **Menu > Extra DAB-berichten** (Activeren/deactiveren).

### Radiotekst

De functie van radiotekst biedt informatie over de gekozen radiozender.

#### Radiotekst in- en uitschakelen:

- **Menu > Radiotekst** (Activeren/deactiveren).

## Mediafunctie

### Inleiding tot thema

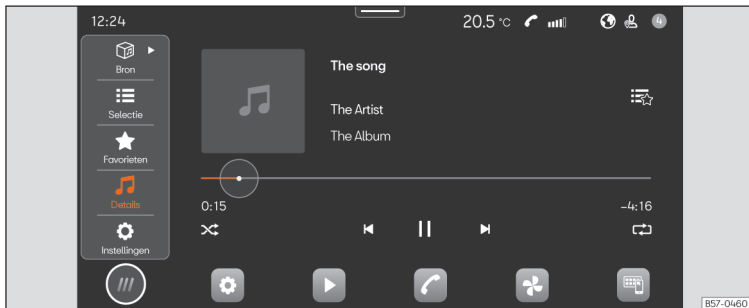

**Afb. 139** Schematische weergave:  
Multimediaweergave.

In de mediafunctie kunnen multimediatestanden van gegevensdragers worden afgespeeld via de infotainment.

Naargelang de uitrusting kunnen de volgende gegevensdragers worden gebruikt:

- USB-opslagmedium (bijvoorbeeld een USB-stick of mobiele telefoon aangesloten via USB).
- Bluetooth®-apparaat (bijvoorbeeld een mobiele telefoon of tablet).

Naargelang de uitrusting kunnen de volgende typen van multimediatestanden worden afgespeeld:

- Audiobestanden.
- Videobestanden (afhankelijk van het systeem).

#### Open het menu MEDIA

- Druk op **HOME** > ► >>> **afb. 139**.

#### De instellingen openen

- Druk op **HOME** > ► > ⚙️.

#### Beperkingen en aanwijzingen van de gegevensdragers

Gegevensdragers die zijn blootgesteld aan hoge temperaturen of beschadigd zijn werken mogelijk niet. Neem de aanwijzingen van de fabrikant in acht.

De kwaliteitsverschillen tussen de informatie-dragers van verschillende fabrikanten kunnen storingen veroorzaken bij het afspelen van multimedia.

Door een verkeerde configuratie van de gegevensdrager kan deze mogelijk niet gelezen worden.

De afspeellijsten specificeren enkel een afspiegelvolgorde en verwijzen naar de plaats van opslag van de multimediabestanden binnen de mappenstructuur. In een afspeellijst zijn geen multimediabestanden opgeslagen. Om een afspeellijst weer te geven, moeten de multimediabestanden te vinden zijn op de opslagplaat van de gegevensdragers waarnaar de lijst verwijst.

### Let op

SEAT aanvaardt geen enkele aansprakelijkheid voor beschadiging of verlies van bestanden van informatiedragers.

## Kenmerken van de uitrusting en symbolen van multimedia

### Audio, multimedia en connectiviteit:

- Afspelen en controle van multimedia via Bluetooth®.
- Afspelen van audio in deze formaten: AAC, APE, ALAC, FLAC, MP2, MP3, MP4, Vorbis, OPUS, WMA, WAV.
- Afspelen van video in deze formaten:
  - MPEG-1 en MPEG-2 [.mpg, .mpeg, .mkv, .avi].
  - ISO MPEG-4 ASP; Xvid [.mp4, .m4v, .mov, .mkv, .avi].

- ISO MPEG-4 AVC / H.264 [.mp4, .m4v, .mov, .mkv, .avi].
- Windows Media Video 9 [.wmv, .asf, .mkv, .avi].

- Afspeellijsten van elk type apparaat.
- Zoeken van multimedia.

### Universele symbolen in de mediafunctie

- ▶ Om het afspelen te starten.
- || Om het afspelen te pauzeren.
- ◀ Om naar het vorige nummer te gaan.
- ▶ Om naar het volgende nummer te gaan.
- 🔁 Het op dat moment afgespeelde nummer herhalen.
- ↺ Alle titels herhalen.
- ✂ Om het afspelen in willekeurige volgorde te activeren.
- ★ Om de favorietenlijst te tonen.
- ⊕ Multimediabestand toevoegen als favoriet.
- ▼ Rechtsboven: multimediabron selecteren.
- ⚙ De instellingen openen.
- 🔍 Het zoeken openen.
- ◀ Om terug te keren naar de bovenste map van de multimediabron.

## Een multimediabron selecteren en afspelen

### Multimediabron selecteren

Voordat multimediabestanden worden afgespeeld, moet een multimediabron worden aangesloten.

- Sluit een externe multimediabron aan.
- Selecteer de aangesloten multimediabron die moet worden gebruikt voor het afspelen.

### Audio- en videobestanden afspelen

U kunt multimediabronnen van een beschikbare multimediabron op verschillende manieren zoeken en afspelen.

### Zoeken in de mappenstructuur

De multimediabestanden kunnen ingedeeld zijn in categorieën (bijvoorbeeld album, artiest, titel). Deze weergave van categorieën wordt steeds getoond in **Mijn media**. De klassieke mappenstructuur van de individuele USB-gegevensdragers is ook te vinden in **Mijn media**.

1. Activeer de mappenstructuur.

De mappenstructuur van de geselecteerde multimediabron wordt getoond. Indien **Mijn media** is geselecteerd, worden eerst de categorieën (muziek, video's, afspeellijsten) en de aangesloten multimediabronnen getoond.

2. Zoek de gewenste titel in de mappenstructuur.

**OF:** druk op **Q** om het zoeken naar tekst te starten. Het invoerveld wordt getoond.

3. Voer de naam van de gewenste titel in. De lijst van gevonden titels wordt bijgewerkt tijdens de invoer.
4. Druk op de gewenste titel.

Indien bij het starten van de weergave uw selectie zich in een map van een multimediatelefoon bevindt, worden de multimediatelefoonbestanden daarin aan de afspeellijst toegevoegd.

Indien de afspeellijst wordt weergegeven, worden alle beschikbare titels uit de lijst aan de weergave toegevoegd.

5. Sluit uw selectie met **X**.

### Favorieten selecteren

In favorieten kunt u titels, muziekgenres, artiesten en albums individueel opslaan om ze af te spelen.

- Open favorieten **★**.
- Druk op de gewenste favoriet.

Naargelang uw selectie worden alle titels die bij de favoriet horen toegevoegd om af te spelen.

### Favorieten opslaan

Als favorieten kunnen enkel multimediatelefoonbestanden worden bewaard uit **Mijn media** van de infotainment. U kunt maximaal 30 titels, albums, artiesten en genres individueel opslaan als favorieten.

1. Start het afspelen.
2. Ga naar favorieten.
3. Druk op een favoriet die niet toegewezen is.

**OF:** blijf ongeveer 3 seconden drukken op een bestaande favoriet.

4. Selecteer de selectielijst: titel, album, artiest, genre, afspeellijst.

De selectie wordt opgeslagen in plaats van de eerder geselecteerde favoriet. Indien de favoriet reeds was aangewezen, wordt de opgeslagen favoriet overschreven.

De opties die kunnen worden geselecteerd in de selectielijst hangen af van de gegevens die bij het multimediatelefoonbestand horen. Indien bijvoorbeeld in de muziekbestanden het genre niet wordt aangegeven, kan het genre ook niet worden opgeslagen als favoriet.

Indien een videobestand wordt afgespeeld, kan enkel die video worden opgeslagen als favoriet.

### Inhoud van entertainment afspelen in de infotainment

Afhankelijk van het infotainmentsysteem kunnen video's worden afgespeeld.

#### Videofunctie

In de videofunctie kan op het scherm van de infotainment een video van een gegevensdrager, van **Mijn media** worden afgespeeld. In dat geval wordt het geluid van de video afgespeeld via de luidsprekers van de wagen.

Het beeld wordt enkel weergegeven indien de wagen stilstaat. Tijdens het rijden wordt het scherm van de infotainment uitgezet. Het geluid van de video is nog steeds te horen.



## Navigatie

### Inleiding tot thema

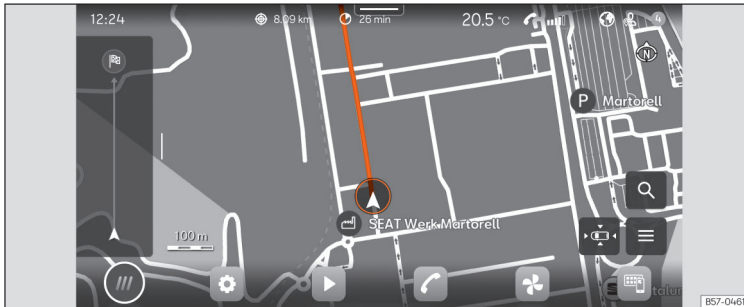

**Afb. 140** Schematische weergave: Weergave Navigatie.

Een globaal satellietsysteem bepaalt de huidige positie van de wagen en de sensoren in de wagen analyseren de afgelegde routes. Alle meetwaarden en de mogelijke verkeersincidenten worden vergeleken met de beschikbare kaarten voor een optimale navigatie naar het reisdoel.

Navigatiemeldingen en grafieken leiden u naar het reisdoel.

De bediening van de navigatie gebeurt op het scherm.

Afhankelijk van het land zijn bepaalde functies van het infotainmentsysteem mogelijk niet beschikbaar op het scherm vanaf een bepaalde

snelheid. Het gaat niet om een storing, maar heeft te maken met de naleving van de wettelijke bepalingen.

#### Navigatiemeldingen

Navigatiemeldingen zijn akoestische rijaanwijzingen met betrekking tot de huidige route.

Het type en de frequentie van de navigatiemeldingen hangen af van de rij situatie – bijvoorbeeld routegeleiding starten, rijden op de snelweg of een rotonde – en van de instellingen.

Als het reisdoel niet exact kan worden bereikt, bijvoorbeeld omdat het zich in een niet-gedigitaliseerd gebied bevindt, worden aanwijzingen over het adres en de afstand tot het reisdoel op het scherm getoond.

Tijdens de dynamische routegeleiding wordt u op gemelde verkeersopstoppingen op de route gewezen. Als de route op basis van een verkeersopstopping opnieuw wordt berekend, krijgt u een extra navigatiemelding.

Tijdens het afspelen van een navigatiemelding kan het volume ervan worden aangepast. De volgende navigatiemeldingen worden afgespeeld met het aangepaste volume.

## Beperkingen tijdens de navigatie

Indien de infotainment geen gps-satellietgegevens kan ontvangen, bijvoorbeeld in een tunnel of ondergrondse garage, gaat de navigatie voort met behulp van de wagensensoren.

In gebieden die niet gedigitaliseerd zijn of met onvolledige digitalisering in het geheugen van de infotainment, blijft de infotainment proberen de routegeleiding mogelijk te maken.

Indien navigatiegegevens ontbreken of niet volledig zijn, kan de positie van de wagen mogelijk niet exact bepaald worden. Dit kan ertoe leiden dat de navigatie niet zo nauwkeurig als anders verloopt.

Het wegennet verandert voortdurend (bijv. nieuwe straten, werkzaamheden, wegen die worden afgesloten voor het verkeer, wijzigingen van straatnamen en huisnummers). Indien de navigatiegegevens verouderd zijn, kunnen er fouten of onnauwkeurigheden optreden tijdens de routegeleiding.

## De navigatiekaart hanteren

Voor een optimale weergave kunt u de navigatiekaart hanteren met bijkomende vingerbewegingen.

## De kaart verplaatsen

*Tip: gebruik uw wijsvinger*

- Verplaats de kaart met uw vinger.

## Weergave vergroten en verkleinen

*Tip: gebruik uw wijsvinger*

- Druk tweemaal na elkaar op de kaart en blijf met uw vinger op het scherm drukken.
- Om de kaartweergave te verkleinen, beweegt u uw vinger omhoog. Om de kaartweergave te vergroten, beweegt u uw vinger omlaag.

## 2D/3D-weergave veranderen

*Tip: gebruik uw wijs- en middelvinger*

- Blijf met beide vingers tegelijk op de kaart drukken.
- Voor 2D-weergave beweegt u uw vingers omlaag, voor 3D-weergave beweegt u uw vingers omhoog.

## De kaart draaien

*Tip: gebruik uw duim en wijsvinger*

- Blijf met beide vingers tegelijk op de kaart drukken.
- Om de kaartweergave te draaien, draait u uw vingers rechtsom of linksom.

## Opgeslagen gegevens

De infotainment bewaart bepaalde gegevens, bijvoorbeeld meestgebruikte routes en positiegegevens, om de invoer van het reisdoel te vereenvoudigen en de routegeleiding te optimaliseren.

## Opgeslagen gegevens verwijderen

- Druk op **Instellingen > Instellingen basisfuncties > Wissen** en vervolgens op **OK**.

### WAARSCHUWING

Voer de instellingen, de invoer van het reisdoel en de wijzigingen voor navigatie enkel uit met stilstaande wagen.

### Let op

- Indien u tijdens een routegeleiding een afslag mist, wordt de route mogelijk opnieuw berekend door de navigatie.
- De kwaliteit van de gegeven rijadviezen is afhankelijk van de beschikbare navigatiegegevens en de eventueel gemelde verkeersopstoppingen.
- De navigatiemeldingen worden niet gegeven indien het geluid is onderdrukt in de infotainment.

## Funcities en symbolen van de navigatie

### Navigatie

De functies van de navigatie hangen af van de uitrusting en het land.

## Functies

- Invoer van het reisdoel en routeberekening (offline en online).
- Indicatie van twee navigatiekaarten tegelijk (scherm en instrumentenpaneel).
- Online update van kaarten.
- Voorspellende navigatie.
- Stadskaarten in 3D.
- Online verkeersinformatie.
- Dynamische POI's (bijzondere reisdoelen).

## Symbolen op de kaart

De knoppen en aanwijzingen hangen af van de instellingen en huidige rij situatie.

Op de kaart worden symbolen getoond voor verkeersincidenten en bijzondere reisdoelen (POI's), bijvoorbeeld tankstations, treinstations of interessante tussenstops, op voorwaarde dat de navigatie over dergelijke gegevens beschikt »» pag. 236.

- ▲ Huidige positie.
- 📍 Zoeken van reisdoel.
- 📌 Reisdoelen langs de route.
- 📍 Eindbestemming.
- 🏠 Thuisadres.
- 📄 Werkadres.
- ☆ Favoriete reisdoelen.
- ☰ Extra venster met meer opties.

- 🗺️ Extra venster met routeopties.
- 📍 De kaart centreren in de huidige positie.
- 📍 Weergave veranderen: 2D richting noorden, 2D in rijrichting of 3D in rijrichting.
- 📍 Informatie over de huidige routegeleiding.
- 📏 Schaal van de kaart.

## Symbolen in het extra venster

- Om het extra venster te openen, drukt u op ☰.
- 🔄 De laatste navigatiemelding herhalen.
- 🔊 Volume van de navigatiemeldingen.
- 🌙 Verlichting van de kaart in modus Automatisch, Dag of Nacht.
- 📌 Nieuwe routes naar het reisdoel voorstellen.

## Andere symbolen

- 📍 Gedetailleerde invoer van het reisdoel voor een adres.
- 🔍 Zoeken van reisdoel.
- 📍 Gebruikelijke reisdoelen.
- 🕒 Laatste reisdoelen.
- ☆ Favoriete reisdoelen.
- ◀ Terug.

## Symbolen in het routeplan

- ▲ Huidige positie.
- 📍 Huidig reisdoel van de routegeleiding.

## Symbolen van POI's (bijzondere reisdoelen)

Op de kaart worden POI's (bijzondere reisdoelen) getoond wanneer de navigatie over dergelijke gegevens beschikt.

Druk op het gewenste POI (bijzondere reisdoel) om een routegeleiding te starten »» pag. 234.

- 🛢️ Tankstation.
- P Parkeerplaats.
- 👤 Bezoekerscentra.
- 🚉 Treinstation.
- 🍽️ Restaurant.

## Verkeersinformatie

Op de kaart wordt verkeersinformatie getoond wanneer de navigatie over dergelijke gegevens beschikt »» pag. 236.

Druk op een verkeersincident om een extra venster met meer details te openen »» pag. 236.

- 🚧 Langzaamrijdend verkeer.
- 🛑 Opstopping.
- 🚚 Ongeval.

-  Defect voertuig.
-  Glad wegdek (sneeuw of ijsel).
-  Weg afgesloten voor het verkeer.
-  Gevaar voor glad wegdek.
-  Gevaar.
-  Wegwerkzaamheden.
-  Sterke wind.
-  Verminderd zicht.

### Navigatiegegevens

Het infotainmentsysteem heeft een intern geheugen voor navigatiegegevens. Naargelang het land kunnen de vereiste navigatiegegevens reeds vooraf geïnstalleerd zijn.

Voor een correcte routegeleiding en om maximaal te kunnen profiteren van de aangeboden functies, moet de infotainment regelmatig bijgewerkt worden.

Als verouderde gegevens worden gebruikt, kunnen er tijdens de navigatie fouten optreden. Er kunnen dan geen actuele routes uitgestippeld worden of de routegeleiding leidt naar verkeerde bestemmingen.

Houd de navigatiegegevens op ieder moment up-to-date.

#### De navigatiegegevens online updaten

De navigatiegegevens van de gebieden waar u vaak rijdt worden automatisch bijgewerkt op de achtergrond indien de internetverbinding tot stand is gebracht en de privésfeerinstellingen geldig zijn.

- Met ingeschakeld contact worden de navigatiegegevens automatisch bijgewerkt.

#### Navigatiegegevens handmatig updaten

De actuele navigatiegegevens voor uitgestrekte gebieden, zoals West-Europa, kunnen worden gedownload op [www.seat.com](http://www.seat.com) en worden opgeslagen op USB-gegevensdragers.

- Download de navigatiegegevens naar een USB-gegevensdrager.
- Schakel het contact van de wagen in.
- Verbind de USB-gegevensdrager met de infotainment. De navigatiegegevens worden automatisch bijgewerkt op de achtergrond.

In **HOME** >  > **Systeem informatie** wordt de versie van de kaarten getoond.

### WAARSCHUWING

**Indien u de navigatiegegevens handmatig bijwerkt tijdens het rijden, kan dit leiden tot ernstige ongevallen.**

- Werk de navigatiegegevens enkel bij wanneer de wagen stilstaat.

#### Let op

**De automatische update van de navigatiegegevens hangt af van de privésfeerinstellingen. In modus Incognito vindt geen enkele update plaats.**

### Een routegeleiding starten





Naargelang het land en de uitrusting zijn verschillende functies beschikbaar om reisdoelen in te voeren.

De verschillende functies voor invoer van reisdoelen vindt u in het hoofdmenu van de navigatie.

#### Hoofdmenu van de navigatie openen

- Druk op **HOME** > .

## Het reisdoel selecteren en de navigatie starten



1. Druk op .
2. Selecteer het gewenste reisdoel. U kunt kiezen tussen  **Gebruikelijke reisdoelen**,  **Laatste reisdoelen** en  **Favoriete reisdoelen**.  
**OF:** druk op  en voer het adres in het invoervenster in.  
**OF:** gedetailleerd adres.
3. Druk op **Start**.



### Gebruikelijke reisdoelen

Het overzicht van reisdoelen gebruikt geregistreerde gegevens om u mogelijke reisdoelen voor te stellen.

*Het reisdoel selecteren en de navigatie starten:*

1. Druk op  en vervolgens op .
2. Selecteer het gewenste reisdoel. De routegeleiding wordt automatisch gestart.



**Snel starten:** om snel te starten, houdt u het gewenste reisdoel enkele seconden ingedrukt.



### Laatste reisdoelen

De navigatie bewaart de laatste reisdoelen en houdt ze beschikbaar voor een routegeleiding.

*Het reisdoel selecteren en de navigatie starten:*

1. Druk op  en vervolgens op .
2. Druk op het gewenste reisdoel.
3. Druk op **Start**.

**Snel starten:** om snel te starten, houdt u het gewenste reisdoel enkele seconden ingedrukt.





### Favoriete reisdoelen

U kunt tot 20 reisdoelen bewaren als favorieten.

Om een reisdoel te bewaren als favoriet, drukt u op  in het extra venster tijdens de invoer van een reisdoel.

*Het reisdoel selecteren en de navigatie starten:*

1. Druk op  en vervolgens op .
2. Druk op het gewenste reisdoel.
3. Druk op **Start**.



### Let op

**Voor het reisdoel zo exact mogelijk in. Indien u een reisdoel niet juist invoert, kan de routegeleiding niet gestart worden of wordt u naar een verkeerde bestemming gebracht.**

## Een routegeleiding starten door selectie op de kaart

De navigatiekaart bevat actieve delen op veel punten die geschikt zijn voor invoer van het reisdoel. Druk daarvoor op de positie of de gewen-

ste plaats op de kaart. Indien er op dat punt kaartgegevens zijn, kunt u een routegeleiding starten.

De invoer van het reisdoel via de navigatiekaart hangt af van de staat van de gegevens en is niet mogelijk voor alle posities.

Om een offroad-navigatie te starten, drukt u op een vrij gebied zonder positiegegevens.

*De navigatie starten:*

1. Druk op .
2. Verplaats de weergave op de kaart tot u de gewenste positie kunt selecteren. De navigatiekaart kan worden gebruikt met bijkomende bewegingen van uw vingers **>>> pag. 231**.
3. Druk op het gewenste reisdoel op de kaart.
4. Druk op **Route**.

## Offroad-navigatie

De "offroad-navigatie" berekent routes naar geselecteerde punten van het reisdoel met onbekende gegevens. Wanneer een punt van het reisdoel buiten de wegen of bekende positiegegevens ligt, zoekt de navigatie naar de route tot het volgende punt van de bekende wegen en wordt het traject tot het volgende punt van het reisdoel voltooid met een rechtstreekse verbinding.

De navigatie starten:

1. Verplaats de weergave op de kaart tot u de gewenste positie kunt selecteren. De navigatiekaart kan worden gebruikt met bijkomende bewegingen van uw vingers »» pag. 231.
2. Druk op een punt van de kaart zonder positiegegevens.
3. Druk op **Route**.

### Een routegeleiding starten met behulp van de contactgegevens

Start een routegeleiding met de opgeslagen adresgegevens van een contactpersoon. De opgeslagen contacten zonder adresgegevens kunnen niet worden gebruikt voor een routegeleiding.

De navigatie starten:

1. Druk op **👤**.
2. Druk op de gewenste contactpersoon.
3. Druk op **Route**.

#### Let op

Indien de adresgegevens van een contactpersoon verouderd zijn, zal de routegeleiding u naar het geregistreerde adres brengen. Controleer of het adres van de contactpersoon up-to-date is.

## Verkeersinformatie

De infotainment ontvangt automatisch gedetailleerde verkeersinformatie indien de internetverbinding tot stand is gebracht. Die informatie wordt getoond met symbolen en het wegennet wordt in een kleur op de kaart gemarkeerd.

### Verkeersincidenten

Verkeersincidenten zoals opstoppingen of langzaam verkeer worden met symbolen op de navigatiekaart getoond.

Met een actieve routegeleiding worden de verkeersincidenten op de huidige route getoond in het routeplan. Die verkeersincidenten kunnen worden vermeden »» pag. 236, *Beschrijven van functies*.

### Indicatie van de verkeersstroom

Op de navigatiekaart wordt de verkeersstroom getoond volgens de huidige verkeersincidenten, waarbij het wegennet in een kleur wordt gemarkeerd.

- **Geel:** Langzaamrijdend verkeer.
- **Rood:** Opstopping.

#### Let op

De ontvangst van de verkeersinformatie hangt af van de privésfeerinstellingen. In modus Maximale privésfeer wordt geen verkeersinformatie ontvangen. Het niveau Tracking of Location is nodig.

## Beschrijvingen van functies

### Routeplan

Het routeplan bevat informatie over alle incidenten, bijvoorbeeld het startpunt, de tussenstops, verkeersincidenten, POI's en het reisdoel, indien de navigatie over die gegevens beschikt.

Indien u op een incident drukt, wordt een extra venster met meer opties getoond. De beschikbare opties hangen af van het incident en de actuele instellingen.

### Het routeplan openen en sluiten

- Om ze te openen, drukt u op **|** of verschuift u het.
- Om ze te sluiten, drukt u op **|** of verschuift u het.

### Routegeleiding bewerken

Om de routegeleiding te bewerken, verplaatst u de tussenstops naar het reisdoel in de weergave TripView.

- Houd het gewenste reisdoel ingedrukt tot het zichtbaar wordt gemarkeerd.
- Breng het reisdoel naar de gewenste positie.
- Haal uw vinger van het scherm. De route wordt opnieuw berekend.

## Verkeersincidenten vermijden

Het routeplan toont de actuele verkeersincidenten indien de navigatie over die gegevens beschikt. Vermijd de verkeersincidenten door het routeplan te bewerken »» pag. 236.

- Druk op een verkeersincident.
- Druk op **Omrijden**. De route wordt opnieuw berekend.

## Splitscreen

Bij de bediening van de navigatiefuncties kan er een extra venster (splitscreen) worden geopend met bijkomende opties. De mogelijke opties hangen af van de gebruikte functie.

### Het extra venster sluiten

- Druk op een vrij deel buiten het extra venster.
- **OF:** druk op X.
- **OF:** druk op OK.

### Functies in het extra venster:

<b>Op kaart weergeven</b>	Toont de selectie op de kaart.
<b>Tussenstop toevoegen</b>	Voegt een tussenstop toe aan de routegeleiding.
<b>Directe route</b>	Start de rechtstreekse routegeleiding.
<b>Wissen</b>	Verwijdert een tussenstop uit de routegeleiding.

### Functies in het extra venster:

<b>Omrijden</b>	Vermijdt een verkeersopstopping. De route wordt opnieuw berekend.
<b>Routegeleiding stoppen</b>	Beëindigt de huidige routegeleiding.
X	Het extra venster sluiten.
☆	Voegt een reisdoel toe aan de favorieten.

## Gebruikspatroon leren

Tijdens het rijden slaat de navigatie de afgelegde routes en reisdoelen op om automatisch voorstellen voor reisdoelen te genereren. De reisdoelen worden geleerd volgens het tijdstip van de dag en de dag van de week.

De navigatie kan tot 5 routes tegelijk voorstellen. De voorgestelde routes kunnen verschillen van de routes van de normale routegeleiding.

Indien u een van de voorgestelde reisdoelen selecteert, wordt de routegeleiding naar dat reisdoel gestart.

De routegeleiding volgt de geselecteerde route tot de wagen ervan afwijkt. In dat geval wordt de route opnieuw berekend en rijdt u opnieuw langs de kortste weg naar het aanvankelijk gekozen reisdoel.

De routegeleiding houdt rekening met belangrijke verkeersopstoppingen; ze worden vermeden indien er alternatieve routes zijn, op voorwaarde dat de navigatie over dergelijke gegevens beschikt.

U kunt de functie op ieder moment in- en uitschakelen.

## Gebruikspatroon leren in- en uitschakelen

De instelling bevindt zich in het overeenkomstige menu van de navigatie **⚙ > Instellingen basisfuncties**.

- Om de functie in te schakelen, activeert u **Gebruikspatroon leren**.
- Om de functie uit te schakelen, deactiveert u **Gebruikspatroon leren**.
- Om de opgeslagen gegevens te verwijderen, drukt u op **Gebruikspatroon wissen**.

## Telefooninterface

### Inleiding tot thema



**Afb. 141** Schematische weergave: Telefoonweergave.

Met behulp van de telefooninterface kunt u uw mobiele telefoon met de infotainment verbinden en de telefoonfuncties bedienen via de infotainment. Het geluid wordt dan afgespeeld via de luidsprekers van de wagen.

U kunt tot twee mobiele telefoons tegelijk aansluiten op het infotainmentsysteem.

Hoge snelheden, slecht weer, een slecht wegdek, luide omgeving (ook buiten de wagen) en de kwaliteit van het netwerk kunnen een telefoongesprek in de wagen negatief beïnvloeden.

#### **i** Let op

- In het algemeen hoeft een apparaat (bijvoorbeeld een mobiele telefoon) slechts eenmaal te worden gekoppeld. U kunt de verbinding van het apparaat met de infotainment via Bluetooth® of wifi op elk moment opnieuw tot stand brengen zonder het apparaat nogmaals te koppelen.
- De beschikbaarheid van sommige telefoonfuncties hangt af van de aangesloten mobiele telefoon.

### Uitrusting en symbolen van de telefooninterface

#### Kenmerken van de uitrusting

- Handsfree-functie.
- Tot twee telefoons tegelijk gebruiken.
- Telefoonboek met maximaal 5.000 contacten, naargelang het infotainmentsysteem.
- Sms-functies via Bluetooth®: lezen van sms, sms opstellen (sjablonen inbegrepen), sms afspelen, geschiedenis van berichten.
- E-mailfuncties via Bluetooth®: e-mail lezen, e-mail opstellen.



- Aansluiten op optie van draadloos opladen.
- Aansluiten op microfoon in de wagen.

### Symbolen in het hoofdmenu

- Contacten.
- Lijst van binnenkomende en uitgaande oproepen.
- Telefoonnummer ingeven.
- Tekstberichten (sms en e-mail).
- Instellingen van de telefooninterface.

### Symbolen voor de oproepen

De symbolen kunnen verschillen naargelang het infotainmentsysteem.

- Een oproep starten of naar de voorgrond brengen.
- Een oproep beëindigen of afwijzen.
- De lijst van contacten openen.
- Telefoonnummer ingeven.
- Het geluid van handsfree bellen onderdrukken.
- Oproep in wacht zetten.
- Oproep voortzetten.
- Conferentie starten.
- Oproep naar privémodus brengen.
- Een noodoproep verrichten.
- Voicemail.
- Een binnenkomende oproep negeren.

- Oproep naar handsfree modus brengen.
- Een persoon verwijderen uit de conferentie.
- Hulp vragen bij pech.
- Informatie krijgen over het merk SEAT en over de gekozen extra diensten met betrekking tot verkeer en reis.

### Symbolen van de oproepenlijsten

- Om de oproepenlijsten te openen, drukt u op .
- Inkomende oproep.
- Uitgaande oproep.
- Gemiste oproep.
- Telefoonnummer (bedrijf).
- Telefoonnummer (particulier).
- Mobiel telefoonnummer (bedrijf).
- Mobiel telefoonnummer (particulier).
- Fax (particulier).
- Fax.

### Symbolen voor tekstberichten

De symbolen kunnen verschillen naargelang het infotainmentsysteem.

- Om de tekstberichten te openen, drukt u op .
- Activeer de invoer via spraakcommando's »» pag. 221.

- Sjablonen voor tekstberichten.

## Plaatsen met bijzondere voorschriften

Koppel de telefoon en telefooninterface los op plaatsen met explosiegevaar. Die plaatsen staan niet altijd duidelijk aangegeven. Voorbeelden hiervan zijn:

- omgeving van leidingen en tanks, waarin zich chemicaliën bevinden.
- Het benedendek op schepen en veerboten.
- Omgeving van voertuigen die op vloeibaar gas (zoals bijv. propaan of butaan) rijden.
- Plaatsen waar chemicaliën of stofdeeltjes, zoals meel, stof of metaalpoeder, in de lucht zitten.
- Elke andere plaats waar de motor of telefoon moet worden uitgezet.

### WAARSCHUWING

**De telefoon op plaatsen met explosiegevaar geheel uitschakelen!**

### Let op

**Op plaatsen waar bijzondere voorschriften gelden en waar het gebruik van de telefoon verboden is, moet deze altijd zijn uitgeschakeld. De door de ingeschakelde telefoon afgegeven straling kan interferenties bij gevoe-**

**lige technische en medische apparatuur veroorzaken. Dit kan een storing of beschadiging van de apparatuur tot gevolg hebben.**

## Koppelen, aansluiten en beheren

Vereiste voor de koppeling:

- Bluetooth® is geactiveerd op de mobiele telefoon.
- Bluetooth® is geactiveerd in de infotainment.
- Naargelang de mobiele telefoon kan het nodig zijn om het Bluetooth®-menu te openen of de optie **Zichtbaarheid** te activeren, zodat het apparaat zichtbaar is vanaf het infotainmentsysteem.
- De auto moet stilstaan of iemand detecteren op de rijdersstoel die de koppeling uitvoert.

Koppel een mobiele telefoon die geschikt is voor telefonie met het infotainmentsysteem, om de functies van de telefooninterface te kunnen gebruiken. Bij de eerste aansluiting wordt de mobiele telefoon gekoppeld aan het infotainmentsysteem. Daarbij wordt een gebruikersprofiel opgeslagen.

De koppeling kan enkele minuten duren. De beschikbare functies hangen af van de gebruikte mobiele telefoon en zijn besturingssysteem.

### Een mobiele telefoon koppelen

1. Open de lijst van beschikbare Bluetooth®-apparaten op de mobiele telefoon en selecteer de naam van de infotainment.

2. Bevestig eventuele berichten die verschijnen op de mobiele telefoon en de infotainment. Indien de koppeling juist is uitgevoerd, worden de gegevens van de telefoon opgeslagen in het gebruikersprofiel.
3. *Optioneel:* bevestig het bericht van dataoverdracht op de mobiele telefoon.

### Actieve en passieve verbinding

Om de functies van de telefooninterface te gebruiken, moet minstens één mobiele telefoon zijn verbonden met de infotainment. Indien verscheidene mobiele telefoons zijn verbonden met de infotainment, kunt u wisselen tussen de actieve en passieve verbindingen. Om de telefooninterface te gebruiken met de gewenste mobiele telefoon, brengt u de actieve verbinding met de infotainment tot stand.

### Verschil tussen de verbindingstypen

**Actief** De mobiele telefoon is gekoppeld en verbonden. De functies van de telefooninterface worden uitgevoerd met de gegevens van die mobiele telefoon.

**Passief** De mobiele telefoon is gekoppeld en verbonden. De oproepen kunnen worden beheerd maar het telefoonboek, de berichten en andere functies zijn niet actief.

De gekoppelde mobiele telefoons zitten opgeslagen in de infotainment, hoewel ze op dat moment niet verbonden zijn.

### Een mobiele telefoon verbinden

*Voorwaarde: de mobiele telefoon is gekoppeld met de infotainment.*

- Activeer Bluetooth® op de mobiele telefoon.

### Een actieve verbinding tot stand brengen

*Voorwaarde: verscheidene mobiele telefoons zijn tegelijk verbonden met de infotainment.*

- Selecteer de gewenste mobiele telefoon in het uitrolmenu. De overige mobiele telefoons bevinden zich automatisch in passieve verbinding.

### Spraakbediening met actieve technologieën Android Auto™ of Apple Carplay™

De spraakbedieningsfuncties voor telefonie zijn mogelijk niet beschikbaar op alle mobiele telefoons. Door lang te drukken op de activerings-toets voor spraakbediening (S) van het multifunctiestuurwiel kan de spraakassistent van de mobiele telefoon geactiveerd worden.

### WAARSCHUWING

**Indien de koppeling plaatsvindt tijdens het rijden, kan dit leiden tot een ongeval of letsels.**

- Voer de koppeling enkel uit met stilstaande wagen.

**Let op**

• Terwijl de infotainment zich in het menu **Bekende mobiele telefoons** bevindt, is de functie van draadloos opladen uitgeschakeld. Zodra dit menu wordt verlaten, is de functie van draadloos opladen weer actief.

• Bij de koppeling van sommige mobiele telefoons wordt een PIN-nummer getoond op het telefoonscherm. Voer dat nummer in de infotainment in om de koppeling te voltooien.

**Basic- en Comfort-telefonie**

Naargelang de uitrusting kunnen twee soorten telefooninterface worden gebruikt:

- Basic-interface.
- Comfort-interface.

**Basic-telefooninterface**

De Basic-telefooninterface gebruikt het Bluetooth® HFP-profiel voor de overdracht. Met die interface kunnen de telefoonfuncties worden gebruikt via de infotainment en elementen worden afgespeeld via de luidsprekers van de wagen.

**Comfort-telefooninterface**

Net als bij de Basic-interface maakt ook de Comfort-telefooninterface gebruik van het Bluetooth® HFP-profiel.

De Comfort-telefooninterface kan uitgerust zijn met de functie van draadloos opladen » pag. 243.

Om de functies van draadloos opladen te kunnen gebruiken, moet een geschikte mobiele telefoon correct in het opbergvak zijn geplaatst. De mobiele telefoon wordt dan verbonden met de antenne van de wagen. Op die wijze verbeteren de ontvangst en de geluidskwaliteit van de oproepen.

**Bellen en berichten sturen****De telefooninterface openen**

- Druk op **HOME** > .

**Bellen**

Kies een telefoonnummer om een oproep te starten. Om een telefoonnummer te kiezen, beschikt u over verscheidene functies:

 **Contacten**

Indien voor een contactpersoon verscheidene telefoonnummers zijn geregistreerd, moet u er één selecteren.

- Druk op  en druk in de lijst op een nummer om de oproep te starten.

**OF:** druk op  en voer de naam van de contactpersoon in het invoerveld in om deze te zoeken. Druk op het contact om de oproep te starten.

**OF:** druk op een favoriet in het hoofdmenu van de telefooninterface om de oproep te starten.

 **Oproepen**

De telefooninterface toont de oproepenlijst van de mobiele telefoon. Start een oproep vanuit de oproepenlijst.

- Druk op  > **Alle** en druk in de lijst op een nummer om de oproep te starten.

**OF:** druk op  en filter de elementen van de oproepenlijst (bijvoorbeeld gemiste oproepen of gekozen telefoonnummers). In de gefilterde lijst drukt u op een nummer om de oproep te starten.

 **Kiezen**

Voer een telefoonnummer handmatig in om een oproep te starten. Tijdens de invoer van het telefoonnummer worden de contacten die overeenkomen met dat nummer getoond op het infotainmentscherm.

- Druk op  en voer het telefoonnummer in.

Druk op  om de oproep te starten.

Indien u lang drukt op de knop  van het multifunctiestuurwiel, wordt het laatst ingevoerde nummer opnieuw gekozen.

**Berichten verzenden**

Naargelang de gebruikte mobiele telefoon en infotainment kunt u sms'en en e-mails verzenden en ontvangen via de telefooninterface.

Een sms verzenden:

1. Druk op  > **SMS > Nieuw bericht invoeren** en voer het bericht op het scherm in.
2. Voer de gewenste contactpersoon in de zoekbalk in.
3. Om het bericht te verzenden drukt u op **OK**.

#### Let op

**Om de berichtendienst te kunnen gebruiken, moet goedkeuring worden gegeven voor het delen van berichten in de instellingen van de mobiele telefonie.**

Een e-mail verzenden:

- Druk op  > **E-mail > Nieuw bericht invoeren** en voer het bericht op het scherm in.
- Voer de gewenste contactpersoon in de zoekbalk in.
- Om het bericht te verzenden drukt u op **OK**.

#### Let op

**De beschikbaarheid van de functie E-mail hangt af van de aangesloten mobiele telefoon en de gebruikte applicaties voor e-mail.**

## Telefoonboek, favorieten en snelkeuzetoetsen

Bij de eerste koppeling van een telefoon met het infotainmentsysteem wordt het telefoonboek in het infotainmentsysteem opgeslagen. Mogelijk moet de dataoverdracht op de telefoon worden bevestigd en moet op de telefoon ook het delen van contacten worden geaccepteerd.

Telkens de telefoon opnieuw wordt verbonden, wordt het telefoonboek bijgewerkt.

Indien conferenties worden ondersteund, kunnen tot 6 deelnemers worden gebeld door het telefoonboek te raadplegen tijdens een oproep. Indien er een afbeelding is opgeslagen voor een contactpersoon, kan die worden getoond in de lijst naast het element van de telefoonboek.

### Favorieten

Er kunnen maximaal zes of twaalf snelkeuzetoetsen worden toegewezen aan een favoriet uit het telefoonboek, naargelang de versie van het infotainmentsysteem. Indien er een foto is geregistreerd voor het element van de telefoonboek, wordt die getoond op de snelkeuzetoets.

De snelkeuzetoetsen moeten handmatig worden bewerkt.

### Een snelkeuzetoets toewijzen

- In het menu **Favorieten** drukt u op de toets **+**. Het telefoonboek wordt dan geopend om een contact te selecteren als favoriet. Indien het contact verscheidene telefoonnummers heeft, drukt u op het nummer in de lijst.

### Een snelkeuzetoets bewerken

- Om een favoriet contact te bewerken of verwijderen, drukt u op het pictogram  op het scherm van het menu **Favorieten**. Er kunnen één of meerdere favorieten worden verwijderd.

### Bellen naar een favoriet

- Druk op de toegewezen snelkeuzetoets.

#### Let op

**De favorieten worden niet automatisch bijgewerkt. Indien het telefoonnummer van een contact verandert, moet de snelkeuzetoets opnieuw worden toegewezen.**

## Connectivity Box



**Afb. 142** In de middenconsole: steun voor het aansluiten van de mobiele telefoon.

De Connectivity Box bevat de functie van draadloos opladen (Wireless Charger).

### Draadloos opladen (Wireless Charger)

Als uw mobiele apparaat is uitgerust met technologie voor inductieladen (Qi), kan het draadloos worden opgeladen.

Uw mobiele telefoon draadloos opladen:

- Plaats uw mobiele apparaat in het midden van de steun met het scherm naar boven  
» » **afb. 142**, » »

Verzekert u er daarbij van dat er geen voorwerpen zijn tussen de steun en de mobiele telefoon.

Het opladen van de mobiele telefoon begint automatisch. Indien u wenst na te gaan of uw mobiele apparaat de Qi-technologie on-

dersteunt, raadpleegt u de gebruiksaanwijzing van uw telefoon of gaat u naar de website van SEAT.

### WAARSCHUWING

Meldingen op het scherm van de mobiele telefoon kunnen de aandacht van de bestuurder afleiden en het risico op een ernstig ongeval vergroten.

- Plaats slechts één geschikte mobiele telefoon, die eventueel compatibel is met Qi. Voor een juiste werking moet het apparaat zonder beschermende hoes en met maximale afmetingen (breedte x lengte) van 80 x 140 mm (3,15 x 5,512 inch) op de basis van de Connectivity Box worden geplaatst volgens de aanwijzingen.
- Indien de mobiele telefoon niet juist op de basis van de Connectivity Box wordt gelegd of groter is dan gespecificeerd, wordt hij mogelijk niet herkend of niet correct opgeladen. De infotainment geeft in bepaalde omstandigheden aan dat er zich een onbekend voorwerp in het opbergvak bevindt. Indien u een geschikte mobiele telefoon gebruikt en zijn positie corrigeert, kan de storing verdwijnen.

### WAARSCHUWING

- De mobiele telefoon kan warm worden door het draadloos opladen. Houd er rekening mee wanneer u het vastneemt en verwijder het voorzichtig.
- Er mag zich geen voorwerp van metaal of een ander type tussen de mobiele telefoon en de steun bevinden, om te vermijden dat de werking van de Connectivity Box verstoord wordt.

### LET OP

Laat de sleutel niet in de buurt van de Wireless Charger liggen, want dit kan storing veroorzaken.

### LET OP

De basis van de Connectivity Box kan niet verwijderd worden.

### Let op

- Voor de juiste werking moet uw mobiele apparaat compatibel zijn met de Qi-interfacestandaard voor opladen via inductie.
- De laadduur en temperatuur hangen af van het gebruikte apparaat.
- Het maximale laadvermogen is 5 W.
- Met de Qi-technologie kan niet meer dan één mobiel apparaat tegelijk worden opgeladen.

- Voor een juiste werking van het draadloos opladen wordt het aanbevolen om de motor te laten draaien.
- Wanneer een telefoon met Qi-technologie wordt aangesloten via USB, vindt het laden plaats met het medium dat de fabrikant heeft gespecificeerd.

## Bagage opbergen

### Bagage en lading plaatsen

#### Algemeen

#### Bagage veilig in de wagen plaatsen

Lading en bagage kunnen worden vervoerd in de wagen, in een aanhangwagen » pag. 251 en op het dak » pag. 249. Neem daarbij de wettelijke voorschriften in acht.

- Verdeel de lading zo uniform mogelijk in de wagen.
- Berg bagage en zware voorwerpen altijd zo ver mogelijk naar voren in de bagageruimte op » .
- Houd rekening met het maximaal toegestaan gewicht per as en het maximaal toegestaan gewicht van de wagen » pag. 343.
- Maak de voorwerpen aan de bevestigingsogen in de bagageruimte vast met behulp van geschikte riemen of banden » pag. 248.
- Ook kleine voorwerpen moeten veilig worden geplaatst.
- In wagens met dynamische lichtbundel-hoogteverstelling worden de lichten automatisch aangepast.
- De bandenspanning moet altijd aan de belading worden aangepast. Houd rekening met de sticker over de bandenspanning » pag. 306.

- In wagens met bandenspanningscontrolesysteem past u zo nodig de nieuwe ladingtoestand aan » pag. 317.

#### WAARSCHUWING

Losliggende of verkeerd bevestigde voorwerpen kunnen ernstige letsels veroorzaken bij plots remmen, brusk manoeuvreren of een ongeval. Dit geldt met name indien ze worden geraakt door een airbag die afgaat en zo door het interieur worden geslingerd. Let op het volgende om het risico op letsels te beperken:

- Berg alle voorwerpen in de wagen op een veilige plaats op.
- Kleine en lichte voorwerpen ook bevestigen.
- Plaats de voorwerpen die u in het interieur vervoert zo dat ze tijdens het rijden niet in het ontplooiingsgebied van de airbags terecht kunnen komen.
- Houd de opbergvakken steeds gesloten tijdens het rijden.
- Plaats de voorwerpen zo dat ze geen enkele inzittende ertoe dwingen om een verkeerde zithouding aan te nemen.
- Wanneer u voorwerpen vervoert die een plaats innemen, mag niemand op deze plaats gaan zitten.

- Leg geen harde, scherpe of zware voorwerpen los in de openstaande opbergvakken van de wagen, op de afdekking achter de rugleuning van de achterbank of op het dashboard.

- Haal harde, scherpe of zware voorwerpen uit de kledingstukken en zakken die u meeneemt in het interieur, en bewaar ze op een veilige plek.

#### WAARSCHUWING

Als u zware voorwerpen transporteert, veranderen de rijeigenschappen van de wagen en neemt de remweg toe. Zware lasten die niet juist zijn geplaatst of vastgemaakt kunnen ertoe leiden dat de bestuurder de controle over het stuur verliest, met ernstige letsels tot gevolg.

- Laad de wagen nooit te veel. Zowel de lading als haar verdeling in de wagen beïnvloedt het rij- en remgedrag.
- Wanneer zware voorwerpen worden vervoerd, variëren de rij-eigenschappen van de wagen omdat het zwaartepunt verschuift.
- Verdeel de lading in de wagen steeds zo uniform en horizontaal mogelijk.
- Leg zware voorwerpen in de bagageruimte steeds voor de achteras, en er zo ver mogelijk van verwijderd.
- Niet verankerde voorwerpen in de bagageruimte zouden zich zomaar kunnen verplaatsen en het rijgedrag van de wagen kunnen beïnvloeden.

- De snelheid en de rijstijl aanpassen aan het zicht, het weer, het wegdek en het verkeer.
- Bijzonder voorzichtig gas geven.
- Vermijd heftige stuur- en remmanoeuvres.
- Rem sneller dan gebruikelijk.

**! LET OP**

De verwarmingsdraden of, naargelang de uitrusting, de antenne geïntegreerd in de achterraut kunnen beschadigd raken, mogelijk zelfs onherstelbaar, indien ze tegen voorwerpen schuren.

**i Let op**

Geschikte spanbanden om lading aan de bevestigingsogen vast te maken, zijn verkrijgbaar bij een automaterialenzaak.

## Bagageruimte

### Hoedenplank

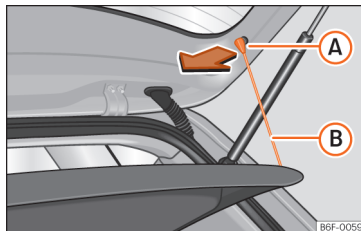

**Afb. 143** In de bagageruimte: hoedenplank uit- en inbouwen.

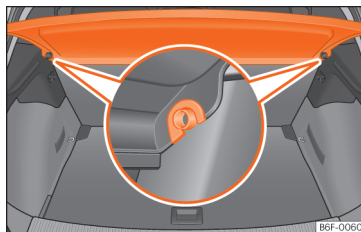

**Afb. 144** In de bagageruimte: hoedenplank uit- en inbouwen.

### Verwijderen

- Haak de bevestigingsbanden >>> **afb. 143** **B** los uit de houders **A**.
- Haal de hoedenplank uit de zijsteunen >>> **afb. 144** door ze naar boven te trekken en plank weghalen.

Indien nodig kan de hoedenplank onder de dubbele bodem in de bagageruimte worden opgeborgen >>> pag. 247.

### Aanbrengen

- Plaats de hoedenplank horizontaal terug, waarbij de "montagesleuven" ter hoogte van de steunpallen >>> **afb. 144** moeten vallen; druk de hoedenplank omlaag tot ze vastklikt.
- Haak de bevestigingsbanden >>> **afb. 143** **B** vast in de achterklep.

### **! WAARSCHUWING**

Wanneer dieren of losse of niet correct bevestigde voorwerpen vervoerd worden op de hoedenplank, kunnen ze zware verwondingen veroorzaken in geval van plots remmen, een bruusk manoeuvre of een ongeval.

- Geen harde, scherpe of zware voorwerpen los of in zakken op de hoedenplank leggen.
- Rijd nooit met dieren op de hoedenplank.



## ! LET OP

- Erop letten dat bij het sluiten van de achterklep de hoedenplank goed geplaatst is.
- Wanneer de bagageruimte te vol geladen is, kan het zijn dat de hoedenplank niet goed past, waardoor deze vervormd kan worden of zelfs kan breken.
- Bij een te vol geladen bagageruimte wordt aanbevolen de hoedenplank te verwijderen.

## i Let op

Erop letten dat wanneer u kleding op de hoedenplank legt, het zicht door de achterraut niet belemmerd wordt.

## Hoedenplank opbergen

Naargelang de uitrusting kan de hoedenplank na uitbouw worden opgeborgen onder de verstelbare bodem van de bagageruimte.

- Verwijder de zijafdekking door ze naar boven te schuiven.
- Zet de hoedenplank in de daarvoor bestemde ruimte.
- Plaats de afdekking weer in haar oorspronkelijke stand.

## Verstelbare bodem van de bagageruimte

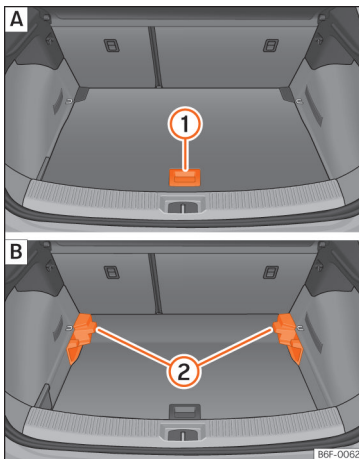

**Afb. 145** Verstelbare bodem van de bagageruimte: **A** hoge stand; **B** lage stand.

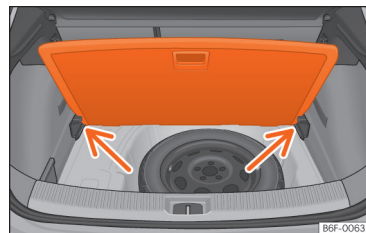

**Afb. 146** Verstelbare bodem van de bagageruimte: schuine stand.

## Variabele bodem in hoge stand

- Om van lage naar hoge stand te gaan, licht u de variabele bodem op met de greep »» » **afb. 145** **1** en trekt u hem naar achteren tot de voorzijde van de bodem volledig voorbij de steunen **2** ligt.
- De bodem hierover naar voren schuiven tot tegen de aanslag van de rugleuning van de achterbank en vervolgens de bodem omlaag brengen met greep **1**.

## Variabele bodem in lage stand

- Om van hoge naar lage stand te gaan, licht u de variabele bodem op met de greep »» » **afb. 145** **1** en trekt u hem naar achteren tot de voorzijde van de bodem volledig voorbij de steunen **2** ligt.

- Laat het voorste deel tegen de bodem vallen en duw de bodem naar voren tot tegen de aanslag op de rugleuning van de achterbank, terwijl u tegelijkertijd de bodem omlaag brengt met greep ①.

### Variabele bodem in schuine stand

Met schuine variabele bodem wordt toegang verkregen tot de zone van het reservewiel/af-dichtset.

- Licht de verstelbare bodem in hoge stand bij de greep »» afb. 145 ① op, trek eraan en duw hem naar de rugleuning van de achterbank tot de bodem omslaat langs de scharnierlijn en het bewegende deel van de bodem hierop rust.
- Duw de bodem op de daarvoor bestemde houders »» afb. 146 [pijlen].

### ⚠ WAARSCHUWING

- De voorwerpen altijd bevestigen, zelfs wanneer de bodem van de bagageruimte correct omhooggebracht is.
- Tussen de achterbank en de bodem van de bagageruimte enkel voorwerpen transporteren die 2/3 van de hoogte van de bodem niet overschrijden.
- Tussen de achterbank en de bodem van de omhooggebrachte bagageruimte mogen enkel voorwerpen worden getransporteerd met een maximumgewicht van ca. 7,5 kg.

### ⓘ LET OP

- Het maximumgewicht dat de variabele bodem van de bagageruimte in de bovenste stand kan dragen is 100 kg.
- Zorg dat de bagageruimtevloer niet naar beneden valt bij het sluiten en volg precies de geleidingen. De zijbekleding en de bagageruimtevloer zouden anders kunnen worden beschadigd.

## Uitrusting van de bagageruimte

### Bevestigingsogen

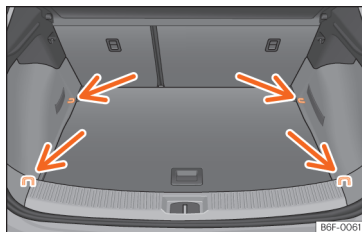

Afb. 147 Plaatsing van de bevestigingsogen in de bagageruimte.

Aan de voor- en achterzijde van de bagageruimte zijn er een aantal bevestigingsogen »» afb. 147 om losse voorwerpen en bagage vast te maken met riemen of banden.

### ⚠ WAARSCHUWING

Als u niet-geslikte of beschadigde bevestigingsbanden of -riemen gebruikt, kunnen ze bij plotseling remmen of een ongeval breken. De voorwerpen kunnen door het interieur worden geslingerd en ernstige of zelfs dodelijke verwondingen veroorzaken.

- De last altijd bevestigen met geschikte riemen of banden die in een goede staat verkeren.
- Span de riemen en banden kruisgewijs op de lading die op de bodem van de bagageruimte is geplaatst en maak ze goed vast aan de bevestigingsogen.
- Nooit de maximale trekbelasting van de bevestigingsogen overschrijden wanneer u voorwerpen vastzet.
- Verzeker u ervan, vooral in het geval van platte voorwerpen, dat de bovenrand van de lading hoger ligt dan de bevestigingsogen.
- Naargelang de uitrusting dient u rekening te houden met de informatiebordjes in de bagageruimte over het plaatsen van de lading.
- Nooit een kinderzitje aan de bevestigingsogen bevestigen.

### ! Let op

- De maximale trekbelasting van de bevestigingsogen is ca. 3,5 kN.
- In speciaalzaken kunt u geschikte riemen, banden en bevestigingssystemen voor ladingen aanschaffen. SEAT raadt u aan om daarvoor een SEAT-dealer te raadplegen.

## Dakdragersysteem

### Inleiding tot thema

Het dak van de wagen is ontworpen voor een optimale aerodynamica. Daarom kunnen op de watergoot van het dak geen dwarsdragers noch conventionele dakdragers meer worden gemonteerd.

Aangezien de watergoten deel uitmaken van het dak om de luchtweerstand te verminderen, kunnen enkel door SEAT goedgekeurde dwarsdragers en dakdragersystemen worden gebruikt.

### Gevallen waarin de dwarsdragers en het dakdragersysteem moeten worden uitgebouwd

- Wanneer ze niet worden gebruikt.
- Wanneer u de wagen in een wasstraat wilt gaan wassen.

- Wanneer de hoogte van de wagen de toelaatbare doorgangshoogte overschrijdt, bijvoorbeeld in een garage.

### ⚠ WAARSCHUWING

- De last altijd bevestigen met geschikte riemen of banden die in een goede staat verkeren.
- Grote, zware, lange of platte ladingen hebben een negatieve invloed op de aerodynamica, het zwaartepunt en het rijgedrag van de wagen.
- Plots remmen en bruuske manoeuvres vermijden.
- De snelheid en de rijstijl aanpassen aan het zicht, het weer, het wegdek en het verkeer.

### ! LET OP

- De dwarsdragers en het dakdragersysteem altijd uitbouwen voordat u door een automatische wasstraat rijdt.
- De hoogte van uw wagen verandert door de montage van de dwarsdragers en het dakdragersysteem en ook door de daarop bevestigde lading. Zorg daarom dat de hoogte van de wagen de maximumhoogte niet overschrijdt voor het rijden door ondergrondse doorgangen of garagepoorten.

- De dwarsdragers, het dakdragersysteem en de hierop bevestigde last mogen niet in contact komen met de dakantenne noch een hindernis vormen in de bewegingszone van de achterklep.
- Bij het openen van de achterklep, zorgen dat de achterklep de lading niet raakt.

### 🌿 Milieu-aanwijzing

Wanneer de dwarsdragers en een dakdragersysteem ingebouwd zijn, neemt het brandstofverbruik toe wegens de verhoogde luchtweerstand.

### De dwarsdragers en het dakdragersysteem bevestigen

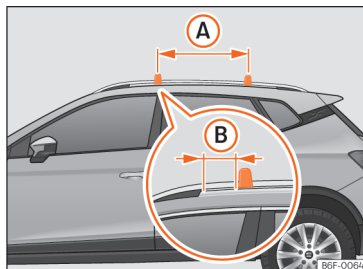

**Afb. 148** Bevestigingspunten van de dwarsdragers voor het dakdragersysteem

De dwarsbalken vormen de basis voor een aantal bijzondere dakdragersystemen. Uit veiligheidsoverwegingen is het nodig specifieke systemen te gebruiken om bagage, fietsen, surfplanken, ski's en boten te transporteren. Bij de SEAT-specialisten kunnen geschikte accessoires worden aangekocht.

De dwarsdragers en het dakdragersysteem altijd correct bevestigen. Altijd rekening houden met montageaanwijzingen die geleverd worden met de betreffende dwarsdragers en dakdragersysteem.

### De dragers monteren

De dwarsdragers worden ingebouwd op de zijbalken van het dak. De afstand tussen de dwarsdragers >>> **afb. 148 A** moet 75 cm bedragen en de afstand tussen de dwarsdragers en de steunen van de zijbalken van het dak **B** moet 5 cm bedragen.

### WAARSCHUWING

**De verkeerde bevestiging en gebruik van de dwarsbalken en het dakdragersysteem kunnen ertoe leiden dat het volledige systeem loskomt van het dak en een ongeval en verwondingen veroorzaakt.**

- **Neem altijd de montage-instructies van de fabrikant in acht.**
- **De schroefverbindingen en de bevestigingen voor elke rit nakijken en indien nodig na een kort traject aantrekken. Bij lange reizen de schroefverbindingen en bevestigingen in elke pauze nakijken.**
- **Geen wijzigingen of reparaties uitvoeren aan de dwarsdragers noch aan het dakdragersysteem.**

### Let op

**De montageaanwijzingen die geleverd worden met de betreffende dwarsdragers en dakdragersysteem aandachtig lezen en altijd in de wagen meenemen.**

### Het dakdragersysteem laden

De lading kan enkel veilig bevestigd worden indien de dwarsdragers en het dakdragersysteem correct ingebouwd zijn >>> .

### Toelaatbare dakbelasting

De toelaatbare dakbelasting voor uw wagen bedraagt **75 kg**. Dit getal vloeit voort uit de som van het gewicht van het dakdragersysteem, de dwarsbalken en de op het dak vervoerde lading >>> .

Win altijd informatie in over het gewicht van het dakdragersysteem, de dwarsdragers en de te vervoeren lading en weeg ze in voorkomend geval. De maximaal toelaatbare lading op het dak nooit overschrijden.

Bij het gebruik van dwarsdragers en dakdragersystemen met een gering draagvermogen kan de toelaatbare dakbelasting niet worden benut. In dit geval mag het dakdragersysteem alleen tot de gewichtsgrens worden belast die in de montage-instructie is aangegeven.

### Last verdelen

De lading gelijkmatig verdelen en op juiste wijze vastmaken >>> .

### De bevestigingen controleren

Na het monteren van de dwarsdragers en het dakdragersysteem moet u de schroefverbindingen en bevestigingen na een kort traject en daarna regelmatig (ongeveer om de 200 km) nakijken.

### WAARSCHUWING

- De aangeduide daklading, de op de assen toegestane ladingen noch het maximaal toelaatbare gewicht van de wagen overschrijden.
- Het laadvermogen van de dwarsdragers en van het dakdragersysteem niet overschrijden, zelfs als de maximaal toelaatbare daklading niet bereikt werd.
- Altijd de zwaarste voorwerpen vooraan bevestigen en de lading in het algemeen gelijkmatig verdelen.

### WAARSCHUWING

Is de lading los of niet correct bevestigd, dan kan ze van het dakdragersysteem vallen en ongevallen en verwondingen veroorzaken.

- Altijd geschikte riemen en banden gebruiken die in een goede staat verkeren.

## Rijden met aanhangwag

### Inleiding tot thema

Houd rekening met de specifieke voorschriften van het land in kwestie met betrekking tot het rijden met aanhangwag en het gebruiken van een trekhaak.

De wagen werd in de eerste plaats ontwikkeld voor het vervoer van personen, maar kan ook worden gebruikt met aanhangwag als de

geschikte technische uitrusting aanwezig is. Dit extra gewicht heeft invloed op de levensduur, het brandstofverbruik en de prestaties van de wagen, en onder bepaalde omstandigheden kunnen de service-intervallen korter op elkaar volgen.

Het rijden met aanhangwag betekent een extra inspanning voor de wagen en vereist meer concentratie van de bestuurder.

In de winter moeten winterbanden geplaatst worden aan de wagen en **ook** aan de aanhangwag.

### Maximaal toegestane disselkogeldruk

De *maximaal* toegestane disselkogeldruk van de trekhaak is **55 kg**.

### Wag

Als de wagen beschikt over af fabriek of naderhand door SEAT gemonteerde trekhaak, werkt het start-stopsysteem zoals gebruikelijk. Er moeten geen bijzondere factoren in acht worden genomen.

Als het systeem de aanhangwag niet herkent of de trekhaak niet naderhand is ingebouwd door SEAT, moet het start-stopsysteem worden uitgeschakeld door te drukken op de overeenkomstige toets aan de onderzijde van de middenconsole; dit moet gebeuren voordat u begint te rijden met de aanhangwag, het systeem moet ook gedurende de hele rit uitgeschakeld blijven >>> .

### Wag

Indien u gaat rijden met aanhangwag, wordt het niet aanbevolen voor de motor het profiel **Eco** te selecteren in Drive Profile. Selecteer bij voorkeur een van de andere beschikbare rijprofielen voordat u begint te rijden met een aanhangwag.

### Aanhangwagengewicht/kogeldruk

De toegestane aanhangwagengewicht mag niet overschreden worden. Als u de toelaatbare aanhangwagelast niet volledig gebruikt, kunt u steilere hellingen oprijden.

De vermelde aanhangwagengewichten gelden alleen voor **hoogten** tot 1.000 m boven de zeespiegel. Door de grotere hoogte daalt het motorvermogen en ook het klimvermogen; het toelaatbare aanhangwagengewicht neemt overeenkomstig af. Per 1.000 m hoogtetoename moet het toelaatbare gewicht van de combinatie met 10% worden verminderd. De **toelaatbare kogeldruk** op de kogelkop van de trekhaak zo veel mogelijk gebruiken, maar **niet** overschrijden.

### WAARSCHUWING

**Gebruik de aanhangwag nooit om personen te vervoeren, dit kan hun leven in gevaar brengen en is bovendien mogelijk verboden.**

### WAARSCHUWING

Verkeerd gebruik van de trekhaak kan lichamelijk letsel en ongevallen tot gevolg hebben.

- Gebruik de trekhaak enkel indien hij in perfecte staat en correct bevestigd is.
- Wijzig of repareer de trekhaak in geen geval.
- Om het risico op letsels door aanrijdingen van achteren te beperken en te vermijden dat voetgangers of fietsers gewond raken wanneer u parkeert, moet u de trekhaak altijd wegklappen of uitbouwen wanneer u geen aanhangwagen gebruikt.
- Volgens de norm EU 2021\_535 is het niet toegestaan om een trekhaak te monteren die de kentekenplaat achteraan geheel of gedeeltelijk bedekt.
- Monteer nooit een trekhaak "met verdeling van het gewicht" of "compensatie van de lading". De wagen is niet geschikt voor dit type trekhaken. De trekhaak kan falen en de aanhangwagen kan loskomen van de wagen.

### WAARSCHUWING

Het rijden met aanhangwagens en het transporteren van zware of grote voorwerpen heeft invloed op de rijeigenschappen, waardoor ongevallen kunnen ontstaan.

- De last altijd bevestigen met geschikte riemen of banden die in een goede staat verkeren.
- De snelheid en de rijstijl aanpassen aan het zicht, het weer, het wegdek en het verkeer.
- Aanhangwagens met hoog zwaartepunt hebben meer kans om te kantelen.
- Plots remmen en bruuske manoeuvres vermijden.
- Zeer goed opletten bij het inhalen.
- De snelheid meteen verlagen wanneer u merkt dat de aanhangwagen slingert.
- Rijd niet harder dan 80 km/u (50 mpu) wanneer u een aanhangwagen trekt (of 100 km/u (60 mpu) in uitzonderlijke gevallen). Dit geldt ook voor die landen waarin het toegestaan is om met hogere snelheden te rijden. Houd rekening met de maximaal toegestane snelheid in het land in kwestie voor voertuigen met aanhangwagens; deze snelheid kan lager zijn dan die voor voertuigen zonder aanhangwagens.
- Probeer in geen geval de wagen met aanhangwagen weer "recht te krijgen" door te accelereren.

### WAARSCHUWING

Als de trekhaak achteraf werd ingebouwd door een werkplaats die niet behoort tot de SEAT-groep, moet het start-stopsysteem handmatig worden uitgeschakeld telkens wanneer u met aanhangwagens gaat rijden. Anders kan zich een defect voordoen aan het remsysteem, met een ongeval en ernstige letsels tot gevolg.

- Schakel het start-stopsysteem altijd handmatig uit wanneer u rijdt met een aanhangwagen gekoppeld aan een trekhaak die niet door SEAT werd ingebouwd.

### Let op

- Voordat u een aanhangwagen aan- of loskoppelt, schakelt u altijd het alarmsysteem uit >>> pag. 80. Anders kan de sensor hellingshoek het alarm onbedoeld doen afgaan.
- Rijd niet met aanhangwagens de eerste 1000 km van de motor >>> pag. 120.
- Sommige achteraf gemonteerde trekhaken bedekken de behuizing van het sleepoog achteraan. In die gevallen kan het sleepoog niet gebruikt worden voor het aanslepen of wegslepen van andere voertuigen. Indien de wagen naderhand is uitgerust met een trekhaak, moet de trekhaak daarom altijd in de wagen bewaard worden bij uitbouw.

**Let op**

- Indien de wagen beschikt over een trekhaak die u kunt wegklappen en uitbouwen, mag u die enkel monteren wanneer dat nodig is. Bij een aanrijding van achteren kan de schade aan de wagen groter zijn bij gemonteerde trekhaak.

**Technische voorwaarden**

Wagens die **af fabriek** zijn uitgerust met een trekhaak voldoen aan alle technische en wettelijke vereisten om te kunnen rijden met aanhangwagen.

Als de **wagen naderhand wordt uitgerust met een trekhaak**, mag enkel een trekhaak worden gemonteerd die is goedgekeurd voor het maximaal toegestane gewicht van de aanhangwagen die getrokken zal worden. De trekhaak moet geschikt zijn voor de wagen en aanhangwagen, en goed vastgemaakt zijn aan het chassis van de wagen. Gebruik enkel een trekhaak die is goedgekeurd door SEAT voor dit type voertuig. Raadpleeg altijd de aanwijzingen van de fabrikant van de trekhaak en neem die in acht.

**Trekhaak gemonteerd in de bumper**

Monteer nooit een trekhaak in de bumper of de bevestiging ervan. De trekhaak mag de functie van de bumpers niet beïnvloeden. Voer nooit

wijzigingen of reparaties uit aan het uitlaat- of remsysteem. Controleer regelmatig of de trekhaak goed bevestigd is.

**Koelsysteem van motor**

Als u met een aanhangwagen rijdt, moeten de motor en het koelsysteem harder werken. Het koelsysteem moet voldoende koelvloeistof bevatten en klaar zijn voor de extra inspanning van het rijden met aanhangwagen.

**Remmen van de aanhangwagen**

Als de aanhangwagen zijn eigen remsysteem heeft, dan moet u de geldende wettelijke voorschriften met betrekking hiertoe in acht nemen. Sluit het remsysteem van de aanhangwagen nooit op het remsysteem van de wagen aan.

**Sleepkabel**

Gebruik altijd een kabel tussen de wagen en de aanhangwagen >>> pag. 254.

**Achterlichten van de aanhangwagen**

De achterlichten van de aanhangwagen moeten aan de overeenkomstige normen voldoen >>> pag. 254.

Sluit de achterlichten van de aanhangwagen nooit rechtstreeks aan op het elektrische systeem van de wagen. Als u niet zeker weet of de aanhangwagen juist elektrisch is aangeslo-

ten, raadpleeg dan een gespecialiseerde werkplaats. SEAT raadt u aan om daarvoor een SEAT-dealer te raadplegen.

**Buitenspiegels**

Als u met standaard buitenspiegels van het trekkende voertuig het gebied achter de aanhangwagen niet kunt zien, moeten extra spiegels worden geïnstalleerd die voldoen aan de voorschriften van het land in kwestie. De buitenspiegels moeten worden afgesteld voor het wegrijden en voldoende blikveld naar achteren bieden.

**Maximaal elektrisch verbruik van de aanhangwagen**

Overschrijd de aangeduide waarden nooit!

Remlicht (totaal)	84 watt
Knipperlichten (elke zijde)	42 watt
Stadslichten (elke zijde)	50 watt
Achteruitrijlichten (totaal)	42 watt
Achterste mistlicht	42 watt

**WAARSCHUWING**

**Als de trekhaak verkeerd gemonteerd of niet geschikt is, kan de aanhangwagen loskomen van de wagen met ernstige letsels tot gevolg.**

### ! LET OP

- Als de achterlichten van de aanhangwagen niet correct aangesloten zijn, kan de elektronica van de wagen beschadigd raken.
- Als de aanhangwagen te veel stroom verbruikt, kan de elektronica van de wagen beschadigd raken.
- Sluit het elektrische systeem van de aanhangwagen nooit direct aan op de elektrische aansluitingen van de achterlichten of andere voedingsbronnen. Gebruik alleen geschikte aansluitingen voor de voeding van de aanhangwagen.

### Een aanhangwagen aankoppelen en aansluiten

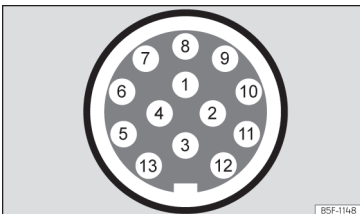

**Afb. 149** Schematische weergave: toewijzing van de pinnen van het stopcontact voor de aanhangwagen.

Pin	Betekenis
1	Linker knipperlicht
2	Achterste mistlicht
3	Massa voor pinnen 1, 2, 4, 5, 6, 7 en 8
4	Rechter knipperlicht
5	Rechterachterlicht
6	Remlicht
7	Linkerachterlicht
8	Achteruitrijlicht
9	Continu plus
10	Positieve laadkabel
11	Massa voor pin 10
12	Zonder functie
13	Massa voor pin 9

### Stopcontact voor aanhangwagen

Voor de verbinding tussen de wagen en de aanhangwagen beschikt de wagen over een 13-polig stopcontact. Met draaiende motor ontvangen de verbruikers van de aanhangwagen spanning via de elektrische aansluiting (pin 9 en pin 10 van het stopcontact voor de aanhangwagen).

Indien het systeem vaststelt dat een aanhangwagen is aangesloten, ontvangen de verbruikers van de aanhangwagen elektriciteit via de aansluiting (pin 9 en pin 10). Pin 9 is continu

plus. De binnenverlichting van de aanhangwagen kan er bijvoorbeeld mee worden gevoed. De verbruikers zoals bijvoorbeeld de koelkast van een caravan ontvangen **enkel** spanning indien de motor draait (via pin 10).

Om het elektrische systeem niet te overbelasten, is het niet toegestaan om de massakabels pin 3, pin 11 en pin 13 onderling te verbinden.

Wanneer de aanhangwagen een **7-polige stecker** heeft, moet u een bijbehorende adapterkabel gebruiken. In dat geval is de functie van pin 10 niet beschikbaar.

### Sleepkabel

De kabel van de aanhangwagen moet altijd goed vastgemaakt zijn aan het trekkende voertuig en met voldoende speling om probleemloos bochten te kunnen nemen. Houd er echter wel rekening mee dat de kabel tijdens het rijden de grond niet mag raken.

### Achterlichten van de aanhangwagen

Zorg ervoor dat de achterlichten van de aanhangwagen correct functioneren en aan de geldende wettelijke voorschriften voldoen. Controleer of de maximale vermogensopname van de aanhangwagen niet wordt overschreden » pag. 253.



### Opnemen in alarmsysteem

De aanhangwagen is inbegrepen in het alarmsysteem indien is voldaan aan de onderstaande voorwaarden:

- Indien de wagen af fabriek is uitgerust met alarmsysteem.
- Indien de wagen af fabriek is uitgerust met trekhaak.
- Indien de aanhangwagen elektrisch is aangesloten op het trekkende voertuig met het stopcontact voor aanhangwagens.
- Indien het elektrische systeem van de wagen en aanhangwagen in perfecte staat zijn, zonder storingen of schade.
- Indien de wagen werd vergrendeld met de sleutel en het alarmsysteem actief is.

Wanneer de wagen vergrendeld is, gaat het alarm af zodra de elektrische verbinding met de aanhangwagen wordt onderbroken.

Voordat u een aanhangwagen aan- of loskoppelt, schakelt u altijd het alarmsysteem uit. Anders kan de sensor hellingshoek het alarm onbedoeld doen afgaan.

### Aanhangwagens met led-achterlichten

Om technische redenen kunnen aanhangwagens met led-achterlichten niet in het alarmsysteem opgenomen worden.

Als de wagen vergrendeld is, wordt het alarm niet geactiveerd wanneer de elektrische verbinding met de aanhangwagen onderbroken wordt, indien die led-achterlichten heeft.

Indien bij het aankoppelen van de aanhangwagen het **Eco**-rijprofiel geselecteerd was, wordt automatisch veranderd naar het profiel **Normal**. Als het systeem de aangekoppelde aanhangwagen niet kan detecteren of de trekhaak achteraf werd gemonteerd door een werkplaats die niet tot de SEAT-groep behoort, moet het profiel **Normal** handmatig worden gekozen voordat u begint te rijden met aanhangwagen. Om het profiel **Eco** opnieuw in te schakelen na het loskoppelen van de aanhangwagen, moet het contact eenmaal uit- en weer ingeschakeld worden.

### ⚠ WAARSCHUWING

Indien de kabels verkeerd of op onpaste wijze worden verbonden, kan de aanhangwagen te veel stroom krijgen. Dit kan leiden tot storingen in het volledige elektronische systeem van de wagen, alsook tot ongevallen en ernstige letsels.

- Laat de werkzaamheden aan de elektrische installatie enkel uitvoeren in een gespecialiseerde werkplaats.
- Sluit het elektrische systeem van de aanhangwagen nooit direct aan op de elektrische aansluitingen van de achterlichten of andere voedingsbronnen.

### ⚠ WAARSCHUWING

Het contact tussen de pinnen van het stopcontact voor aanhangwagens kan leiden tot kortsluiting, overbelasting van de elektrische installatie of storing van het verlichtingssysteem; ongevallen en ernstige letsels kunnen hiervan het gevolg zijn.

- Sluit de pinnen van het stopcontact voor aanhangwagens nooit op elkaar aan.
- Laat gebogen pinnen in een gespecialiseerde werkplaats repareren.

### ⓘ LET OP

Laat de aanhangwagen niet aan de wagen aangekoppeld zitten als u de aanhangwagen met behulp van de steunen of het hulpwiel geparkeerd hebt. Als de wagen omhoog of omlaag gaat, bijvoorbeeld wegens een variatie van de last of een lekke band, wordt meer druk uitgeoefend op de trekhaak en aanhangwagen; de wagen en aanhangwagen kunnen hierdoor beschadigd raken.

### ⓘ Let op

- Bij storingen in de elektrische installaties van de wagen, aanhangwagen of het alarmsysteem, laat u ze nakijken in een gespecialiseerde werkplaats.
- Als de accessoires van de aanhangwagen energie verbruiken via het stopcontact voor aanhangwagens en de motor niet draait, zal de accu leeg raken.

- Als de wagenaccu bijna leeg is, wordt de elektrische aansluiting met de aanhangwagen automatisch onderbroken.

### Een aanhangwagen laden

#### Maximaal toegestane aanhangwagengewicht en disselkogeldruk

Het maximaal toegestane aanhangwagengewicht is het gewicht dat de wagen kan slepen »» ⚠. De disselkogeldruk is de last die verticaal van boven wordt uitgeoefend op de trekhaak van de aanhangwagen.

De gegevens over het aanhangwagengewicht en de disselkogeldruk die op het typeplaatje van de trekhaak staan zijn enkel experimentele waarden. De waarden met betrekking tot de wagen, vaak lager dan deze waarden, vindt u in de wagenpapieren. U moet altijd uitgaan van de gegevens in de officiële wagenpapieren.

Om de veiligheid tijdens het rijden te bevorderen, beveelt SEAT aan om altijd de maximaal toegestane disselkogeldruk optimaal te benutten »» pag. 251. Een te geringe kogeldruk heeft een negatieve invloed op het rijgedrag van de wagen met aanhangwagen.

Door de kogeldruk neemt het gewicht op de achteras toe, waardoor de nuttige last van de wagen vermindert.

#### Gewicht van het geheel trekkende wagen en aanhangwagen

Het gewicht van de combinatie is samengesteld uit het werkelijke gewicht van de beladen wagen en het werkelijke gewicht van de beladen aanhangwagen.

In sommige landen zijn de aanhangwagens ingedeeld in categorieën. SEAT beveelt u aan om u in een gespecialiseerde werkplaats te informeren over welke aanhangwagens het meest geschikt zijn voor uw wagen.

#### Een aanhangwagen laden

De wagen en de aanhangwagen samen moeten evenwichtig beladen zijn. Daarvoor moet de maximaal toegestane disselkogeldruk optimaal benut worden en moet de lading gelijkmatig verdeeld worden over de achter- en voorzijde van de aanhangwagen:

- Verdeel de lading in de aanhangwagen zodanig dat zware voorwerpen zo dicht mogelijk bij of boven de as liggen.
- Maak de lading in de aanhangwagen correct vast.

#### Bandenspanning

De bandenspanning van de aanhangwagen kiezen volgens de aanbevelingen van de aanhangwagenfabrikant.

Wanneer u rijdt met een aanhangwagen, moet u de banden van de wagen met de maximaal toegestane spanning oppompen »» pag. 306.

#### ⚠ WAARSCHUWING

Als de maximale asbelasting, de maximaal toegestane disselkogeldruk of het maximaal toegestane gewicht van de wagen of de combinatie wagen en aanhangwagen overschreden wordt, dan kan dat leiden tot ongevallen of zware verwondingen.

- Overschrijd nooit de aangegeven waarden.
- Het huidige gewicht op de voor- en achteras mag de maximaal toegestane lading op de assen nooit overschrijden. Het gewicht voorin en achterin van de wagen mag het maximaal toegestane gewicht nooit overschrijden.

#### ⚠ WAARSCHUWING

Een verplaatsing van de lading kan de stabiliteit en veiligheid van de combinatie wagen en aanhangwagen in gevaar brengen en leiden tot ongevallen en ernstige letsels.

- Laad de aanhangwagen altijd op correcte wijze.
- De last altijd bevestigen met geschikte riemen of banden die in een goede staat verkeren.

## Rijden met aanhangwagen

### Koplampen afstellen

De voorkant van de wagen kan omhoog komen wanneer de aanhangwagen is aangekoppeld en het licht kan de andere weggebruikers verblinden.

Pas de hoogte van de koplampen aan met de lichtbundelhoogteverstelling van de koplampen » pag. 100.<sup>1)</sup>

### Bijzonderheden bij rijden met aanhangwagens

- Bij een aanhangwagen met **oplooprem eerst zacht**, daarna snel remmen. Zo voorkomt u remstoten door blokkerende wielen van de aanhangwagen.
- Door het gewicht van de combinatie wagen en aanhangwagen vergroot de remafstand.
- Gebruik bij het afdalen van hellingen de motor ook als rem. Anders kan het remsysteem oververhit raken en zelfs uitvallen.
  - *Wagens met automatische versnellingsbak:* Kies in de Tiptronic-modus een lagere versnelling.
  - *Wagens met schakelbak:* Schakel terug.
- Het getrokken gewicht en hoge totale gewicht van de combinatie wagen en aanhangwagen wijzigen het zwaartepunt en de rijeigenschappen van de wagen.

- Als de trekkende wagen leeg is en de aanhangwagen beladen, is de verdeling van de lading niet optimaal. In die omstandigheden dient u uiterst voorzichtig en voldoende langzaam te rijden.

### Starten op een helling met aanhangwagen

Naargelang de gradiënt van de helling en het totale gewicht van de combinatie wagen en aanhangwagen kan het zijn dat u bij het wegrijden licht naar achteren gaat.

Om te starten op een helling met vastgekoppelde aanhangwagen, gaat u als volgt te werken:

- Houd het rempedaal ingetrapt.
- *Handgeschakelde versnellingsbak:* trap het koppelingspedaal helemaal in en schakel de 1e versnelling in.
- *Automatische versnellingsbak:* zet de schakelknop in stand **D/S**.
- Trek de handrem aan.
- Laat het rempedaal los.
- Begin langzaam te rijden.

*Handgeschakelde versnellingsbak:* los het koppelingspedaal langzaam.

- Los de parkeerrem niet tot de motor voldoende aandrijfkracht heeft om het rijden te starten.

### ⚠ WAARSCHUWING

Als u een aanhangwagen op verkeerde wijze trekt, kunt u de controle over de wagen verliezen met ernstige letsels tot gevolg.

- Het rijden met aanhangwagen en het transporteren van zware of grote voorwerpen heeft invloed op de rijeigenschappen en vergroot de remafstand.
- Rijd altijd verstandig en voorzichtig. Rem sneller dan gebruikelijk.
- De snelheid en de rijstijl aanpassen aan het zicht, het weer, het wegdek en het verkeer. De snelheid verminderen, met name wanneer u hellingen af rijdt.
- Bijzonder voorzichtig gas geven. Plots remmen en brueske manoeuvres vermijden.
- Zeer goed opletten bij het inhalen. De snelheid meteen verlagen wanneer u merkt dat de aanhangwagen slingeret.
- Probeer in geen geval de wagen met aanhangwagen weer "recht te krijgen" door te accelereren.
- Houd rekening met de maximaal toegestane snelheid in het land in kwestie voor voertuigen met aanhangwagen; deze snelheid kan lager zijn dan die voor voertuigen zonder aanhangwagen.

<sup>1)</sup> Dit is niet geldig voor wagens met Full LED-koplampen.

### Aanhangwagenstabilisator

De aanhangwagenstabilisator is een bijkomende functie van het elektronisch stabiliseringsprogramma (ESC).

Als de aanhangwagenstabilisator vaststelt dat de aanhangwagen slingeret, grijpt hij in om het slingeren te verminderen.

#### Vereisten voor de aanhangwagenstabilisator

- De wagen is af fabriek uitgerust met een trekhaak of werd achteraf voorzien van een compatibele trekhaak.
- De ESC en ASR zijn actief. Op het instrumentenpaneel brandt het controlelampje  of  niet.
- De aanhangwagen is aangesloten op het trekkende voertuig met het stopcontact voor aanhangwagen.
- U rijdt sneller dan ca. 60 km/u (37 mph).
- De maximaal toegestane disselkogeldruk wordt niet overschreden.
- De aanhangwagen heeft een starre dissel.
- Als de aanhangwagen een rem heeft, moet die zijn uitgerust met een mechanische oplooprem.

#### ⚠ WAARSCHUWING

De hogere veiligheid die de aanhangwagenstabilisator biedt mag nooit aanleiding zijn tot het nemen van grotere risico's.

- De snelheid en de rijstijl aanpassen aan het zicht, het weer, het wegdek en het verkeer.
- Voorzichtig accelereren wanneer het wegdek glad is.
- Wanneer een systeem aan het regelen is, stoppen met accelereren.

#### ⚠ WAARSCHUWING

De aanhangwagenstabilisator kan mogelijk niet alle rij situaties correct inschatten.

- Wanneer de ESC is uitgeschakeld, is ook de aanhangwagenstabilisator uitgeschakeld.
- De stabilisator detecteert niet altijd de lichte aanhangwagens, dus worden ze in dergelijke gevallen niet gestabiliseerd.
- Wanneer u rijdt over een wegdek met weinig grip, kan de aanhangwagen zelfs met de stabilisator knikken.
- Aanhangwagens met hoog zwaartepunt kunnen kantelen zonder eerst te slingeren.
- Als er geen aanhangwagen aangekoppeld is maar wel een steker op het stopcontact aangesloten is (bijv. als er een fietsenrek met

verlichting aan hangt), kan de wagen onder extreme rijomstandigheden plotseling automatisch gaan remmen.

### Montage van een draagsysteem achteraan of van een fietsendrager aan de trekhaak

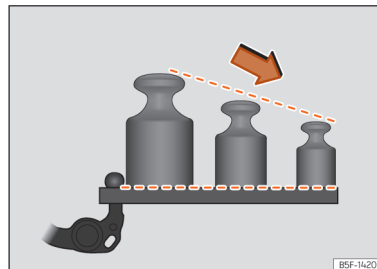

**Afb. 150** Aanbevolen verdeling van het gewicht in het draagsysteem achteraan.

Draagsystemen achteraan zijn bijv. fietsendragers of universele boxen die aan de trekhaak worden gemonteerd.

Gebruik enkel draagsystemen achteraan die door de fabrikant zijn ontworpen voor het model, het modeljaar en de versie van de wagen in kwestie >>> ⚠.

SEAT beveelt aan om originele vervangingsonderdelen en accessoires van SEAT te gebruiken, die kunnen worden aangeschaft bij de dealers van het merk. Monteer het draagsysteem achteraan volgens de inbouw instructies van de fabrikant.

Het laadvermogen is de som van het gewicht van het draagsysteem en de daarop vervoerde lading.

Het maximaal aanbevolen laadvermogen van het draagsysteem dat aan de trekhaak is gemonteerd kan verschillen van de specifieke maximale disselkogeldruk van de wagen.

De maximaal toegestane disselkogeldruk (die afhangt van het model) mag echter in geen geval overschreden worden.

Het laadvermogen vermindert door het hefboomeffect, dat een grotere rol speelt hoe verder het draagsysteem zich van de kogelkop bevindt.

Plaats zware voorwerpen zo dicht mogelijk bij de trekhaak »» **afb. 150**.

### Maximaal laadvermogen naargelang de wagen

Om het aanbevolen laadvermogen voor uw wagen te kennen, controleert u de maximale disselkogeldruk »» pag. 343. Het laadvermogen kunt u in de volgende tabel raadplegen.

In overeenstemming met richtlijn UN-R-55 beveelt SEAT aan om niet meer fietsen dan aangegeven in het draagsysteem achterin te monteren.

Specifieke maximale disselkogeldruk van de wagen	Maximaal laadvermogen	Aantal fietsen
50 kg	50 kg	2
55 kg	55 kg	2
Vanaf 75 kg	75 kg	3

### Maximale overhang van de lading van het draagsysteem achteraan

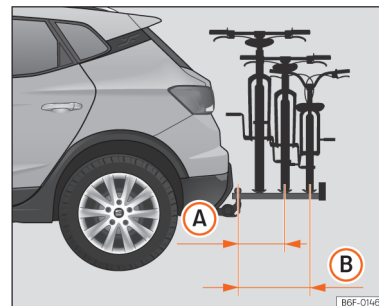

**Afb. 151** Schematische voorstelling van de maximale overhang van de lading in een fietsendrager voor twee of drie fietsen.

- A** Met maximaal 55 kg laadvermogen: 500 mm (ca. 19,7 inch)
- B** Met 75 kg laadvermogen: 700 mm (ca. 27,6 inch)

In het geval van een fietsendrager voor twee fietsen mag de maximale overhang niet groter zijn dan 500 mm vanaf het midden van de kogelkop tot het midden van de rail van de laatste steun »» **afb. 151 A**. In het geval van een fietsendrager voor drie fietsen mag de maximale overhang niet groter zijn dan 700 mm »» **afb. 151 B**.

### ⚠ WAARSCHUWING

Een verkeerd gebruik van een draagsysteem achteraan gemonteerd op de trekhaak kan letsels en ongevallen veroorzaken.

- Zorg ervoor dat het draagsysteem geschikt is voor uw wagen.
- Lees de inbouw instructies van het draagsysteem en volg ze op.
- Bevestig nooit een draagsysteem op de trekhaak onder de kogelkop. Het systeem kan wegschuiven door de vorm van de koppeling.

### ℹ Let op

SEAT beveelt aan om, in de mate van het mogelijke, vóór vertrek alle accessoires van de lading die in het draagsysteem is bevestigd weg te halen. Dergelijke accessoires kunnen bijv. manden en zadeltassen, kinderzitjes of batterijen zijn. Zo verbeteren de aerodynamica en het zwaartepunt van het draagsysteem.

### Naderhand inbouwen van een trekhaak

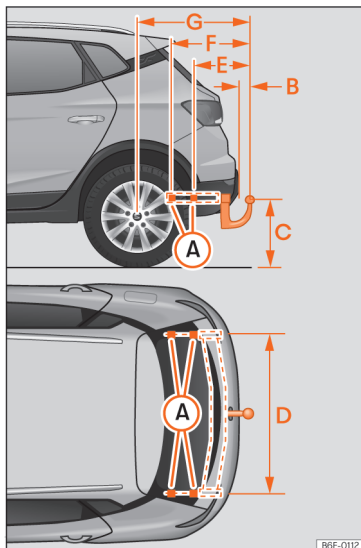

**Afb. 152** Maten en bevestigingspunten voor het achteraf inbouwen van een trekhaak.

#### Afstandsmaten:

- Ⓐ Bevestigingspunten (onderzijde van de wagen)

- Ⓑ 65 mm (minimum)
- Ⓒ 350 mm tot 420 mm (volbeladen wagen)
- Ⓓ 1.025 mm
- Ⓔ 322 mm
- Ⓕ 448 mm
- Ⓖ 854 mm

SEAT adviseert om het naderhand inbouwen van een trekhaak bij een gespecialiseerde werkplaats te laten uitvoeren. Zo is het wellicht nodig om het koelsysteem aan te passen of warmtewerende platen te monteren. SEAT raadt u aan om daarvoor een SEAT-dealer te raadplegen.

Als naderhand een trekhaak wordt ingebouwd, moeten steeds de afstandsmaten in acht worden genomen.

De afstand tussen het midden van de kogelkop en het wegdek »» **afb. 152** Ⓒ mag niet kleiner zijn dan aangegeven. Dit geldt ook voor de volledig beladen wagen, inclusief de maximaal toegestane disselkogeldruk.

### ⚠ WAARSCHUWING

Indien de kabels verkeerd of op ongepaste wijze worden verbonden, kunnen er zich storingen voordoen aan het volledige elektronische systeem van de wagen, hetgeen kan leiden tot ongevallen en ernstige letsels.

- Sluit het elektrische systeem van de aanhangwagen nooit aan op de elektrische aansluitingen van de achterlichten of andere

voedingsbronnen. Gebruik alleen geschikte stekers voor het aansluiten van de aanhangwagen.

- Het achteraf monteren van een trekhaak aan de wagen mag enkel in een gespecialiseerde werkplaats worden uitgevoerd.

### ⚠ WAARSCHUWING

Als de trekhaak verkeerd ingebouwd is of de verkeerde trekhaak gebruikt is, is het mogelijk dat de aanhangwagen van de trekkende wagen loskomt. Dit kan ernstige ongevallen en dodelijke letsels tot gevolg hebben.

### **i** Let op

- Volgens de norm EU2021\_535 is het niet toegestaan om een trekhaak te installeren die niet kan worden gedemonteerd of weggeklapt.
- Gebruik enkel trekhaken die zijn goedgekeurd door SEAT voor het model in kwestie.
- In sommige uitvoeringen wordt de montage van een conventionele oplossing van de trekhaak niet aanbevolen. Raadpleeg uw Technische Dienst.

## Trekhaak

### De verwijderbare trekhaak voor aanhangwagen monteren

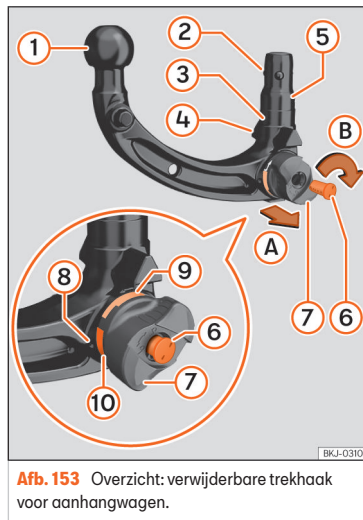

**Afb. 153** Overzicht: verwijderbare trekhaak voor aanhangwagen.

- 1 Kogelkop
- 2 Vergrendelingskogels
- 3 Mechanisme (kogel) voor vergrendeling
- 4 Centreergeleiders

- 5 Steel
- 6 Sleutel
- 7 Afdekking van de slotcilinder
- 8 Wielkje
- 9 Groene markering op de trekhaak

10 Rode markering op het wielkje  
De verwijderbare trekhaak voor aanhangwagen zit in de bagageruimte, in een opbergvak aan de zijkant of onder de vloer.

### Eerste stap: voorbereidingen

1. Voordat de verwijderbare trekhaak voor aanhangwagen voor het eerst wordt gebruikt, noteert u het nummer op de sleutel >>> **afb. 153** 6 voor het geval u een kopie moet maken.
2. Verwijder de dop van de houder van de trekhaak onder de achterbumper en bewaar hem in de auto.
3. Vanaf de bovenkant rechts beweegt u het stopcontact voor aanhangwagen zoveel mogelijk naar linksonder. Op die manier wordt de houder van de trekhaak toegankelijk.
4. Controleer of de houder, het wielkje >>> **afb. 153** 8, de steel 5 en de vergrendelingskogels 2 van de trekhaak schoon zijn en in goede staat verkeren. Reinig ze indien nodig.

### Tweede stap: controleren of de trekhaak voorgespannen is

Om de trekhaak juist te kunnen monteren, moet hij voorgespannen zijn.

Er moet voldaan zijn aan de volgende voorwaarden:

- De rode markering »» » **afb. 153** ⑩ van het wielkje is naar de groene markering ⑨ van de trekhaak gericht.
- Het wielkje ⑧ is duidelijk gescheiden van de koppeling, minstens 4 mm (0,2 inch).
- Alle vergrendelingskogels ② passen volledig in de steel ⑤.
- De sleutel ⑥ zit in het slot, de pijl van de sleutel wijst naar het symbool van open slot van het wielkje ⑧ en de sleutel kan niet uitgetrokken worden.

Indien aan al deze voorwaarden is voldaan, gaat u naar de **vierde stap**.

Is niet aan al deze voorwaarden voldaan, ga dan naar de **derde stap**.

### Derde stap: de trekhaak voorspannen

Indien de trekhaak nog niet voorgespannen is, doet u dit als volgt:

1. Open de afdekking van het slot »» » **afb. 153** ⑦ en steek de sleutel in het slot.
2. Draai de sleutel ⑥ linksom tot de pijl van de sleutel naar het symbool van open slot van het wielkje wijst ⑧.

3. Houd de trekhaak met een hand vast. Trek met de andere hand het wielkje ⑧ in de richting ① uit.
4. Draai het uitgetrokken wielkje ⑧ in de richting ② tot de aanslag.

### Vierde stap: de voorgespannen trekhaak in de auto monteren

Nadat de trekhaak is aangespannen, mag u het wielkje »» » **afb. 153** ⑧ niet meer aanraken. Bij blokkering van de trekhaak wordt het wielkje in zijn oorspronkelijke stand gedraaid, hetgeen letsel kan veroorzaken »» » ⚠.

1. Steek de voorgespannen haak van onderen in de houderbuis.
2. Druk de haak krachtig naar boven tot hij vastklikt. De trekhaak is vastgeklikt wanneer:
  - De groene markering van het wielkje ⑨ naar boven wijst.
  - De haak is gesloten met sleutel en die ⑥ uitgetrokken kan worden.
  - Er geen spleet meer is tussen het wielkje ⑧ en de haak.
3. Draai de sleutel ⑥ rechtsom om de haak te sluiten.
4. Verwijder de afdekking van het slot ⑦.

### Vijfde stap: controle van de veiligheid

Voordat een aanhangwagen aan de auto wordt gekoppeld, verifieert u of de trekhaak juist is vastgemaakt.

- Beweeg de trekhaak verscheidene malen heen en weer om te verifiëren dat hij goed vastzit in de huls.
- De groene markering van het wielkje »» » **afb. 153** ⑨ naar boven wijst.
- Het wielkje ⑧ zit tegen de haak en kan gesloten worden.
- De haak is gesloten en de sleutel ⑥ uitgetrokken.
- Er kan niet meer lateraal aan het wielkje ⑧ worden getrokken.

### Veiligheidskabel

In sommige landen moeten de aanhangwagens met of zonder remmen ook worden verankerd met een veiligheids- of losbreekkabel.

Houd rekening met de specifieke voorschriften van het land in kwestie met betrekking tot het gebruik van een veiligheidskabel.

1. Maak de veiligheids- of losbreekkabel vast aan het daarvoor bestemde oog van de trekhaak.
2. Steek de kabel door het oog en haak hem in de karabijnhaak »» » ⚠.



**⚠ WAARSCHUWING**

Verkeerd gebruik van de trekhaak kan lichamelijk letsel en ongevallen tot gevolg hebben.

- De trekhaak mag nooit worden ontgrendeld wanneer er een aanhangwagen is aan vastgehaakt.
- Gebruik de trekhaak enkel wanneer hij juist is vastgemaakt.
- Gebruik de trekhaak nooit indien de diameter van de kogelkop >>> **afb. 153**  op een bepaald punt lager is dan 49 mm (1,9 inch).
- De trekhaak is vrij zwaar. Bij de controle van de veiligheid kan hij uit de houder loskomen en kneuzingen veroorzaken.
- Nadat de trekhaak is aangespannen, mag u het wieltje niet meer aanraken. Wanneer de trekhaak in zijn houder wordt geplaatst, keert het wieltje terug naar zijn oorspronkelijke positie.
- Indien de trekhaak niet gemonteerd kan worden, laat het systeem dan nakijken in een gespecialiseerde werkplaats. SEAT raadt u aan om daarvoor een SEAT-dealer te raadplegen.
- Gebruik de trekhaak nooit indien hij niet juist vastklikt of niet voorgespannen kan worden.

- Gebruik de trekhaak ook niet indien de sleutel niet kan worden uitgetrokken na montage. Dit betekent dat de haak niet juist is vergrendeld.
- Na demontage van de trekhaak moet u hem goed opbergen in de bagageruimte.

**⚠ WAARSCHUWING**

Indien de trekhaak niet goed wordt vastgezet, kan dit leiden tot letsel en ongeval.

- Leg de losse veiligheids- of losbreekkabel van de aanhangwagen nooit op de trekhaak.

**ⓘ LET OP**

Indien u een verkeerde trekhaak inbouwt, kan de auto beschadigd raken en zijn goedkeuring verliezen.

- Gebruik de af fabriek meegeleverde trekhaak of een trekhaak die is goedgekeurd voor uw model en het modeljaar van de auto. SEAT beveelt aan om originele vervangingsonderdelen en accessoires van SEAT te gebruiken, die kunnen worden aangeschaft bij de dealers van het merk.

**ⓘ LET OP**

- De houder in de auto, het wieltje, de steel en de vergrendelingskogels van de trekhaak moeten schoon zijn en in goede staat verkeren. Anders kan de trekhaak mogelijk niet juist vergrendeld worden.
- Als u de auto schoonmaakt met een hogedrukreiniger of dampstraler, mag u de straal niet direct richten op de houder van de trekhaak, aangezien dit het vet voor de smering kan elimineren.

## De trekhaak demonteren

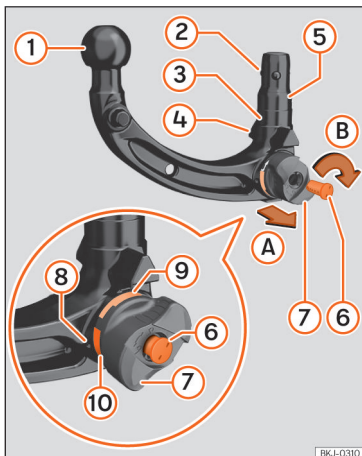

**Afb. 154** Overzicht: verwijderbare trekhaak voor aanhangwagen.

- ① Kogelkop
- ② Vergrendelingskogels
- ③ Mechanisme (kogel) voor vergrendeling
- ④ Centreergeleiders
- ⑤ Steel
- ⑥ Sleutel
- ⑦ Afdekking van de slotcilinder

- ⑧ Wieltje
  - ⑨ Groene markering op de trekhaak
  - ⑩ Rode markering op het wieltje
1. Parkeer de auto.
  2. Koppel de aanhangwagen los en onderbreek de elektrische aansluiting met de auto. Indien u een adapter gebruikt, verwijder hem dan uit het stopcontact voor aanhangwagen.
  3. Open de afdekking van het slot >>> **afb. 154** ⑦ en steek de sleutel ⑥ in het slot.
  4. Draai de sleutel ⑥ linksom tot de pijl van de sleutel naar het symbool van open slot van het wieltje wijst ⑧.
  5. Houd de trekhaak met een hand vast. Trek met de andere hand het wieltje ⑧ in de richting **A** uit.
  6. Draai het uitgetrokken wieltje ⑧ in de richting **B** tot de aanslag.
  7. Haal de trekhaak aan de onderzijde uit de houder.
  8. Laat het wieltje ⑧ los.
  9. Bewaar de trekhaak in de bagageruimte, in een opbergvak aan de zijkant of onder de vloer.

### ⚠ WAARSCHUWING

De verwijderbare trekhaak is vrij zwaar. Bij demontage kan hij vallen en kneuzingen veroorzaken.

- De trekhaak mag nooit worden ontgrendeld wanneer er een aanhangwagen is aan vastgehaakt.

# Brandstof en reiniging van uitlaatgassen

## Tanken

### Veiligheidsaanwijzingen met betrekking tot de hantering van brandstof

#### ⚠ WAARSCHUWING

Brandstof is gemakkelijk ontvlambaar en kan tot zware verbrandingen en andere verwondingen leiden.

- Tijdens het tanken moeten de motor en het contact om veiligheidsredenen uitgeschakeld worden.
- Bij het tanken of vullen van een jerrycan mag u niet roken. Bovendien mag er geen open vuur in de buurt zijn - explosiegevaar!
- Let op de wettelijke bepalingen bij het gebruiken, opbergen en meenemen van een jerrycan.
- Wij adviseren u om veiligheidsredenen geen jerrycans met brandstof te vervoeren. Bij een ongeval zou de jerrycan kunnen worden beschadigd en zou de brandstof eruit kunnen lopen.
- Wanneer u in uitzonderingsgevallen brandstof in een jerrycan moet vervoeren, let dan op het volgende:

- Nooit de jerrycan met brandstof vullen, wanneer deze in of op de wagen staat. Ontploffingsgevaar! De jerrycan altijd op de grond zetten, wanneer u deze vult.
- Vulpistool zo ver mogelijk in de vulopening van de jerrycan steken.
- Bij jerrycans van metaal moet het vulpistool contact met de jerrycan hebben, terwijl u de jerrycans met brandstof vult. Hierdoor wordt statische oplading vermeden.
- Nooit brandstof in de wagen of in de bagageruimte morsen. Verdampende brandstof is explosief - levensgevaarlijk!

#### ⓘ LET OP

- Brandstof die overgelopen is, direct van de wagenlak verwijderen. Anders loopt u het risico op lakbeschadiging.
- Nooit de brandstoftank helemaal leegrijden. Dit kan de katalysator beschadigen.

#### ♻ Milieu-aanwijzing

In de brandstoftank niet te veel brandstof tanken, bij verwarming kan er anders brandstof naar buiten stromen.

#### ⓘ Let op

Bevat geen enkel noodmechanisme om de tankklep te ontgrendelen. Roep indien nodig de hulp in van gespecialiseerd personeel.

## Brandstof tanken

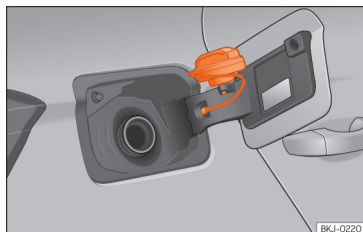

**Afb. 155** Tankklep met erop geplaatste tankdop.

De tankklep zit rechtsachter op de wagen.

- De tankklep wordt ontgrendeld wanneer de auto is ontgrendeld met de afstandsbediening van de centrale vergrendeling » pag. 75.
- Open de klep van de brandstoftank door op de houder te duwen.
- De tankdop losschroeven door hem naar links te draaien.
- Plaats hem in de ruimte aan het scharnier van de openstaande klep » **afb. 155**.
- Begin te tanken. Zodra het vulpistool voor de eerste keer is uitgeschakeld, is de brandstoftank vol. Daarna niet verder tanken, omdat anders het expansiereservoir in de tank dan met brandstof wordt gevuld.

- Dop vastschroeven door hem helemaal naar rechts te draaien.
- Doe de klep dicht.

De juiste brandstofsoort voor de wagen staat op een sticker aan de binnenzijde van de tankklep. Overige aanwijzingen met betrekking tot de brandstof vindt u in »» pag. 266.

De inhoud van de tank in uw wagen wordt aangegeven in »» pag. 343.

## Brandstoftypen

### Identificatie van de brandstoffen<sup>1)</sup>

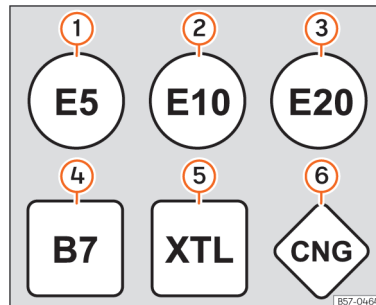

**Afb. 156** Identificatie van de brandstoffen volgens richtlijn van de Europese Unie (EU) 2014/94/

De soorten brandstof worden aangeduid met symbolen die te vinden zijn op het vulpistool en op de tankklep van uw wagen. Deze identificatie dient om verwarring bij de keuze van de brandstof te vermijden.

- 1) Betekent dat het gaat om **benzine** met maximaal 5% **E**thanol.
- 2) Betekent dat het gaat om **benzine** met maximaal 10% **E**thanol.

- 3) Betekent dat het gaat om **benzine** met maximaal 20% **E**thanol.
- 4) **Diesel** volgens norm EN590. Het nummer geeft het maximale percentage biodiesel van de brandstof aan. "B7" betekent een maximum van 7% biodiesel.
- 5) Synthetische **diesel** volgens norm EN15940.
- 6) **Aardgas**: "CNG" staat voor **C**ompressed **N**atural **G**as (aardgas onder druk).

### Type benzine

Welke benzinesoort voor uw wagen geschikt is, staat aan de binnenzijde van de tankklep.

De wagen is met een katalysator uitgerust en mag alleen op **loodvrije benzine** rijden. De benzine moet voldoen aan de norm EN 228 en **zwavelvrij** zijn. Leef de normen van het land waar u rijdt na. De verschillende brandstofsoorten worden onderscheiden aan de hand van het **octaangetal (RON)** of de **antiklopindex (AKI)**.

<sup>1)</sup> Afhankelijk van het land.

### Loodvrije benzine super met octaangetal 95 of normale benzine met octaangetal 91 (minimaal)

Geadviseerd wordt om loodvrij super met octaangetal 95 (91 AKI) te tanken. Indien niet beschikbaar kan normale benzine met octaangetal 91 (87 AKI) worden getankt (met licht vermogensverlies).

### Loodvrije benzine super met octaangetal 95 (minimaal)

U moet minstens loodvrij super met octaangetal 95 (91 AKI) tanken.

Indien er geen benzine super is, kunt u ook indien nodig normale benzine met octaangetal 91 (87 AKI) tanken. In dat geval mag u echter alleen met gemiddelde toerentallen en geringe motorbelasting rijden. Zo snel mogelijk weer super benzine tanken.

### Loodvrije benzine super plus met octaangetal 98 of benzine super met octaangetal 95 (minimaal)

Geadviseerd wordt om loodvrij super plus met octaangetal 98 (93 AKI) te tanken. Indien niet beschikbaar: benzine super met octaangetal 95 (91 AKI) (met licht vermogensverlies).

Indien er geen benzine super is, kunt u ook indien nodig normale benzine met octaangetal 91 (87 AKI) tanken. In dat geval mag u echter

alleen met gemiddelde toerentallen en geringe motorbelasting rijden. Zo snel mogelijk weer super benzine tanken.

#### ! LET OP

- Brandstofsoorten met hoog ethanolpercentage, bijv. E30 - E100 mogen niet worden getankt. Het brandstofsysteem wordt beschadigd.
- Een enkele tankbeurt met loodhoudende brandstof of brandstof met andere metaalhoudende additieven leidt al tot een permanente achteruitgang van de katalysatorwerking.
- U mag uitsluitend additieven voor benzine gebruiken die zijn goedgekeurd door SEAT S.A. Producten met stoffen om het octaangetal te verhogen of het ontstekingsvermogen te verminderen kunnen metaalhoudende additieven bevatten, die de motor en katalysator aanzienlijk kunnen beschadigen. Producten van dit type mogen niet gebruikt worden.
- Gebruik geen brandstoffen die op de brandstofpomp zijn aangeduid als metaalhoudend. LVB-brandstoffen (*loodvervangende benzine*) bevatten metalen toevoegingen in hoge concentraties. Gevaar voor beschadiging van de motor!
- Bij benzine met een laag octaangetal kunnen hoge toerentallen of een sterke motorbelasting tot schade aan de motor leiden.

#### i Let op

- U kunt brandstof tanken met een hoger octaangetal dan de motor nodig heeft.
- In landen waar geen zavelvrije brandstof beschikbaar is, is het toegestaan om brandstof met laag zavelgehalte te tanken.

### Ethanolbrandstof

✓ Geldt voor wagens met Totalflex-motor

U herkent voertuigen met Totalflex-motor<sup>1)</sup> aan de sticker op de tankklep, die de vermelding "Benzine/ethanol" heeft.

Voertuigen met Totalflex-motor werken zowel met loodvrije benzine (octaangetal 95 / 91 AKI) volgens de ANP-verordening nr. 57 als met brandstof met een hoog ethanolpercentage. Het tanken gebeurt zoals u tankt met benzine.

Houd ook rekening met »» pag. 266, *Type benzine*.

#### i Let op

SEAT beveelt aan om de tank uitsluitend te vullen met benzine om de 10.000 km, om de mogelijke onzuiverheden in de motor door het gebruik van ethanolbrandstof E100 te verminderen.

<sup>1)</sup> Deze motor wordt enkel in bepaalde markten aangeboden.

## Motorregeling en uitlaatsgasreinigingssysteem

### Inleiding tot thema

#### ⚠ WAARSCHUWING

Door de hoge temperaturen die in het uitlaatsgasreinigingssysteem kunnen voorkomen, mag u de wagen niet op een licht ontvlambaar oppervlak parkeren. Er bestaat brandgevaar!

#### ⚠ WAARSCHUWING

Geen conserveringsmiddelen gebruiken voor de onderkant van de wagen nabij de uitlaat: brandgevaar!

### Katalysator

Voor een lange levensduur van de katalysator

- Gebruik voor een benzinemotor uitsluitend loodvrije benzine.
- Rijd de tank niet helemaal leeg.
- Bij het vervangen of toevoegen van motorolie, de benodigde hoeveelheid niet overschrijden >>> pag. 296, *Motoroliepeil controleren en motorolie bijvullen*.
- De wagen niet aanslepen, maar startkabels gebruiken >>> pag. 272.

Als u overslaan van de ontsteking, vermogensverlies of slecht draaien van de motor constateert, de wagen door een gespecialiseerde werkplaats laten controleren. In het algemeen gaat het uitlaatsgascontrolelampje  branden wanneer zich een van deze symptomen voordoet. Onverbrande brandstof zou zo in het uitlaatsysteem en dus in de atmosfeer terecht kunnen komen. Bovendien kan de katalysator door oververhitting worden beschadigd.

#### ⚠ LET OP

De brandstoftank niet helemaal leeg rijden, omdat een onregelmatige brandstoftoevoer storingen in de ontsteking kan veroorzaken. Hierbij komt onverbrande benzine in het uitlaatsysteem - dat kan tot oververhitting en beschadiging van de katalysator leiden.

#### 🌿 Milieu-aanwijzing

Ook bij een goed werkend uitlaatsgasreinigingssysteem kan bij bepaalde bedrijfsfuncties van de motor een zwavelachtige uitlaatsgaslucht ontstaan. Dit hangt van het zwavelgehalte van de brandstof af. Vaak is het kiezen van een ander brandstofmerk genoeg.

### Roetfilter

Het roetfilter filtert vrijwel alle roetdeeltjes uit de uitlaatgassen uit. Tijdens normaal rijden wordt het filter vanzelf gereinigd. Indien het filter niet vanzelf wordt gereinigd (bijv. er worden voort-

durend korte trajecten afgelegd), raakt het verstopt met roet en verschijnt de volgende aanwijzing voor de bestuurder:

 **Roetfilter: wordt gereinigd tijdens het rijden. Zie instructieboekje.**

Het roetfilter moet gereinigd worden (regeneratie).

### Regeneratie van het roetfilter in benzinemotor

Voorwaarde voor regeneratietraject: de motor is op bedrijfstemperatuur.

- Rijd met een snelheid tussen 50-120 km/u (31-75 mpu). Zo verhoogt de temperatuur en wordt het roet in het filter verbrand >>> pag. 269.
- Houd rekening met de snelheidsbeperkingen en aanbevolen versnellingen.
- Beëindig het regeneratietraject zodra het controlelampje uitgaat.

Indien het lampje blijft branden na 30 minuten rijden in regeneratiemodus, laat de storing dan repareren in een gespecialiseerde werkplaats.

### WAARSCHUWING

Pas uw snelheid steeds aan de omstandigheden van het weer, de weg, het terrein en het verkeer aan indien het roetfilter zich in fase van regeneratie bevindt. Ondanks de rijaanbevelingen dient u altijd de verkeersvoorschriften van het land in kwestie in acht te nemen.

### LET OP

- Als het uitlaatsysteem detecteert dat het roetfilter bijna verzadigd is, beveelt de functie van zelfreiniging van dat systeem de optimale versnelling voor die functie aan.
- Door de hoge temperaturen waartoe de regeneratie van het roetfilter aanleiding geeft, kan na het stilzetten van de motor de koel-luchtventilator in werking treden (zelfs als de bedrijfstemperatuur van de motor nog niet bereikt is).
- Tijdens de regeneratie kunnen geluiden, geuren en hoge stationaire toerentallen optreden.
- Om de levensduur van het roetfilter niet te verkorten, moet u steeds geschikte motorolie en de juiste brandstof gebruiken. Vermijd ook constante korte trajecten.

### Oplossing van problemen

#### Storing in uitlaatgascontrolesysteem

Het controlelampje gaat geel branden.

Snelheid minderen en voorzichtig naar de dichtstbijzijnde gespecialiseerde werkplaats rijden en de motor laten controleren.

#### Fouten in de verbranding die de katalysator kunnen beschadigen

Het controlelampje gaat geel knipperen.

Snelheid minderen en voorzichtig naar de dichtstbijzijnde gespecialiseerde werkplaats rijden en de motor laten controleren.

#### Roetfilter verstopt

Het controlelampje gaat geel branden >>> pag. 268.

### EPC Storing in de benzinemotorregeling

Het controlelampje gaat geel branden.

Laat de motor zo snel mogelijk door een specialist controleren.

Het controlelampje EPC (Electronic Power Control) gaat branden als u het contact inschakelt en moet uitgaan zodra u de motor start.

### LET OP

Zolang de controlelampjes  of EPC blijven branden, kunnen er storingen in de motor zijn; daardoor kan het brandstofverbruik toenemen en de motor vermogen verliezen.

## Diverse situaties

### Wagengereedschap

#### Set van wagengereedschapset

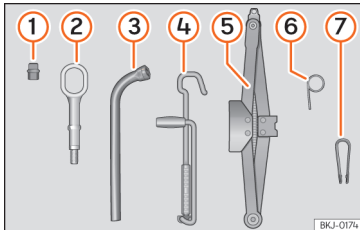

**Afb. 157** Onder de afdekking van de laadvloer van de bagageruimte: wagengereedschap.

Het wagengereedschap zit in de bagageruimte onder de laadvloer/afdekking. Ga als volgt te werk om toegang te verkrijgen tot het wagengereedschap »» pag. 247.

Het wagengereedschap bestaat uit de volgende onderdelen:

- ① Adapter voor antidiefstalbouten
- ② Sleeppoeg, kan vastgeschroefd worden
- ③ Wielsleutel
- ④ Krikhendel
- ⑤ Krik

- ⑥ Haak voor centrale wioldoppen
- ⑦ Klem voor de doppen van de wielbouten

Enkele van de vermelde onderdelen horen alleen bij bepaalde uitvoeringen of zijn optioneel.

#### ⚠ WAARSCHUWING

De wagengereedschapset, bandenafdichtset en het reservewiel die los zitten, kunnen bij bruske manoeuvres, plotseling remmen of ongevallen hard door het interieur vliegen.

- Controleer altijd of het wagengereedschap, de banden afdichtset en het (nood)reservewiel stevig vastzitten in de bagageruimte.

#### ⚠ WAARSCHUWING

Ongeschikt of beschadigd wagengereedschap kan verwondingen en ongevallen veroorzaken.

- Werk nooit met verkeerd of beschadigd gereedschap.

#### **i** Let op

De krik heeft doorgaans geen onderhoud nodig. Indien dit nodig is, moet gesmeerd worden met universeel vet.

## Ruitenwisserbladen vervangen

#### Servicestand van de ruitenwissers

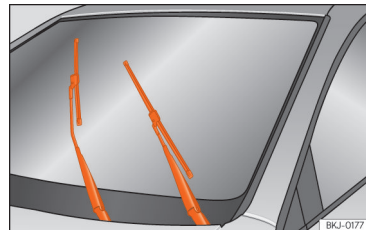

**Afb. 158** Ruitenwissers in servicestand.

Controleer dat de ruitenwisserbladen niet bevroren zijn.

Wanneer de ruitenwissers in de servicestand staan, kunnen de armen van de wisser omhoog worden gezet »» **afb. 158**.

- Sluit de motorkap »» pag. 286.
- Schakel het contact in en vervolgens weer uit.
- Druk de ruitenwisserhendel kort omlaag.

Voordat u gaat rijden, moet u de wisserarmen weer omlaag zetten. Door de ruitenwisserhendel te bedienen keren de wisserarmen weer in hun beginstand terug.



### Let op

- De wisserarmen kunnen alleen in de bedrijfsstand worden gezet als de voorklep volledig gesloten is.
- De servicestand kunt u bijvoorbeeld ook gebruiken wanneer u 's winters de voorruit met een hoes tegen bevriezing wilt beschermen.

### Ruitenwischerbladen voor en achter vervangen

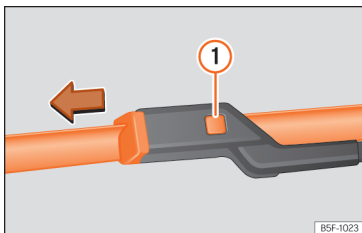

**Afb. 159** Ruitenwischerbladen voorruit vervangen.

De ruitenwischerbladen zijn standaard voorzien van een laagje grafiet. Deze laag zorgt ervoor dat de ruit stil wordt geveegd. Als het grafietlaagje beschadigd is, wordt de ruit met meer lawaai schoongeveegd.

Controleer de toestand van de wischerbladen regelmatig. **Indien de wischerbladen strepen maken op het glas**, moeten ze vervangen worden bij slijtage of worden gereinigd indien ze vuil zijn >>> ①.

Als dit laatste niet voldoende mocht zijn, kan het zijn dat de montagehoek van de ruitenwisserarmen slecht afgesteld staat. In dat geval dient u bij een gespecialiseerde werkplaats langs te gaan om de montagehoek te laten controleren en eventueel af te stellen.

De ruitenwischerbladen zijn versleten en moeten zo snel mogelijk vervangen worden. Deze zijn verkrijgbaar in gespecialiseerde werkplaatsen.

### Optillen en laten zakken van de ruitenwisserarmen

- Plaats de ruitenwisser in servicestand >>> pag. 270.
- Neem de wisserarmen van de ruitenwissers **alleen** vast aan het punt waar het wisserblad bevestigd is.

### Ruitenwischerbladen schoonmaken

- Til de ruitenwisserarmen op.
- Verwijder met een zachte doek stof en vuil van de ruitenwischerbladen.
- Als ze erg vuil zijn, maak ze dan grondig schoon met een spons of doek >>> ①.

### Ruitenwischerbladen van voorruit vervangen

- Borstelhouders optillen en wegklappen.
- Houd de ontgrendelingsknop >>> **afb. 159** ① ingedrukt terwijl u de ruitenwisser voorzichtig in de richting van de pijl trekt.
- Zet een nieuw wisserblad van **dezelfde lengte en uitvoering** op de wisserarm en haak het wisserblad in.
- Zet de ruitenwisserarmen opnieuw op de voorruit.

### Ruitenwischerblad achterruit vervangen

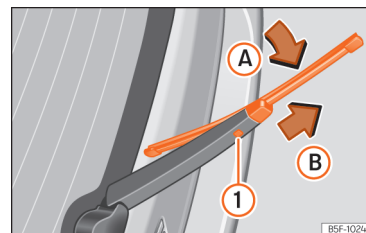

**Afb. 160** Ruitenwischerblad van achterruit vervangen.

- Klap de ruitenwisserarm weg van de achterruit.
- Draai het blad iets >>> **afb. 160** (pijl **A**).
- Houd de ontgrendelingsknop ① ingedrukt terwijl u de ruitenwisser in de richting van de pijl **B** trekt.

- Plaats een nieuw blad met **dezelfde lengte en van hetzelfde type** in de wisserarm, in de tegengestelde richting van de pijl **(B)** tot de knop vastklikt **(1)**.
- Klap de ruitenwisserarm terug tot tegen de achterruit.

### ⚠ WAARSCHUWING

Versleten of vieze ruitenwisserbladen verminderen het zicht en verhogen het risico op ongevallen en ernstig letsel.

- Vervang de ruitenwisserbladen altijd wanneer ze beschadigd of versleten zijn, of wanneer ze de voorruit niet meer goed schoonvegen.

### ⚠ LET OP

- Defecte of vervuilde ruitenwisserbladen kunnen krassen op de voorruit veroorzaken.
- Gebruik geen producten met oplosmiddel, ruwe sponzen of puntige voorwerpen voor het schoonmaken van de wisserbladen. Anders beschadigt u de grafietlaag.
- Ruiten nooit met brandstof, nagellakremover, lakverdunner e.d. schoonmaken.
- Voordat u de ruitwissers bij vorst voor de eerste keer inschakelt, controleren of de ruitenwisserbladen niet zijn vastgevroren. Bij koud weer kan het handig zijn om de ruitwischer in servicestand te plaatsen wanneer u de wagen parkeert >>> pag. 270.

### ⚠ LET OP

- Om beschadiging van de motorkap en de wisserarmen te voorkomen, mogen ze alleen in de servicestand worden terug geklapt.
- Breng de wisserarmen vóór vertrek altijd omlaag.

## Starthulp

### Inleiding tot thema

Als de motor niet aanslaat, omdat de 12 volt-accu ontladen is, kunt u de accu van een andere wagen voor het starten gebruiken.

U hebt voor de starthulp kabels **volgens DIN 72553** nodig [zie de gegevens van de kabelfabrikant]. De doorsnede van de kabel moet bij wagens met benzinemotor ten minste 25 mm<sup>2</sup> en bij wagens met dieselmotor ten minste 35 mm<sup>2</sup> bedragen.

### ⚠ LET OP

Let op het volgende om aanzienlijke schade aan het elektrische systeem van de wagen te voorkomen:

- Indien de startkabels verkeerd worden aangesloten, kan er een kortsluiting optreden.
- Gebruik enkel startkabels met volledig geïsoleerde klemmen.

- Laat de voertuigen niet in contact komen, anders kan stroom passeren zodra de pluspolen worden aangesloten.

### Starthulp: beschrijving

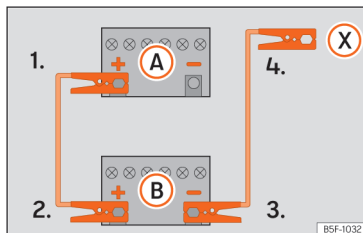

Afb. 161 Schakelschema voor voertuigen zonder start-stopsysteem.

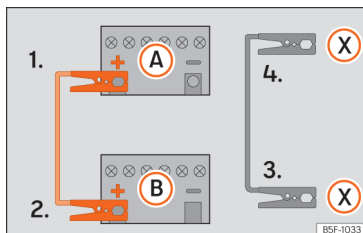

Afb. 162 Schakelschema voor voertuigen met start-stopsysteem.

De lege accu moet juist verbonden worden met de elektrische installatie.

Zorg dat de klemmen voldoende metaalcontact maken bij verbinding met de polen.

### Verbinden van de startkabels

De startkabels mogen enkel worden verbonden in de volgorde **1 > 2 > 3 > 4** >>> **afb. 162**.

- Schakel het contact van beide voertuigen uit >>> **A**.
- Een uiteinde van de **rode** starthulpkabel op de pluspool (+) van de wagen met de ontladen accu klemmen **A**.
- Het andere uiteinde van de **rode** startkabel op de pluspool (+) van het stroomgevende voertuig **B** klemmen.
- Voertuigen zonder start-stopsysteem:** een uiteinde van de zwarte startkabel op de minpool (-) van de stroomgevende wagen **B** >>> **afb. 161** klemmen.  
**Voertuigen met start-stopsysteem:** een uiteinde van de zwarte startkabel (X) aansluiten op een geschikte massaklem, een massief metaal deel vastgeschroefd aan het motorblok of aan het motorblok zelf >>> **afb. 162**.
- Sluit het andere uiteinde van de **zwarte** startkabel (X) in de wagen met ontladen accu aan op een geschikte massaklem van een massief metaal deel vastgeschroefd aan het motorblok of aan het motorblok zelf, echter niet in de buurt van de accu **A**.

- Plaats de kabels zo dat ze niet door draaiende delen in de motorruimte kunnen worden geraakt.

### In werking stellen

- Start de motor van het stroomgevende voertuig en laat hem stationair draaien.
- Start de motor van het voertuig met de lege accu en wacht 2 tot 3 minuten tot de motor draait.

### Loskoppelen van de startkabels

- Voordat de startkabels worden losgemaakt, zet u het dimlicht uit indien het brandt.
- Schakel de aanjager van de verwarming en de achterruietverwarming van het voertuig met de lege accu in, zodat de spanningspieken bij het loskoppelen worden beperkt.
- Terwijl de motoren blijven draaien, koppelt u de kabels in omgekeerde volgorde van plaatsing los.

Indien de motor na 10 seconden niet start, probeert u het opnieuw na ongeveer 1 minuut.

### **WAARSCHUWING**

- Volg de waarschuwingen op bij werkzaamheden in de motorruimte >>> pag. 286.
- De stroomgevende accu moet dezelfde spanning (12 V) hebben als de lege accu. Anders bestaat er gevaar voor ontploffing.
- Voer nooit een starthulp uit als een van de accu's bevroren is – gevaar voor explosie! Ook in ontdoode toestand kunnen er brandwonden ontstaan wanneer accuzuur vrijkomt. Vervang de accu indien hij bevroren is.
- Houd ontstekingsbronnen (vlammen, sigaretten enz.) ver genoeg uit de buurt van de accu's. Anders kan er een ontploffing plaatsvinden.
- Leef de gebruiksaanwijzing van de fabrikant van de startkabels na.
- Sluit de minkabel in het andere voertuig niet rechtstreeks aan op de minpool van de lege accu. Indien er vonken ontstaan, kan het knalgas dat vrijkomt uit de accu ontbranden en een ontploffing veroorzaken.
- De minkabel mag nooit in het andere voertuig worden verbonden met onderdelen van het brandstofsysteem of met de remleidingen.
- Niet-geïsoleerde delen van de poolklemmen mogen niet worden aangeraakt. De op de pluspool van de accu aangesloten kabel mag ook nooit met elektrisch geleidende de-

len van het voertuig in aanraking komen, want dit kan gevaar voor kortsluiting meebrengen.

- Leg de startkabels zo dat ze niet door draaiende delen in de motorruimte kunnen worden geraakt.
- Steun niet met uw lichaam op de accu's, want dit kan brandwonden veroorzaken.
- Neem de gebruiksaanwijzing van de fabrikant van de startkabels en het andere voertuig in acht.

### ! LET OP

Laat de 12 volt-accu zo snel mogelijk nakijken in een gespecialiseerde werkplaats.

## De wagen slepen

### Inleiding tot thema

Het slepen vraagt enige oefening, vooral wanneer er een sleepkabel wordt gebruikt. Beide bestuurders moeten met de bijzonderheden van het slepen vertrouwd zijn. Ongeoefende bestuurders moeten hiervan afzien.

Let er bij het slepen steeds op dat er geen ongeoorloofde trekkrachten en geen schokbelasting ontstaan. Op onverharde wegen bestaat steeds het gevaar dat bevestigingsdelen overbelast raken.

Houd rekening met de wettelijke bepalingen over het aan- en wegslepen.

### Starten door slepen

Motor starten door slepen (of "aanslepen") is het doen draaien van de motor van een voertuig terwijl een ander voertuig eraan trekt.

De wagen kan gesleept worden met een sleepstang of sleepkabel.

### Wegslepen

Wegslepen is het trekken van een voertuig dat niet in staat is om te rijden.

De wagen kan gesleept worden met een sleepstang of sleepkabel:

- De maximale snelheid is 50 km/h (30 mph).
- De maximale afstand is 50 km (30 mijl).

### Sleepkabel en sleepstang

De sleepstang is veiliger voor het slepen en voorkomt schade aan de wagen. Alleen wanneer deze niet beschikbaar is, een sleepkabel gebruiken.

De sleepkabel moet elastisch zijn opdat met beide wagens veilig kan worden gereden. Een kabel van kunstvezel of van materiaal met vergelijkbare elasticiteit gebruiken.

### Wegslepen met een takelwagen

Als een takelwagen wordt gebruikt, mogen wagens met automatische versnellingsbak enkel gesleept worden met opgetilde voorwielen.

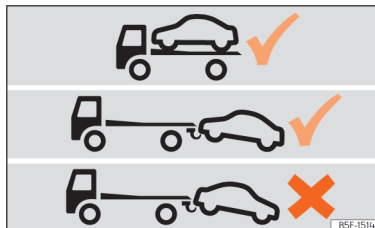

**Afb. 163** Transport met een kraan: voertuigen met automatische versnellingsbak.

### ⚠ WAARSCHUWING

Het gedrag en het remvermogen van een wagen worden aanzienlijk gewijzigd bij het slepen.

### ⚠ WAARSCHUWING

Laat de wagen nooit slepen indien hij geen stroom heeft.

- Haal de sleutel nooit uit het contact of schakel nooit het contact uit met de startknop tijdens het slepen. Anders kan de elektronische stuurkolomvergrendeling plots in werking treden en kan de wagen niet meer

bestuurd worden. Dit kan leiden tot een ongeval, ernstige letsels en verlies van controle over de wagen.

- Indien de wagen zonder stroom valt tijdens het slepen, onderbreek dan onmiddellijk het proces en vraag hulp aan gespecialiseerd personeel.

### ! LET OP

Door de wagen te slepen met een sleepkabel of -stang kan er schade optreden.

- Indien de wagen wordt gesleept met een sleepkabel of -stang, let dan bijzonder goed op.
- Laat de wagen indien mogelijk vervoeren met een takelwagen.

### ! LET OP

Indien u de wagen vooruit duwt met uw handen, kunnen de achterlichten, zijspoilervan de achterruit en grote oppervlakken van het plaatwerk beschadigd raken. Ook kan de achterspoiler loskomen.

- Indien de wagen geduwd moet worden, mag er niet gedrukt worden op de achterlichten, zijspoilervan de achterruit, grote oppervlakken van het plaatwerk of de achterspoiler.

### ! LET OP

Bij het uit- en inbouwen van de afdichting en het sleepoog kan er schade optreden aan de wagen, bijv. aan het lakwerk.

- Om de wagen niet te beschadigen, bouwt u de afdichting en het sleepoog voorzichtig uit en in.

### ! LET OP

Het gebruik van een ongeschikt sleepoog kan de wagen beschadigen.

- Om te slepen gebruikt u altijd het overeenkomstige sleepoog van de wagen, dat deel uitmaakt van het wagenereedschap, of een geschikt oog.

## Aanwijzingen voor het aanslepen

Tijdens het slepen moet in de gesleepte wagen de verandering van richting aangegeven worden, al zijn de noodknipperlichten ingeschakeld. Daarvoor moet de overeenkomstige knipperlichthendel met ingeschakeld contact worden bediend. Tijdens deze periode blijven de noodknipperlichten uit. Wanneer u de hendel van de knipperlichten opnieuw in neutrale stand plaatst, zullen de noodknipperlichten automatisch opnieuw inschakelen.

## Gevallen waarin de wagen niet aan- of weggesleept mag worden

De wagen mag in de volgende situaties niet worden gesleept:

- De versnellingsbak van de wagen is beschadigd of heeft geen smeermiddel.
- De accu van 12 volt is ontladen. In wagens met vergrendel- en startstelsel "Keyless Access" blijft de stuurinrichting geblokkeerd, en de parkeerrem en stuurkolomvergrendeling kunnen niet worden gelost indien ze zijn ingeschakeld.
- Als meer dan 50 km afgelegd moet worden.
- Er kan niet worden gegarandeerd dat de wielen zonder problemen draaien of dat de stuurinrichting werkt na een ongeval.

Indien de wagen niet gesleept kan worden op zijn wielen om een van de eerder genoemde redenen, vraag dan hulp aan gespecialiseerd personeel en laat de wagen zo nodig wegbrengen zonder dat de wielen het wegdek raken.

## Starten door slepen

### Stappen voorafgaand aan het aanslepen

*Wagens met automatische versnellingsbak:* De wagen mag om technische redenen niet door aanslepen worden gestart. Probeer de motor in werking te stellen met de starthulp » pag. 272.

*Wagens met schakelbak:* In het algemeen wordt het niet aanbevolen om de wagen te starten door hem te slepen. Indien de motor niet begint te draaien, probeert u het eerst met de starthulp »» pag. 272. Houd er rekening mee dat bij benzinemotoren de maximaal toegestane sleepafstand 50 m bedraagt.

- Maak de sleepkabel of -stang enkel vast aan de daarvoor bestemde bevestigingspunten.
- Schakel het contact en de alarmlichten in.
- Schakel de tweede of derde versnelling in met stilstaande wagen.
- Trap het koppelingspedaal in en houd het ingetrapt.
- Wanneer beide voertuigen in beweging zijn, laat u het koppelingspedaal los.
- Zodra de motor aanslaat, trapt u het koppelingspedaal in en ontkoppelt u de versnelling om botsing met het trekkende voertuig te vermijden.

### ! LET OP

Er kan onoverbrande brandstof in de katalysator terecht komen wanneer de wagen door aanslepen gestart wordt. Dit kan tot beschadigingen leiden.

## Wegslepen

### Voorafgaande stappen

- Maak de sleepkabel of -stang enkel vast aan de daarvoor bestemde bevestigingspunten »» ⚠. Naargelang de uitvoering kan het gaan om een trekhaak of sleepoog.
- Let erop dat de sleepkabel niet verdraaid is. Is dat wel het geval, dan kan het sleepoog losraken tijdens het slepen.
- Schakel het contact en de alarmlichten van beide voertuigen in. Houd rekening met andere bepalingen die mogelijk van toepassing zijn.
- Houd ook rekening met de aanwijzingen over het slepen in het instructieboekje van het andere voertuig.

### Trekkend voertuig (vooraan)

- Rijd pas echt weg als de kabel strak staat.
- Geef bijzonder voorzichtig gas.
- Vermijd plots remmen en onverwachte manoeuvres.

*Wagens met schakelbak:*

- wanneer u begint te rijden moet u zacht koppelen.

### Getrokken voertuig (achteraan)

- Zorg ervoor dat het contact is ingeschakeld zodat het stuur niet wordt vergrendeld en indien nodig de knipperlichten en ruitenwissers kunnen worden gebruikt.

- De rem- en stuurbekeuringen werken alleen bij draaiende motor. Anders moet het rempedaal krachtig worden ingetrapt en is meer kracht nodig om het stuur te draaien.

- Los de parkeerrem.
- Let erop dat de sleepkabel steeds strak is.
- Ontkoppel en zet de schakelknop in stand N.

### ⚠ WAARSCHUWING

**Maak de sleepkabel of -stang nooit vast aan onderdelen van de as of het onderstel. Dit kan resulteren in schade, ongevallen en ernstige letsels.**

- Vraag hulp aan gespecialiseerd personeel en laat de wagen zo nodig wegbrengen op een takelwagen.

### ! LET OP

**De wagen kan enkel worden gesleept indien de ladingstoestand van de 12 volt-accu voldoende is om de stuurkolomvergrendeling te kunnen uitschakelen. Als de wagen zonder stroom zit of er een defect is in het elektrische systeem, moet de motor gestart worden met de starthulp om de stuurkolomvergrendeling uit te kunnen schakelen.**

### Sleepoog vooraan



**Afb. 164** Aan de rechterzijde van de voorbumper: de afdekking verwijderen.

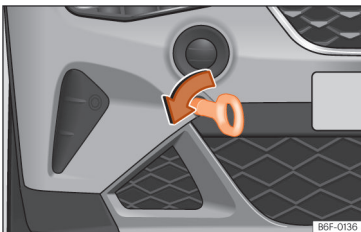

**Afb. 165** Voorbumper rechts: ingeschroefd sleepoog.

De behuizing voor het opschroefbare sleepoog bevindt zich rechts op de voorbumper, achter een klep »» » **afb. 164**.

Sleepoog altijd in de wagen meenemen.

Neem de aanwijzingen voor het slepen »» » pag. 275 in acht.

### Sleepoog vooraan monteren

- Haal het sleepoog uit het wagen gereedschap van de bagageruimte »» » pag. 270.
- Verwijder de afdekking door er op de onderzijde op te drukken en laat ze hangen aan de wagen »» » **afb. 164**.
- Schroef het sleepoog in de behuizing door het tot de aanslag **linksom te draaien** »» » **afb. 165**, »» » ⓘ. Gebruik een geschikt voorwerp om het sleepoog volledig en stevig in de behuizing te schroeven.
- Schroef na het slepen het sleepoog **rechtson** los met een geschikt voorwerp.
- Plaats de afdekking terug en druk ze naar binnen tot ze vastklikt.
- Reinig zo nodig het sleepoog en berg het op in de bagageruimte samen met het overige wagen gereedschap.

#### ⓘ LET OP

**Het sleepoog moet altijd helemaal en stevig vastgedraaid zijn. Anders zou het tijdens het slepen uit de behuizing kunnen raken.**

### Sleepoog achteraan

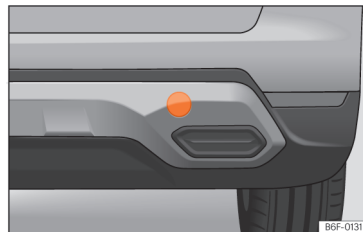

**Afb. 166** Aan de rechterzijde van de achterbumper: de afdekking verwijderen.

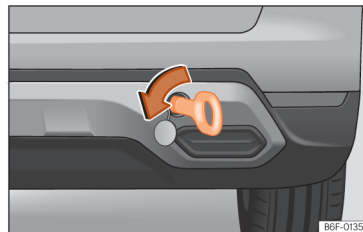

**Afb. 167** Aan de rechterzijde van de achterbumper: vastgeschroefd sleepoog.

De behuizing voor het opschroefbare sleepoog bevindt zich rechts op de achterbumper, achter een klep »» » **afb. 166**.

De wagens die af fabriek zijn uitgerust met een trekhaak beschikken **niet** over een behuizing voor het opschroefbare sleepoog achter de afdekking. In dat geval moet de kogelkop verwijderd of gemonteerd worden en worden gebruikt voor het slepen » pag. 251, » » ①.

Neem de aanwijzingen voor het slepen » pag. 275 in acht.

### Sleepoog achteraan monteren

- Haal het sleepoog uit het wagen gereedschap van de bagageruimte » pag. 270.
- Druk op het rechterdeel van de afdekking » » **afb. 166** om ze los te klikken.
- Verwijder de afdekking en laat ze aan de wagen hangen.
- Schroef het sleepoog in de behuizing door het tot de aanslag **linksom te draaien** » » **afb. 167**, » » pag. 278. Gebruik een geschikt voorwerp om het sleepoog volledig en stevig in de behuizing te schroeven.
- Schroef na het slepen het sleepoog **rechtsom** los met een geschikt voorwerp.
- Reinig zo nodig het sleepoog en berg het op in de bagageruimte samen met het overige wagen gereedschap.

### ⓘ LET OP

- Het sleepoog moet altijd helemaal en stevig vastgedraaid zijn. Anders zou het tijdens het slepen of het starten door te slepen uit de behuizing kunnen raken.
- Als de wagen af fabriek is uitgerust met een trekhaak, mag alleen gesleept worden met een sleepstang als die specifiek is ontworpen voor montage aan een kogelkop. Wordt een ongeschikte sleepstang gebruikt, dan kan zowel de kogelkop als de wagen beschadigd raken. Gebruik in plaats daarvan een sleepkabel.

## Zekeringen

### Inleiding tot thema

In principe kan een zekering toegewezen zijn aan verscheidene apparaten. Omgekeerd is het ook mogelijk dat één apparaat verschillende zekeringen gebruikt.

Vervang de zekeringen alleen als de oorzaak van de fout werd opgelost. Wanneer een nieuw geplaatste zekering na korte tijd weer doorbrandt, moet de elektrische installatie door een gespecialiseerde werkplaats worden nagekeken.

### ⚠ WAARSCHUWING

De hoge spanning van het elektrische systeem kan stroomschokken en ernstige brandwonden veroorzaken. Deze kunnen zelfs dodelijk zijn!

- Raak nooit de elektrische kabels van het ontstekingsstelsel aan.
- Voorkom kortsluiting in de elektrische installatie.

### ⚠ WAARSCHUWING

Het gebruik van verkeerde zekeringen, de vervanging van zekeringen en het overbruggen van een stroomcircuit zonder zekeringen kan brand en ernstige verwondingen tot gevolg hebben.

- Gebruik nooit zekeringen met een te hoge stroomsterkte. Vervang de zekeringen alleen door zekeringen voor dezelfde stroomsterkte (zelfde kleur en opschrift) en grootte.
- Vervang de zekeringen nooit door een metalen draad, een nietje of iets vergelijkbaars.



### ! LET OP

- Schakel de motor, lichten en overige elektrische apparatuur uit voordat u een zekering vervangt, om schade aan het elektrische systeem te voorkomen.
- Dek de open zekeringenhouders af om te voorkomen dat er vuil of vocht in de kast terecht komt, aangezien dit het elektrische systeem kan beschadigen.

### i Let op

Er zijn in het voertuig meer zekeringen dan in dit hoofdstuk vermeld worden. Ze mogen enkel worden vervangen in een gespecialiseerde werkplaats.

### Zekeringen in het interieur



**Afb. 168** In het dashboard aan bestuurderszijde: deksel van de zekeringenhouder.

De zekeringenhouder onder het instrumentenpaneel openen en sluiten

- *Openen*: trek het deksel van de zekeringenhouder in pijlrichting los »» **afb. 168**.
- *Sluiten*: sluit de klep tot deze vastklikt.

Onderscheid maken met de kleuren van de zekeringen onder het dashboard

Kleur	Stroomsterkte in ampère
Lichtbruin	5
Bruin	7,5
Rood	10
Blauw	15
Geel	20
Wit of transparant	25
Groen	30
Oranje	40
Rood	50

### ! LET OP

- Verwijder de deksels van de zekeringenhouders en bouw ze weer correct in om beschadigingen te voorkomen.
- Dek de open zekeringenhouders af om te voorkomen dat er vuil of vocht in de kast terecht komt. Vuil of vocht in de zekeringenhouder kan schade aan het elektrische systeem veroorzaken.

### Zekeringen in de motorruimte

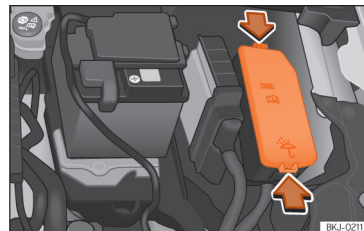

**Afb. 169** In de motorruimte: deksel van de zekeringenhouder.

De zekeringenhouder in de motorruimte openen

- Motorkap openen »» **▲ op pag. 286**.
- Druk op de vergrendelingsclips voor het ontgrendelen van de zekeringenhouder »» **afb. 169**.

- Verwijder het deksel naar boven toe.
- Om het deksel te **monteren**, plaats het op de zekeringenhouder. Duw de clips omlaag totdat deze vastklikken.

## Een doorgebrande zekering vervangen

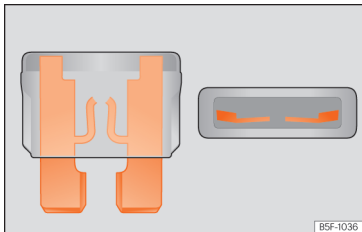

**Afb. 170** Voorbeeld van een doorgebrande zekering.

### Vorbereidingen

- Schakel het contact, de lichten en alle elektrische apparatuur uit.
- Open de desbetreffende zekeringenhouder >>> pag. 279, >>> pag. 279.

### Een doorgebrande zekering herkennen

U kunt een doorgebrande zekering herkennen aan de gesmolten metalen draad >>> **afb. 170**.

- Verlicht de zekering met een zaklamp om te kijken of ze doorgebrand is.

### Een zekering vervangen

- Trek de zekering eruit.
- Vervang de doorgebrande zekering door een nieuwe zekering met *dezelfde* stroomsterkte (gelijke kleur en opschrift) en *dezelfde* grootte.
- Monteer het deksel weer of sluit het deksel van de zekeringenhouder.

## Zekeringsoverzicht

Vervang de zekeringen alleen door zekeringen voor dezelfde stroomsterkte (zelfde kleur en opschrift) en grootte.

### Overzicht zekeringen in het interieur

Nr.	Stroomverbruiker/Ampère	
1	Trekhaak	20
3	Soundversterker	30
4	Sigarettenaansteker/Aansluiting 12 V	20
6	Centrale vergrendeling	40
8	Aanjager verwarming/Climatronic	30
10	Trekhaak	25
13	Lichtschakelaar, LSS- en SMLS-stuurkolom, diagnoseaansluiting, regen-/lichtsensor	7,5

Nr.	Stroomverbruiker/Ampère	
14	LSS-stuurkolom: ruitenwisserhendel	10
15	Combi, noodoproep (+NZ4)	7,5
16	Voeding lichten rechts	40
17	Ruitbediening rechterportieren	30
18	Ruitenwissers	30
19	Radio, multimediasysteem	25
20	Achterrautverwarming	30
21	SCR-regeleenheid	30
23	Rear view camera	7,5
24	Connectivity Box, aansluiting externe audiobronnen (dubbele USB), MIB-scherm	5
25	Elektronica stuurkolom (MFL)	7,5
26	Gateway	7,5
27	Regeleenheid actieve wielophanging	7,5
28	DWA-sensor	7,5
29	DWA-claxon	7,5
31	Regeleenheid clima 9AA/9AB	7,5
	Regeleenheid Climatronic 9AK	15
32	LSS-stuurkolom, zonder Kessy	7,5
33	Ruitbediening linkerportieren	30
35	Voeding lichten links	40

## Zekeringen

Nr.	Stroomverbruiker/Ampère	
36	Signal horn	20
37	Regeleenheid stoelverwarming	30
38	BCM Power C63	30
39	BSD, PDC, MRR, PLA	10
40	Lichtschakelaar, diagnoseaansluiting, lichtbundelhoogteverstelling, LSS-stuurkolom: lichten, halogeenlampen, achteruitrijschakelaar, elektrochromatische spiegel, RKA zonder radio	7,5
41	Afstelling buitenspiegels zonder inklappen	7,5
42	Koppelingspedaal, startrelais, AA-druksensor	7,5
43	DWP-relais bobine, achterruitwissermotor	15
44	Airbag	7,5
45	Linker full led-koplamp	7,5
46	Rechter full led-koplamp	7,5
48	Stuurkolomvergrendeling, Kessy regeleenheid	7,5
49	SCR-relais	7,5
53	Keuzehendel automaat, ZSS	7,5
58	Pomp van de ruitensproeier	7,5
59	Verwarme buitenspiegels	10

Nr.	Stroomverbruiker/Ampère	
60	Trekhaak	30
61	Trekhaak	30

### Zekeringenoverzicht in de motorruimte

Nr.	Stroomverbruiker/Ampère	
1	Module MPI-motorinspuiting	10
	Module TSI-motorinspuiting	15
2	Brandstofdoseerklep [TJ4/T6P/N09], Circulatiepomp koelvloeistof lage temperatuur [TJ4/T6P/N09/TC5]; Oliedrukregelklep [TJ1], AGR koelingsklep [TJ1], Hoge- en lagedrukwaterpomp [TJ1], SCR-relais bobine, Waterklep cilinderkop	7,5
	3	Lambdasondes
4	Pomprelais benzinemotor (MPI), Vlotterregeleenheid (TSI)	15
5	Elektrische ventilator (EC), LDR-klep, Klep canister en variabele distributie, Oliedrukregelklep, Kleppen cilinderuitschakeling, WIV-sensor	10
6	Bougies (MPI en TSI)	20
7	Onderdrukpomp (TSI)	15
8	EKP-relais verstuivers en bobine (MPI)	10

Nr.	Stroomverbruiker/Ampère	
9	Servosensor	7,5
10	Vref accu: Gateway, BDM en BCM	7,5
12	Ontkoppelbare compressor	10
14	ESC, bobine relais 87 en controller van de motoren [+TJ1/ TJ4/ TH4/ T5I/ T6P/ N09/ TC5/ T5Y].	7,5
15	Automatische versnellingsbak DQ200 en AQ160	30
17	50 diag	7,5
18	Startmotor BDM	30
20	ESC (pomp)	60
	ABS (pomp)	40
21	ESC/ABS (kleppen)	25
24	Elektrische ventilator TH4 zonder airco voor landen met gematigd klimaat	30
25	Elektrische ventilator TH4 met airco of T5I voor landen met gematigd klimaat	20
	PTC1	40
26	Elektrische ventilator TJ1/TJ4/N09/T6P of TH4/T5I voor landen met gematigd klimaat	50

Nr.	Stroomverbruiker/Ampère	
27	Elektrische ventilator TH4 met airco of T5I voor landen met gematigd klimaat	30
	PTC2	40
28	PTC3	40

### Let op

- Er zijn in het voertuig meer zekeringen dan in dit hoofdstuk vermeld worden. Deze mogen alleen vervangen worden in een gespecialiseerde werkplaats.
- De posities die niet bezet zijn door een zekering staan ook niet vermeld in de tabellen.
- Enkele van de in de tabellen vermelde verbruikers horen alleen bij bepaalde type-uitvoeringen of zijn voor optioneel verkrijgbare uitrusting.
- Let erop dat de tabellen overeenkomen met de stand van de techniek tijdens het drukken van dit instructieboekje; waardoor ze dus aan wijzigingen onderhevig zijn.

## Vervangen van lampjes

### Inleiding tot thema

Voor het vervangen van lampjes is enige technische vaardigheid vereist. Als u twijfelt, adviseert SEAT u naar een Technische Dienst te gaan of

de hulp in te roepen van gespecialiseerd personeel. Gewoonlijk hebt u vakmensen nodig als behalve lampen ook andere onderdelen uitgebouwd moeten worden.

Een lampje mag alleen worden vervangen door een lampje van gelijke uitvoering. De aanduiding van het wattage staat op de lampvoet.

Afhankelijk van het uitrustingsniveau zijn er verschillende koplampsystemen en achterlichten:

- ECOLED-koplamp (full-LED)
- HIGH-koplamp (full-LED)
- Achterlicht met lampen
- Achterlicht met led

### Lichten met led-technologie

Full-led koplampen verrichten alle verlichtingsfuncties (daglicht, parkeerlicht, knipperlicht, dimlicht en routelicht) met lichtgevende diodes (leds) als lichtbron. Ze zijn ontworpen om de gehele levenscyclus van de wagen mee te kunnen en de lichtbronnen kunnen niet worden vervangen. Bij schade aan een koplamp moet u naar de werkplaats van een officiële dealer gaan voor vervanging.

De mistlampen, kentekenverlichting, knipperlichten aan de zijkant en het derde remlicht bestaan uit led-lampen. Deze lichten moeten in een werkplaats vervangen worden.

### Gloeilampje (12 V)

Afhankelijk van de uitrusting van de wagen kan de binnen- en/of buitenverlichting geheel of gedeeltelijk uit leds bestaan. De leds gaan gemiddeld langer mee dan de levensduur van de wagen. Bij schade aan een ledlampje moet u voor vervanging naar de werkplaats van een officiële dealer gaan.

### Lichtbron gebruikt voor elke functie

Achterlicht met lampjes <sup>a)</sup>	Links	Rechts
Remlicht	2 x P21WLL	2 x P21WLL
Stadslicht		
Mistachterlicht	P21 WLL	—
Achteruitrijlicht	—	P21 WLL
Knipperlicht	PY 21W NA LL	PY 21W NA LL

<sup>a)</sup> De tabel geldt voor een wagen met stuur links. Afhankelijk van de afzetmarkt kan de positie van de lichten verschillen.

Achterlicht met leds <sup>a)</sup>	Links	Rechts
Remlicht	LED	LED
Stadslicht	LED	LED
Mistachterlicht	LED	—
Achteruitrijlicht	—	P21 WLL

Achterlicht met leds <sup>a)</sup>	Links	Rechts
Knipperlicht	PY 21W NA LL	PY 21W NA LL

<sup>a)</sup> De tabel geldt voor een wagen met stuur links. Afhankelijk van de afzetmarkt kan de positie van de lichten verschillen.

### ⚠ WAARSCHUWING

- Gloeilampjes staan onder druk en kunnen kapot springen, als ze worden vervangen - gevaar voor verwondingen!
- Let er bij het vervangen van lampen op dat u zich niet verwondt aan scherpe delen.

### ! LET OP

- Voor het werken aan het elektrisch systeem moet de sleutel uit het contact gehaald worden. Gevaar voor kortsluiting!
- Vóór het vervangen van het gloeilampje de verlichting resp. parkeerlichten uitschakelen.
- Ga voorzichtig te werk, zodat u niets beschadigt.

### ♻ Milieu-aanwijzing

Met betrekking tot de opslag en afvoer van defecte lampjes kunt u informatie verkrijgen bij de gespecialiseerde winkels.

### i Let op

• Afhankelijk van de weersomstandigheden (koude, vocht) kunnen de koplampen, de mistlampen, achterlichten en knipperlichten tijdelijk beslaan. Dit heeft geen invloed op de levensduur van het verlichtingssysteem. Bij het inschakelen van de lichten, ontwasemt de zone waar de lichtbundel uitstraalt snel. Het is echter mogelijk dat de randen binnenin aangeslagen blijven.

• Controleer regelmatig of de verlichting van uw wagen goed werkt, met name de verlichting aan de buitenzijde van de wagen. Dat is niet alleen in het belang van uw eigen veiligheid, maar ook in het belang van de veiligheid van andere verkeersdeelnemers.

• Zorg ervoor dat u een nieuw lampje hebt, voordat u het kapotte lampje gaat uitbouwen.

• Neem het glas van het lampje niet met blote handen vast, gebruik daarvoor een stoffen doek of papier. De vesporen die de vingers achterlaten zouden anders door de warmte van het brandende gloeilampje verdampen en op het spiegeloppervlak neerslaan met als gevolg dat de reflector dof wordt.

• Afhankelijk van de uitrusting van de wagen kan de binnen- en/of buitenverlichting geheel of gedeeltelijk uit leds bestaan. Leds hebben een levensduur die veel langer is dan die van de wagen. Bij een defect aan een led-verlichting moet u naar de werkplaats van een officiële dealer gaan voor vervanging.

## Vervangen van lampjes

### Achterlichten in de carrosserie

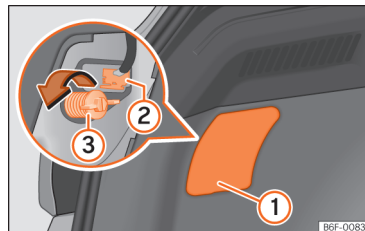

**Afb. 171** Bagageruimte: toegang tot de bevestigingsbout van het achterlicht.

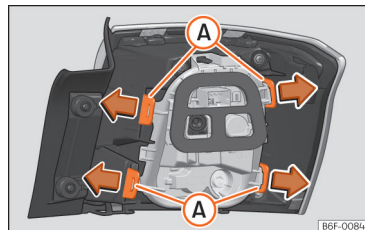

**Afb. 172** Bevestigingslippen aan de achterzijde van het achterlicht.

De handelingen in de aangegeven volgorde uitvoeren:

- Controleren welk lampje defect is.
- Achterklep openen.
- Afdekking met de platte zijde van de schroevendraaier bij de uitsparing loswippen »» **afb. 171** ①.
- Steker van de lamp ② lostrekken.
- Met de hand of een schroevendraaier de bevestigingsbout van de lamp ③ losdraaien.
- De lamp van de carrosserie weghalen door ze voorzichtig naar u te trekken en op een schone en vlakke ondergrond leggen.
- Ontgrendel de bevestigingslippen »» **afb. 172** A.
- Defecte lampje vervangen.
- In omgekeerde volgorde te werk gaan voor de montage en speciaal opletten bij het plaatsen van de fitting. De bevestigingslippen moeten hoorbaar vastklikken.

#### ⓘ LET OP

**Ga bij het uitbouwen van het achterlicht voorzichtig te werk, om te voorkomen dat onderdelen resp. lak beschadigd raken.**

#### ⓘ Let op

- Een zachte doek klaarleggen, zodat er geen krassen op het achterlichtglas komen als dit wordt neergelegd.
- Bij het achterlicht met leds kan alleen het lampje van het knipperlicht en dat van het achteruitrijlicht worden vervangen.

#### Achterlichten in de achterklep

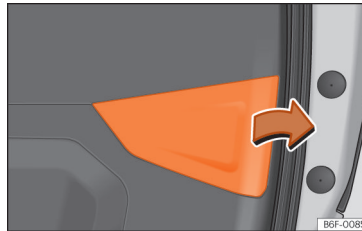

**Afb. 173** Achterklep open: de afdekking verwijderen.

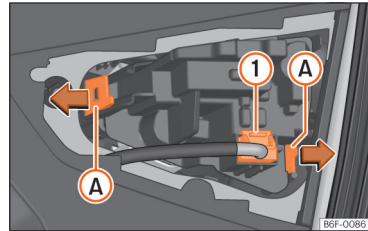

**Afb. 174** Fitting uitbouwen.

De handelingen in de aangegeven volgorde uitvoeren:

- Controleren welk lampje defect is.
- Achterklep openen.
- Trek de afdekking van de achterklep in pijl-richting los »» **afb. 173**.
- Steker van de lamp »» **afb. 174** ① lostrekken.
- Ontgrendel de bevestigingslippen A.
- Defecte lampje vervangen.
- Met een doek eventuele vingerafdrukken op het glas van het lampje verwijderen.
- Werking van het nieuwe gloeilampje controleren.
- In omgekeerde volgorde te werk gaan voor de montage en speciaal opletten bij het plaatsen van de fitting, daarbij controleren of de bevestigingslippen goed vastzitten.

### Let op

Bij het achterlicht met leds kan alleen het lampje van het knipperlicht en dat van het achteruitrijlicht worden vervangen.

## Vervangen van interieurlampjes

### Interieurverlichting en leeslampjes voorin

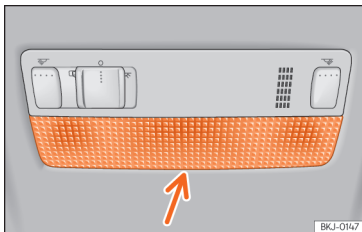

**Afb. 175** Leeslampje voorin.

- De platte kant van een dunne schroevendraaier tussen het huis en het glas steken »» **afb. 175**.
- Het glas voorzichtig loswippen om beschadigingen te voorkomen.
- De lampjes naar buiten trekken.
- Om het middelste lampje te verwijderen, deze vasthouden en naar één kant duwen.
- In omgekeerde volgorde te werk gaan en zachtjes aan de buitenkant van het lampje drukken.

- Eerst het glas met de kleine bevestigingsranden op het frame van de schakelaar zetten. Vervolgens op de voorkant drukken tot de twee lange randen in de houder vallen.

### Let op

Bij de interieurverlichting met leds kunnen de lampjes niet worden vervangen. Als het licht niet werkt moet u naar een officiële dealer gaan.

### Bagageruimteverlichting

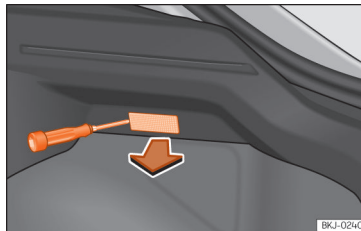

**Afb. 176** Bagageruimteverlichting.

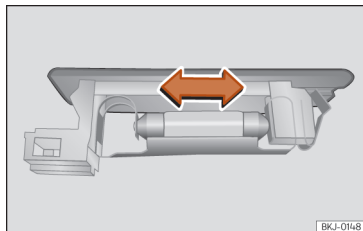

**Afb. 177** Bagageruimteverlichting.

- De kap verwijderen door op de rand van de binnenzijde te drukken met de vlakke kant van een schroevendraaier »» **afb. 176**.
- Koppel de kabel los.
- Druk zijdelings op het lampje en verwijder het uit de houder »» **afb. 177**.
- Lampje vervangen.
- Sluit de kabel opnieuw aan.
- Monteer opnieuw de kap, door te drukken tot hij vastklikt.

# Controleren en bijvullen

## Motorruimte

### Werken in de motorruimte

De motorruimte van de wagen is een gevaarlijke ruimte. Voer enkel werkzaamheden in de motorruimte uit indien u precies weet wat u moet doen, de algemene veiligheidsmaatregelen kent en beschikt over de juiste gereedschappen, middelen en bedrijfsvloeistoffen. Indien werkzaamheden verkeerd worden uitgevoerd, kan dit ernstige letsels tot gevolg hebben. » » ⚠. Wend u zo nodig voor alle werkzaamheden tot een gespecialiseerde werkplaats. SEAT raadt u aan om daarvoor een SEAT-dealer te raadplegen.

Voordat u begint te werken in de motorruimte, moet u de wagen altijd parkeren op een horizontale en stevige ondergrond. Tref daarbij alle nodige voorzorgsmaatregelen.

### ⚠ WAARSCHUWING

Iedere onbedoelde beweging van de wagen tijdens het onderhoud kan ernstig letsel tot gevolg hebben.

- Voer nooit werkzaamheden uit onder de wagen zonder hem eerst stilgezet te hebben, zodat hij zich niet kan verplaatsen. Indien u werkt onder de wagen met de wielen op de grond, moet de wagen op een effect oppervlak staan met geblokkeerde wielen.
- Indien u moet werken onder de wagen, moet u hem ook vastzetten met geschikte bokken. Een krik is niet geschikt hiervoor en kan het gewicht mogelijk niet dragen, met ernstige letsels tot gevolg.
- Het start-stopsysteem moet handmatig worden uitgeschakeld.

### ⚠ WAARSCHUWING

De motorruimte van een voertuig is een gevaarlijke zone waarin zich ernstige letsels kunnen voordoen!

- Wanneer u eraan moet werken, moet u steeds uiterst voorzichtig handelen en de algemene veiligheidsmaatregelen in acht nemen. Breng uzelf nooit in gevaar.
- Werk nooit in de motorruimte indien u niet vertrouwd bent met de vereiste handelingen. Indien u niet zeker weet wat u moet doen, laat het werk dan uitvoeren in een gespecialiseerde werkplaats.

Indien werkzaamheden verkeerd worden uitgevoerd, kan dit ernstige letsels tot gevolg hebben.

- Nooit de motorkap openen of sluiten als u ziet dat er stoom of koelvloeistof uitkomt. Warme stoom of koelvloeistof kan ernstige brandwonden veroorzaken. Wacht steeds tot u geen stoom of koelvloeistof uit de motorruimte meer ziet of hoort komen.
- Voordat u de motorkap opent, wacht u tot de motor is afgekoeld.
- Indien u warme delen van de motor of het uitlaatsysteem aanraakt, kan uw huid verbranden.
- Schakel het contact uit en bewaar de autosleutel op een veilige plek, op voldoende afstand van de auto zodat het contact en de verbrandingsmotor niet per ongeluk ingeschakeld kunnen worden.
- Houd kinderen altijd uit de buurt van de motorruimte en laat ze nooit zonder toezicht achter.
- Wanneer de motor warm is, staat het koelsysteem ervan onder druk. Open de klep van het expansiereservoir niet, anders kan koelvloeistof spatten en ernstige brandwonden of andere letsels veroorzaken.
  - Draai de klep van het expansiereservoir langzaam en erg voorzichtig linksom, en oefen er tegelijk een lichte druk op uit.
  - Bescherm steeds uw gezicht, handen en armen tegen hete koelvloeistof of stoom met een grote en dikke doek.



- Wanneer u bedrijfsvloeistoffen bijvult, moet u vermijden dat ze op onderdelen van de motor of op het uitlaatsysteem vallen. Gemorste vloeistoffen kunnen brand veroorzaken.

### WAARSCHUWING

Het elektrische systeem staat onder hoogspanning en kan elektrische schokken, brandwonden en levensgevaarlijke letsels veroorzaken!

- Het elektrische systeem mag nooit kortgesloten worden. De 12 volt-accu kan ontploffen.
- Om het risico op elektrische schokken en ernstige letsels te beperken, mag u de elektrische kabels van het ontstekingsstelsel nooit aanraken terwijl de motor draait of in werking wordt gesteld.

### WAARSCHUWING

In de motorruimte zitten draaiende delen die ernstige letsels kunnen veroorzaken.

- Steek uw hand nooit in of in de buurt van de koelluchtventilator. Het aanraken van de bladen van de rotor kan ernstige letsels tot gevolg hebben. De ventilator wordt geactiveerd volgens de temperatuur en kan automatisch beginnen te werken, zelfs bij uitgeschakeld contact.

- Als er werkzaamheden aan de motor moeten worden uitgevoerd terwijl er wordt gestart of terwijl de motor draait, bestaat er levensbedreigend gevaar door draaiende delen (bijv. de geribde riem, dynamo of koelluchtventilator) en door de hoogspanningsontsteking. Wees altijd uiterst voorzichtig.

– Zorg ervoor dat geen enkel lichaamsdeel, sieraad, stropdas, losse kleding of lang haar verstrikt kan raken in de draaiende delen. Voordat u begint te werken in de motorruimte, moet u eventuele sieraden of een stropdas uitdoen, uw haar opsteken en losse kleding goed aansluiten.

– Wanneer u het gaspedaal intrapt, wees dan altijd uiterst voorzichtig. De auto kan ook met ingeschakelde parkeerrem in beweging komen.

- Laat geen voorwerpen zoals poetslappen of gereedschap in de motorruimte achter.

### WAARSCHUWING

De bedrijfsvloeistoffen en bepaalde materialen van de motorruimte zijn uiterst ontvlambaar en kunnen brand en ernstige letsels veroorzaken!

- Rook nooit in de buurt van de motorruimte.
- Werk nooit dicht bij open vlammen of vonken.

- Wanneer u moet werken aan de elektrische installatie van 12 volt, houd dan rekening met het volgende:

– Koppel steeds de 12 volt-accu los. Let erop dat de wagen ontgrendeld is wanneer de 12 volt-accu losgekoppeld wordt; anders wordt het alarmsysteem geactiveerd.

– Werk nooit in de buurt van verwarmingen, kachels of open vlammen.

- Houd steeds een goed werkende en nagekeken brandblusser binnen handbereik.

### LET OP

Wanneer u bedrijfsvloeistoffen bijvult of ververst, zorg dan dat u de juiste vloeistoffen in de juiste vulopeningen giet. Het gebruik van verkeerde bedrijfsvloeistoffen kan leiden tot ernstige storingen en schade aan de motor.

### Milieu-aanwijzing

Bedrijfsvloeistoffen die vrijkomen uit de wagen verontreinigen het milieu. Kijk daarom regelmatig onder de wagen. Indien u vlekken van bedrijfsvloeistoffen ziet op de grond, laat de wagen dan nakijken in een gespecialiseerde werkplaats. Indien een bedrijfsvloeistof vrijkomt, verwijder ze dan op correcte wijze.

## De wagen voorbereiden op het werk in de motorruimte

Voordat u begint te werken in de motorruimte, moet u steeds de volgende handelingen uitvoeren in de aangegeven volgorde » » » ⚠:

1. Zet de wagen op een vlakke en stevige ondergrond, en tref de nodige voorzorgsmaatregelen.
2. Trap het rempedaal in en houd het ingedrukt tot het contact is uitgeschakeld.
3. Trek de parkeerrem aan.
4. *Handgeschakelde versnellingsbak:* zet de versnellingshendel in neutrale stand.  
*Automatische versnellingsbak:* zet de keuzehendel in stand **P**.
5. Schakel het contact uit » » » pag. 123.
6. Verwijder de sleutel en bewaar hem buiten de wagen, zodat de verbrandingsmotor niet onbedoeld in werking kan worden gesteld.
7. Wacht tot de motor voldoende is afgekoeld.
8. Houd andere personen steeds uit de buurt van de motorruimte.
9. Zet de wagen vast zodat hij niet kan bewegen.

### ⚠ WAARSCHUWING

Voor uw eigen veiligheid mag u deze belangrijke controlelijst niet negeren, anders kunnen er zich ongevallen en ernstige letsels voordoen.

- Volg steeds de aanwijzingen van de controlelijst en houd rekening met de algemene veiligheidsmaatregelen.

## De motorkap openen en sluiten

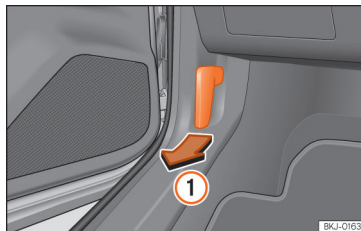

**Afb. 178** Ontgrendelingshendel in de voetenruimte van de bestuurder.

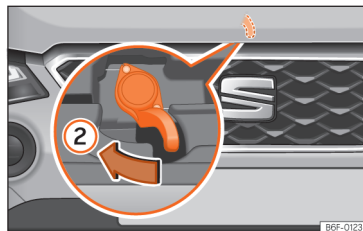

**Afb. 179** Hendel onder de motorkap.

### Openen van de motorkap

De motorkap wordt vanuit het interieur ontgrendeld.

Alvorens de motorkap te openen, controleert u of de ruitenwissers op de voorruit rusten.

- Open het portier en trek aan de hendel onder het dashboard » » » **afb. 178** ①.
- Om de motorkap te openen, drukt u met uw handpalm de hendel in het midden onder de motorkap naar links » » » **afb. 179** ②. De vergrendelingshaken komen vrij.
- De motorkap kan nu geopend worden. De motorkapsteun losmaken en in de daarvoor bedoelde plaats van de motorkap vastzetten.

### Sluiten van de motorkap

- De motorkap iets oplichten.
- De motorkapsteun losshaken en weer in de drukhouder plaatsen.
- Op een hoogte van ongeveer 20 cm laten vallen zodat het geblokkeerd is.

Als de motorkap niet goed gesloten is, de kap niet aandrukken. Opnieuw openmaken en laten vallen zoals hiervoor beschreven is.

#### WAARSCHUWING

Zorg dat de motorkap goed gesloten is. Indien de motorkap opengaat tijdens het rijden, kan dit leiden tot een ongeval.

#### LET OP

In bepaalde weersomstandigheden kan er zich ijs of sneeuw ophopen tussen de motorkap en de voorruit; probeer de motorkap niet met geweld te openen tot alle ijs of sneeuw is verwijderd, met name aan de scharnieren.

#### LET OP

Om schade aan de motorkap en ruitenwisser te voorkomen, mag de motorkap alleen geopend worden als de wisserarmen op de voorruit liggen.

## Vloeistoffen en bedrijfsmiddelen

### Inleiding tot thema

Alle vloeistoffen en bedrijfsmiddelen, zoals koelvloeistof voor de motor of accu's in de wagen, worden voortdurend verder ontwikkeld. We adviseren u daarom om een vloeistof of bedrijfsmiddel te laten verserven in een gespecialiseerde werkplaats.

De SEAT-dealers beschikken steeds over actuele informatie over eventuele wijzigingen.

#### WAARSCHUWING

Indien vloeistoffen of bedrijfsmiddelen niet geschikt zijn of verkeerd worden gebruikt, kan dit leiden tot ongevallen, letsels, brandwonden en ernstige vergiftigingen.

- Bewaar de bedrijfsvloeistoffen enkel in hun originele, goed gesloten verpakkingen.
- Bewaar de bedrijfsvloeistoffen nooit in blikken, flessen of andere lege verpakkingen, aangezien iemand anders ze kan innemen.
- Houd de vloeistoffen en bedrijfsmiddelen uit de buurt van kinderen.
- Lees altijd de informatie en de waarschuwingen op de vloeistofverpakkingen.

- Wanneer u producten gebruikt die schadelijke dampen veroorzaken, dient u altijd in de buitenlucht of in een goed geventileerde ruimte te werken.

#### LET OP

Gebruik enkel geschikte bedrijfsvloeistoffen. De bedrijfsvloeistoffen mogen nooit worden verwisseld. Anders kan de werking van de wagen ernstig verstoord worden en kan de motor defect raken!

#### Milieu-aanwijzing

Bedrijfsvloeistoffen die vrijkomen uit de wagen kunnen het milieu verontreinigen. Indien een bedrijfsvloeistof vrijkomt, moet die in een geschikte houder worden opgevangen en op milieuvriendelijke wijze worden afgevoerd.

## Koelsysteem

### Inleiding tot thema

Voer enkel werkzaamheden aan het koelsysteem van de motor uit indien u precies weet wat u moet doen, de algemene veiligheidsmaatregelen kent en beschikt over de juiste gereedschappen, middelen en bedrijfsvloeistoffen. Indien werkzaamheden verkeerd worden uitgevoerd, kan dit ernstige letsels tot gevolg hebben. Wend u zo nodig voor alle werkzaam-

heden tot een gespecialiseerde werkplaats. SEAT raadt u aan om daarvoor een SEAT-dealer te raadplegen.

### WAARSCHUWING

De motorkoelvloeistof is een giftig product!

- Bewaar de koelvloeistof uitsluitend in de originele verpakking, die goed afgesloten op een veilige plaats bewaard moet worden.
- Bewaar de koelvloeistof van de motor nooit in blikken, flessen of andere lege verpakkingen, aangezien iemand anders ze kan innemen.
- Bewaar de motorkoelvloeistof altijd buiten het bereik van kinderen.
- Ga na of het additiefpercentage voor koelvloeistof juist is, rekening houdend met de laagst voorziene omgevingstemperatuur op de plaats waar de wagen gebruikt zal worden.
- Als er een extreem lage buitentemperatuur is, kan de koelvloeistof bevroren en kan de wagen niet meer bewegen. Omdat in dat geval ook de verwarming niet werkt, kunnen inzittenden die niet warm genoeg zijn gekleed doodvriezen.

### Milieu-aanwijzing

De koelvloeistof en de toevoegingen kunnen het milieu vervuilen. Indien een bedrijfsvloeistof vrijkomt, moet die worden opgevangen en op milieuvriendelijke wijze worden afgevoerd.

### Koelvloeistofspecificatie

Het koelsysteem van de motor bevat af fabriek een mengsel van speciaal behandeld water en minstens 40% additief voor koelvloeistof G12evo (TL-VW 774 L).

Informeer uzelf in een gespecialiseerde werkplaats over de geschikte koelvloeistof voor uw wagen. SEAT raadt u aan om daarvoor een SEAT-dealer te raadplegen.

Om het koelsysteem van de motor te beschermen, moet het additiefpercentage **altijd** minstens 40% bedragen. Indien u wegens het klimaat een hogere bescherming tegen vriestemperaturen nodig hebt, kan het aandeel van additief worden verhoogd. Het maximum is echter 55%, anders daalt de beschermende werking en verslechtert ook het koeleffect.

Het additief G12evo (TL-VW 774 L) herkent u aan de lila kleur. Dit mengsel van water en additief biedt niet enkel een bescherming tegen vriestemperaturen tot  $-25\text{ }^{\circ}\text{C}$  ( $-13\text{ }^{\circ}\text{F}$ ), maar beschermt de lichtmetalen onderdelen van het koelsysteem ook tegen corrosie, vermijdt kalkaanslag en verhoogt het kookpunt van de koelvloeistof aanzienlijk.

Wanneer u koelvloeistof bijvult, moet er een mengsel van **gedestilleerd water** en minstens 40% van het geschikte additief voor koelvloeistof worden gebruikt om een optimale bescherming tegen corrosie te hebben **>>> pag. 291**.

### WAARSCHUWING

Indien het koelsysteem van de wagen niet voldoende bescherming tegen vriestemperaturen heeft, kan er een storing van de motor optreden met ernstige letsels tot gevolg.

- Ga na of het additiefpercentage voor koelvloeistof juist is, rekening houdend met de laagst voorziene omgevingstemperatuur op de plaats waar de wagen gebruikt zal worden.
- Als er een extreem lage buitentemperatuur is, kan de koelvloeistof bevroren en kan de wagen niet meer bewegen. Omdat in dat geval ook de verwarming niet werkt, kunnen inzittenden die niet warm genoeg zijn gekleed doodvriezen.

### LET OP

Meng nooit de originele additieven voor koelvloeistof G12evo (TL-VW 774 L) met motor-koelvloeistoffen die niet zijn goedgekeurd door SEAT.

- Indien de vloeistof in het expansiereservoir geen roze kleur heeft (het resultaat van het mengen van het lila additief met gedestilleerd water) maar wel bijv. bruin, is wellicht de geschikte koelvloeistof gemengd met een

andere, niet-geschikte vloeistof. In dat geval moet de koelvloeistof direct worden vervast. Anders kan de werking van de wagen ernstig verstoord worden en kunnen de motor en het koelsysteem defect raken!

### Milieu-aanwijzing

De koelvloeistof van de motor en haar additieven kunnen het milieu vervuilen. Indien een bedrijfsvloeistof vrijkomt, moet die worden opgevangen en op milieuvriendelijke wijze worden afgevoerd.

## Koelvloeistof controleren en bijvullen

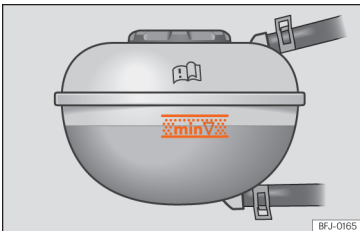



**Afb. 180** In de voorruimte: markering aan het koelvloeistofexpansiereservoir.



**Afb. 181** Voorruimte: vuldop van het koelvloeistofexpansiereservoir.

### Voorafgaande stappen

- Parkeer de wagen op een vlak en stevig terrein.
- Wacht tot de motor afgekoeld is »» .
- Open de voorklep.
- Het expansiereservoir van de motorkoelvloeistof is te herkennen aan het symbool op de dop  »» **afb. 181**

### Niveau controleren

Bij aflevering van de wagen (nieuwe voertuigen) kan de koelvloeistof boven de gemarkeerde zone liggen. Dat is normaal. De koelvloeistof moet niet opgezogen worden.

- Controleer het koelvloeistofpeil met koude motor door middel van de zijmarkeringen van het expansiereservoir »» **afb. 180**. Het koelvloeistofpeil moet tussen de markeringen liggen.

- Vul koelvloeistof bij wanneer het peil in het reservoir onder het minimum (**min**) staat. Wanneer de motor warm is, kan het koelvloeistofpeil licht boven de bovenste markering komen.

### Vloeistof bijvullen

Wanneer het koelvloeistofpeil van de motor te laag is, gaat het waarschuwinglampje van de koelvloeistof branden. In dat geval roept u onmiddellijk de hulp van gespecialiseerd personeel in.

Indien het koelvloeistofpeil te laag is en er is geen werkplaats in de buurt, houd dan rekening met het volgende:

- Bescherm steeds uw gezicht, handen en armen tegen warme koelvloeistof of stoom door een geschikte doek op de dop van het expansiereservoir van de motorkoelvloeistof te plaatsen.
- Schroef de dop voorzichtig los »» .
- Voeg enkel **nieuwe** koelvloeistof toe volgens de specificaties van SEAT »» **pag. 290**.
- Voeg enkel koelvloeistof toe indien er nog een beetje vloeistof in het expansiereservoir is; anders kan de motor beschadigd raken! Indien u geen koelvloeistof meer ziet in het expansiereservoir, mag u **niet verder rijden** en moet u de hulp van gespecialiseerd personeel inroepen.
- Indien er nog een beetje koelvloeistof in het expansiereservoir zit, voegt u koelvloeistof bij tot de bovenste markering van het reservoir en

controleert u de volgende dag het peil. Daalt het peil **opnieuw**, laat dan het koelsysteem controleren in een werkplaats.

- Het koelvloeistofpeil moet tussen de markeringen van het expansiereservoir liggen >>> **afb. 180. Overschrijd nooit de bovenste rand van het gemarkeerde gebied** >>> ▲.

- Schroef de dop goed vast.

- Indien u in een noodgeval niet beschikt over motorkoelvloeistof met de juiste specificaties, gebruik dan niet zomaar een ander additief voor koelvloeistof! In dat geval voegt u enkel **gedestilleerd water** >>> ⓘ toe. Laat daarna zo snel mogelijk het voorgeschreven additief bijvullen in de juiste verhouding >>> pag. 290.

### ▲ WAARSCHUWING

Warme stoom of koelvloeistof kan ernstige brandwonden veroorzaken.

- Open nooit de voorklep als u ziet dat er stoom of koelvloeistof uit komt. Wacht steeds tot u er geen stoom of koelvloeistof meer ziet of hoort uit komen. Indien u warme delen aanraakt, kan uw huid verbranden.
- Voordat u de voorklep opent, dient u rekening te houden met het volgende:
  - Trek de parkeerrem aan.
  - Houd kinderen altijd uit de buurt van de voorruimte en laat ze nooit zonder toezicht achter.

- Wanneer de motor warm is, staat het koelsysteem ervan onder druk. Open de klep van het expansiereservoir niet, anders kan koelvloeistof spatten en ernstige brandwonden of andere letsels veroorzaken.

- Draai de dop langzaam en erg voorzichtig linksom, en oefen er tegelijk een lichte druk op uit.

- Bescherm steeds uw gezicht, handen en armen tegen hete koelvloeistof of stoom met een grote en dikke doek.

### ⓘ LET OP

Gebruik uitsluitend gedestilleerd water! Andere soorten water bevatten chemische stoffen die aanzienlijke schade kunnen veroorzaken door corrosie. Indien u niet-gedestilleerd water hebt toegevoegd, vraag dan zo snel mogelijk aan een gespecialiseerde werkplaats om het volledige koelsysteem van de motor te vervangen.

- Vul geen koelvloeistof bij voorbij de bovenste rand van het gemarkeerde gebied >>> **afb. 180**. Anders kan de overtollige vloeistof bij een stijging van de temperatuur uit het koelsysteem van de motor worden geblazen en schade veroorzaken.

- Indien het systeem veel koelvloeistof verliest, vul ze dan enkel bij nadat de motor **volledig is afgekoeld**. Een aanzienlijk koelvloeistofverlies kan erop wijzen dat er lekken bestaan in het koelsysteem. Laat het systeem

zo snel mogelijk nakijken in een gespecialiseerde werkplaats. Anders kan de motor beschadigd raken!

- Vul geen koelvloeistof bij indien het expansiereservoir volledig leeg is! Er kan lucht in het koelsysteem zijn binnengekomen. Rijdt niet verder en vraag hulp aan gespecialiseerd personeel. Anders kan de motor beschadigd raken!

- Wanneer u bedrijfsvloeistoffen bijvult, zorg dan dat u de juiste vloeistoffen in de juiste vulopeningen giet. Het gebruik van verkeerde bedrijfsvloeistoffen kan leiden tot ernstige storingen en schade aan de motor.

## Remvloeistof

### Remvloeistofpeil controleren en remvloeistof bijvullen



**Afb. 182** Motorruimte: dop van het remvloeistofreservoir.

### Remvloeistofpeil controleren

Het remvloeistofpeil moet tussen de markeringen **MIN** en **MAX** liggen.

Als het vloeistofpeil echter in korte tijd sterk daalt of onder de **MIN**-markering zakt, kan het remsysteem lek zijn. Roep de hulp in van gespecialiseerd personeel. Een controlelampje in het instrumentenpaneel bewaakt ook het remvloeistofpeil.

### Remvloeistofpeil

Het controlelampje gaat rood branden.

Het remvloeistofpeil is te laag.

-  **Rijd niet verder!**
- Controleer het remvloeistofpeil.
- Indien het remvloeistofpeil te laag is, roep dan de hulp van gespecialiseerd personeel in.

### Remvloeistof verversen

Wij adviseren u om de remvloeistof bij een Technische Dienst te laten verversen.

### WAARSCHUWING

Als het remvloeistofpeil laag is, of de remvloeistof verouderd of niet geschikt is, dan is het mogelijk dat het remsysteem niet meer goed werkt of dat de remkracht afneemt.

- Controleer periodiek het remsysteem en het remvloeistofpeil!
- Als de remmen aan grote krachten blootstaan en de remvloeistof verouderd is, kunnen er zich luchtballen vormen. Deze luchtballen verminderen de remkracht, waardoor de remweg aanzienlijk toeneemt en het remsysteem zelfs helemaal kapot kan gaan.
- Zorg ervoor dat u altijd de juiste remvloeistof gebruikt. Gebruik uitsluitend remvloeistof die uitdrukkelijk voldoet aan de norm VW 501 14.
- U kunt remvloeistof die voldoet aan norm VW 501 14 kopen bij een SEAT dealer of bij een officiële SEAT werkplaats. Indien dit niet beschikbaar is, gebruik dan enkel een remvloeistof van hoge kwaliteit die vol-

doet aan de voorwaarden van norm DIN ISO 4925 CLASS 4 of de Amerikaanse norm FMVSS 116 DOT 4.

- De bij te vullen remvloeistof moet nieuw zijn.
- Remvloeistof alleen in de gesloten originele verpakking en buiten het bereik van kinderen bewaren - vergiftingsgevaar!

### LET OP

De remvloeistof mag niet in contact komen met de lak van de wagen, omdat deze vloeistof etsend is.

### Let op

Remvloeistoffen vervuilen het milieu. Vang uitgelopen vloeistoffen op en lever deze bij de desbetreffende inzamelingspunten in.

## Reservoir ruitensproeier-vloeistof

### Ruitensproeiervloeistofpeil controleren en ruitensproeiervloeistof bijvullen

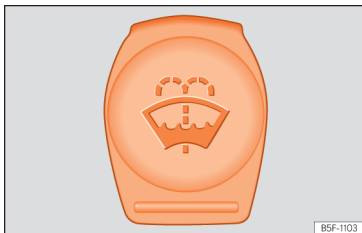

**Afb. 183** In de motorruimte: blauwe dop van het ruitensproeiervloeistofreservoir.

Controleer regelmatig het ruitensproeiervloeistofpeil en vul dit zo nodig bij.

Het ruitensproeiervloeistofreservoir bevat reinigingsvloeistof voor de voorruit en achterruit.

In de vulmond van het ruitensproeiervloeistofreservoir zit een zeef. Bij het vullen van het reservoir houdt de zeef de grote vuildeeltjes tegen, zodat ze de sproeiers niet kunnen bereiken. Haal de zeef enkel weg om ze te reinigen. Indien de zeef beschadigd is of niet is ingebouwd, kun-

nen er vuildeeltjes terechtkomen in het systeem tijdens het vullen en de ruitensproeiers verstopen.

- Motorkap openen »»» **Δ op pag. 286.**
- Het ruitensproeiervloeistofreservoir is herkenbaar aan het symbool  op de dop.
- Controleer of er voldoende vloeistof in het reservoir zit.

Schoon water is niet voldoende om de ruiten goed te reinigen. Daarom adviseren wij altijd een ruitenreiniger aan het water toe te voegen.

De inhoud van het ruitensproeiervloeistofreservoir is ongeveer 3 liter.

#### ! LET OP

Als de vloeistof voor de ruitensproeiers niet voldoende antivries bevat, kan dit op de voorruit en achterruit bevroren en het zicht vooraan en achteraan beperken.

- Gebruik in de winter alleen ruitensproeiers met voldoende antivries.
- Gebruik de ruitensproeierinstallatie niet bij winterse temperaturen zonder eerst de voorruit met het ventilatiesysteem te verwarmen. De antivries kan op de voorruit bevroren en zo het zicht bemoeilijken.

#### ! LET OP

Nooit antivries of andere soortgelijke toevoegingen aan de vloeistof in het ruitensproeiervloeistofreservoir toevoegen. Dit kan een vette laag op het glas achterlaten die het zicht belemmert.

- Schoon water met een door SEAT aanbevolen glasreiniger gebruiken.
- Indien nodig, een geschikte antivries aan de vloeistof in het ruitensproeiervloeistofreservoir toevoegen.

#### ! LET OP

• Nooit door SEAT aanbevolen reinigingsmiddelen met andere reinigingsmiddelen mengen. De onderdelen kunnen gaan vlokken waardoor de ruitensproeiers verstopt kunnen raken.

- In geen geval de werkzame vloeistoffen tijdens het vullen niet verwisselen. Anders kunnen ernstige storingen het gevolg zijn!
- De afwezigheid van ruitensproeiervloeistof leidt tot een beperking van het zicht door de voorruit.



## Motorolie

### Algemene aanwijzingen

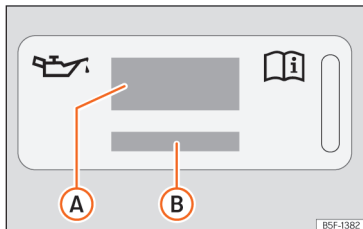

**Afb. 184** In de motorruimte: etiket van motorolie

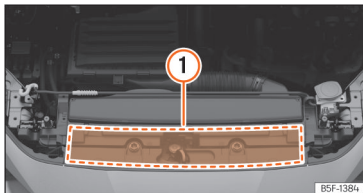

**Afb. 185** In de motorruimte: locatie van het etiket van motorolie

Legenda van » » » **afb. 184**:

- A**) Informatie over de norm van motorolie.
- B**) Informatie over de viscositeit van de motorolie.

De motor wordt af fabriek voorzien van een speciale multigrade-olie geschikt voor elk jaargetijde.

Omdat het gebruik van een hoogwaardige olie een voorwaarde is voor het correct functioneren en de duurzaamheid van de motor, dient uitsluitend olie volgens de VW-normen gebruikt te worden als u olie bijvult of ververs.

#### Voor wagens met etiket van motorolie

Indien u motorolie moet bijvullen, gebruik dan één van de oliën vermeld op het etiket » » » **afb. 184**. Het etiket met de voorgeschreven norm bevindt zich vooraan in de motorruimte » » » **afb. 185** ①. Indien u de aanbevolen motorolie gebruikt, kan het vulpeil zo vaak als nodig is worden gecorrigeerd.

#### Voor wagens zonder etiket van motorolie

Ga naar een gespecialiseerde werkplaats of SEAT-dealer voor informatie over de toepasselijke norm.

#### Indien het motoroliepeil te laag is

Indien de aanbevolen motorolie niet beschikbaar is, is het **in noodgevallen** toegestaan om **eenmalig** maximaal 0,5 l van de onderstaande olie toe te voegen tot de volgende olieverversing:

- *Benzinemotoren*: norm VW 504 00, ACEA C3, ACEA C4, API SN of ILSAC GF-6A.

SEAT raadt aan om de olie te laten verversen in een gespecialiseerde werkplaats. Geadviseerd wordt om naar een officiële SEAT-dealer te gaan.

#### ⚠ LET OP

**SEAT beveelt aan om motoroliën te gebruiken die zijn goedgekeurd volgens de overeenkomstige VW-norm. Het gebruik van motoroliën die niet aan deze kwaliteitseisen voldoen kan de motor beschadigen.**

SEAT beveelt aan om motoroliën van SEAT Originale Onderdelen te gebruiken.

#### Toevoegingen aan de motorolie

Aan de motorolie mag geen enkele soort additief worden toegevoegd. De door dergelijke toevoegingen veroorzaakte schade wordt niet door de garantie gedekt.

Afhankelijk van de rijstijl en het gebruik van de wagen kan het olieconsumptie tot 0,5 l/1.000 km bedragen. Bij de eerste 5.000 kilometer kan het verbruik hoger liggen. Het motoroliepeil moet daarom regelmatig worden gecontroleerd – bij voorkeur elke keer bij het tanken en vóór langere ritten.

#### ⚠ LET OP

**Enkel in noodgevallen kan uitzonderlijk 0,5 l motorolie van een van de aangegeven normen voor motorolie worden gebruikt.**

**! LET OP**

Indien een andere motorolie werd gebruikt dan hetgeen is gespecificeerd in de eerder vermelde normen of door uw dealer, houd dan rekening met het volgende:

- Het gevaar van schade aan de motor en het roetfilter kan niet volledig uitgesloten worden.
- U kunt blijven rijden indien niet meer dan 0,5 l motorolie is bijgevoerd. Laat de olie zo snel mogelijk ververset in een gespecialiseerde werkplaats. Anders bestaat er gevaar van motorschade.
- Indien meer dan 0,5 l motorolie werd bijgevoerd, moet u met lage motorbelasting rijden en ten hoogste met gemiddeld toerental. Rijd niet sneller dan 80 km/u en verder dan 300 km (ongeveer). Laat de olie zo snel mogelijk ververset in een gespecialiseerde werkplaats. Anders bestaat er gevaar van motorschade.
- Het risico op schade aan de wagen (motor, uitlaatsysteem) is uw verantwoordelijkheid. Indien u twijfelt, start de motor dan niet en vraag hulp aan de technische dienst.
- Indien u geen motorolie hebt bijgevoerd maar een andere vloeistof, start de motor dan niet. Roep de hulp in van de technische dienst. Gevaar van beschadiging aan de motor!

**i Let op**

Alvorens een lange reis te gaan maken, adviseren wij u voor vertrek motorolie met de overeenkomstige VW specificatie te kopen en in uw wagen mee te nemen. Zo beschikt u altijd over de juiste motorolie om bij te vullen indien dit nodig mocht zijn.

- Indien het etiket met de specificatie van de motorolie >>> **afb. 184** ontbreekt, neem dan contact op met een gespecialiseerde werkplaats.

**Motoroliepeil controleren en motorolie bijvullen**

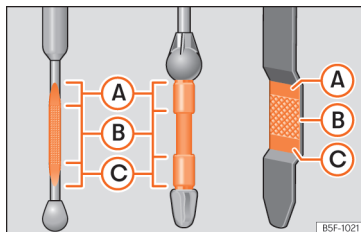

**Afb. 186** Oliepeilstok.

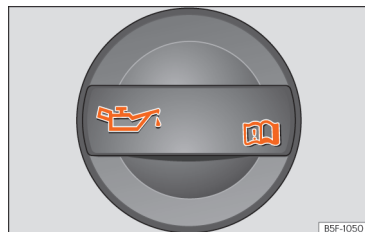

**Afb. 187** In de motorruimte: dop van de motorolie-vulopening.

Legenda van >>> **afb. 186**:

- A** In geen geval olie toevoegen.
- B** Er kan olie worden bijgevoerd, maar het peil moet in dit gebied blijven.
- C** Het oliepeil is te laag. Voeg olie toe tot het gebied **B**.

Voordat u de motorkap opent, eerst de waarschuwingen lezen en opvolgen >>> **pag. 286, Werken in de motorruimte**.

**Oliepeil controleren**

Het motoroliepeil kan op de oliepeilstok worden afgelezen.

- De wagen in horizontale stand parkeren.
- De motor kort stationair laten draaien en uitzetten wanneer de bedrijfstemperatuur bereikt is.

- Ca. twee minuten wachten.
- Zoek de oliepeilstok. Hij is te herkennen aan het gekleurde boven einde.
- Oliepeilstok uit de geleidingspijp trekken. Oliepeilstok met een schone doek afvegen en tot de aanslag weer in de geleidingspijp duwen.
- Vervolgens de oliepeilstok er weer uittrekken en het oliepeil controleren >>> **afb. 186**. Indien nodig motorolie bijvullen.

De olie moet een markering achterlaten tussen de gebieden **A** en **C**. In geen geval mag het gebied **A** worden overschreden.

Afhankelijk van de rijstijl en het gebruik van de wagen kan het olieverbruik tot 0,5 l/1.000 km bedragen. Bij de eerste 5.000 kilometer kan het verbruik hoger liggen. Het motoroliepeil moet daarom regelmatig worden gecontroleerd – bij voorkeur elke keer bij het tanken en vóór langere ritten.

### Olie bijvullen

- Zoek de vulopening voor motorolie. Ze is te herkennen aan het symbool  op de dop >>> **afb. 187**.
- Schroef de dop van de motorolie-vulopening los >>> **afb. 187**.
- Voeg olie voorzichtig en in kleine hoeveelheden (niet meer dan 0,5 l) bij.
- Om te voorkomen dat u te veel olie toevoegt, dient u wanneer u een hoeveelheid bijvult ongeveer 2 minuten te wachten en dan controleert u opnieuw het oliepeil >>> **pag. 296**.

- Vul zo nodig opnieuw een beetje olie bij.
- Wanneer het oliepeil minimaal het gebied >>> **afb. 186 B** bereikt heeft, draait u de dop van de vulmond voorzichtig vast >>> .

Motoroliespecificatie >>> **pag. 295**.

### WAARSCHUWING

Werkzaamheden aan de motor of in de motorruimte dienen met de nodige voorzichtigheid uitgevoerd te worden.

- Let vóór alle werkzaamheden in het motorcompartiment op de waarschuwingen >>> **pag. 286**.

### WAARSCHUWING

Olie kan gemakkelijk branden! Wanneer u olie bijvult, mag er geen olie op hete motordelen komen.

### LET OP

Als het oliepeil zich boven het gebied **A** bevindt, de motor niet starten. Dit kan schade aan de motor en de katalysator tot gevolg hebben. Een Technische Dienst raadplegen.

### Milieu-aanwijzing

Het oliepeil mag in geen geval boven het gebied **A** liggen. Anders kan olie via de carterrontluchting worden aangezogen en door de uitlaat in de atmosfeer komen.

### Let op

Alvorens een lange reis te gaan maken, adviseren wij u voor vertrek motorolie met de overeenkomstige VW specificatie te kopen en in uw wagen mee te nemen. Zo beschikt u altijd over de juiste motorolie om bij te vullen indien dit nodig mocht zijn.

### Motorolie verversen

Wij adviseren u daarom om de motorolie bij een Technische Dienst te laten verversen.

### WAARSCHUWING

Motorolie alleen zelf verversen wanneer u over de noodzakelijke vakkennis beschikt!

- Voordat u de motorkap opent, eerst de waarschuwingen lezen en opvolgen >>> **pag. 286**.
- Motor eerst laten afkoelen. Hete olie kan brandwonden veroorzaken.
- Een beschermende bril dragen - gevaar door etsende werking van oliespetters.
- Uw arm horizontaal houden, als u de olieaftapplug met de hand losdraait, zodat de eruit lopende olie niet langs uw arm naar beneden kan lopen.
- Als uw huid met motorolie in contact is gekomen, dan dient u uw huid vervolgens grondig te wassen.
- Olie is giftig! Oude olie buiten het bereik van kinderen bewaren.

### ! LET OP

Geen extra smeermiddel aan de motorolie toevoegen. De motor kan hiervan schade ondervinden. Schade die door zulke middelen ontstaat, valt niet onder de garantie.

### Milieu-aanwijzing

- Wij adviseren u de motorolie en het oliefilter bij een Technische Dienst te laten vervangen.
- In geen geval mag olie in de riolering of in de grond terechtkomen.
- Voor het opvangen van de afgewerkte olie een hiervoor bestemde bak gebruiken die de gehele oliehoeveelheid van uw motor kan opvangen.

### Oplossing van problemen

#### Motoroliedruk te laag

Het controlelampje gaat rood branden.

 **Rijd niet verder!** Motor uitzetten. Controleer het motoroliepeil.

- Knippert het lampje  en klinken daarbij drie waarschuwingssignalen, de motor afzetten en het oliepeil controleren. Zo nodig olie bijvullen >>> pag. 296.

- Als het symbool  knippert, hoewel het oliepeil in orde is, **niet verder rijden**. De motor mag ook niet stationair draaien. Roep de hulp in van een professional.

#### Motoroliepeil te laag

Het controlelampje gaat geel branden.

- Controleer zo snel mogelijk het motoroliepeil >>> pag. 296.
- Vul bij de eerstvolgende gelegenheid olie bij.

#### Storing in de oliepeilsensor

Het controlelampje gaat geel knipperen.

- Ga naar de werkplaats van een officiële dealer voor reparatie.
- Veiligheidshalve het oliepeil elke keer bij het tanken controleren.

## 12 volt-accu

### Inleiding tot thema

De 12 volt-accu zit in de motorruimte. Zijn staat wordt gecontroleerd en hij wordt eventueel vervangen in het kader van de onderhoudswerkzaamheden.

Voor de werkzaamheden aan de accu is speciale vakkennis vereist! Geadviseerd worden om hulp te vragen van een officiële SEAT-dealer of

een gespecialiseerde werkplaats bij problemen met de accu: gevaar voor brandwonden en explosiegevaar van de accu!

**De accu mag niet geopend worden!** Het vloeistofpeil van de accu niet trachten te wijzigen. Anders kan er explosief gas uit de accu ontsnappen, met explosiegevaar als gevolg.

### Waarschuwingen voor accu's

 Oogbescherming dragen.

 Accu zuur is sterk etsend. Handschoenen en oogbescherming dragen. In geval van zuurspatjes afwassen met veel water.

 Vuur, vonken, open vlam en roken verboden.

 Accu alleen opladen in goed geventileerde ruimten Explosiegevaar!

 Kinderen verwijderd houden van accu zuur en accu!

 Houd u steeds aan de aanwijzingen uit het instructieboekje.

### Wagen gedurende langere tijd niet gebruiken

De wagen is voorzien van een interieurbewakingssysteem dat stroom verbruikt als de motor stilstaat, dus ook tijdens lange periodes van stilstand >>> pag. 302. Het is dan ook mogelijk dat bepaalde functies, zoals de interieurverlichting of de bediening op afstand van de portieren, tij-

delijk niet beschikbaar zijn om verder ontladen van de accu te voorkomen. Deze functies komen weer beschikbaar zodra het contact wordt ingeschakeld en de motor wordt gestart.

### ⚠ WAARSCHUWING

Werkzaamheden aan de 12 volt-accu en de elektrische installatie kunnen ernstige brandwonden, brand en elektrische schokken veroorzaken. Voordat u aan de accu begint te werken, moet u steeds de volgende waarschuwingen en veiligheidsmaatregelen in acht nemen:

- Voordat u begint te werken aan de 12 volt-accu, schakelt u het contact en alle stroomverbruikers uit en koppelt u de minpool van deze accu los.
- Houd kinderen altijd uit de buurt van de elektrolyt van de 12 volt-accu (accuzuur).
- Draag altijd oogbescherming en handschoenen.
- Accuzuur is een zeer agressieve stof. Het kan brandwonden op de huid en blindheid veroorzaken. Bij de behandeling van de 12 volt-accu moet u vooral uw handen, armen en gelaat beschermen tegen opspattend accuzuur.
- Rook niet tijdens de ingreep en werk nooit dicht bij open vlammen of vonken.
- Vermijd dat er vonken ontstaan door elektrostatische ontladingen of bij de hantering van kabels en elektrische apparaten.

- Accupolen nooit kortsluiten.
- Gebruik nooit accu's van 12 volt die beschadigd zijn. Ze kunnen ontploffen. Een beschadigde 12 volt-accu moet meteen vervangen worden.
- Gebruik nooit een bevroren 12 volt-accu. Een lege accu kan al bij temperaturen rond 0 °C (+32 °F) bevriezen. Een bevroren 12 volt-accu moet meteen vervangen worden.

### ⚠ LET OP

Stel de 12 volt-accu niet langdurig bloot aan direct zonlicht.

- De ultraviolette stralen kunnen de behuizing van de accu beschadigen.

### ⚠ LET OP

Indien u de wagen langere tijd niet gaat gebruiken, moet de 12 volt-accu beschermd worden tegen vriestemperaturen.

- De accu kan bevriezen en zo onherstelbaar beschadigd raken.

### ℹ Let op

Nadat u de motor hebt gestart met volledig lege of recent vervangen 12 volt-accu of na gebruik van de starthulp, kunnen een aantal instellingen van het systeem (de tijd, datum, gepersonaliseerde comfortinstellingen en programmeringen) slecht afgesteld of ge-

wist zijn. Controleer en corrigeer die instellingen nadat de accu voldoende is opgeladen.

### ℹ Let op

In de winter is het mogelijk dat de accu de wagen moeizamer start; indien nodig, de accu opladen.

## Accuzuurpeil controleren

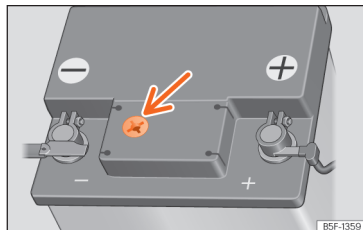

**Afb. 188** Kijkglas aan de bovenzijde van de 12 volt-accu (schematische voorstelling).

### Toegang tot de accu

De 12 volt-accu zit in de motorruimte.

- Motorkap openen »» » ⚠ in *Werken in de motorruimte* op pag. 286.
- Til de afdekking die de voorkant van de accu beschermt op.

### Niveau controleren

De zuurtegraad van de accu moet bij veel gereden kilometers, in landen met een warm klimaat en bij oudere accu's regelmatig worden gecontroleerd.

- Kleurweergave in het ronde kijkglas aan de bovenzijde van de accu controleren »» **afb. 188.**
- Als er luchtbelletjes in het kijkglas zitten, deze verwijderen door voorzichtig op het kijkglas te tikken.

De indicator van de accu ("kijkglas") verandert van kleur naargelang de ladingstoestand of het peil van accuzuur.

Twee kleuren worden onderscheiden:

**Lichtgeel of kleurloos:** Het accuzuurpeil is te laag. Laat de accu nakijken en zo nodig vervangen in een gespecialiseerde werkplaats.

**Zwart:** Het accuzuurpeil is correct.

### De 12 volt-accu opladen, vervangen, los- en vastmaken

Indien u vermoedt dat de 12 volt-accu beschadigd of defect is, laat hem dan nakijken in een gespecialiseerde werkplaats.

### De 12 volt-accu opladen

De 12 volt-accu moet in een gespecialiseerde werkplaats worden opgeladen, omdat voor het laden van deze accu's een technologie wordt toegepast waarvoor laden met spanningsbegrenzing vereist is »» **△**. SEAT raadt u aan om daarvoor een SEAT-dealer te raadplegen.

### De 12 volt-accu vervangen

De 12 volt-accu is ontworpen naargelang zijn inbouwplaats en bevat veiligheidselementen. Bij vervanging van een 12 volt-accu moet de vervangende accu worden geplaatst door een gekwalificeerde monteur. SEAT raadt u aan om daarvoor een SEAT-dealer te raadplegen. Een gekwalificeerde monteur kan u informeren over de vereisten inzake omvang, onderhoud, vermogen en veiligheid van de nieuwe component, en beschikt tevens over de bijbehorende documentatie en technische voorzieningen. SEAT raadt u aan om daarvoor een SEAT-dealer te raadplegen.

De ontgassingsopening van de 12 volt-accu moet zich altijd aan de zijde van de minpool bevinden. De ontgassingsopening aan de zijde van de pluspool moet altijd gesloten zijn.

Gebruik alleen een 12 volt-accu die geen onderhoud vereist volgens de normen TL 825 06 en VW 7 50 73. Deze normen moeten van oktober 2014 of een recentere datum zijn.

De 12 volt-accu moet altijd vervangen worden door een gekwalificeerde monteur, aangezien dan ook het elektronische systeem van de wa-

gen moet worden aangepast. Bovendien kunnen de parameters van de accu voor een veilige werking enkel worden vastgelegd met de originele accu. Enkel een gekwalificeerde monteur beschikt over de geschikte technologie voor de afstelling en over de juiste vervangende accu's.

### ! LET OP

**Het gebruik van accu's die niet voldoen aan de kwaliteitsspecificaties van SEAT, of met een capaciteit die lager is dan de standaard, kan afhankelijk van de lokale wetgeving in elk land leiden tot het verlies van de typegoedkeuring of de bijbehorende administratieve vergunningen voor het voertuig. Bovendien kan het een ernstig veiligheidsrisico vormen.**

De wagens met Start/Stop-functie (»» **pag. 127**) zijn uitgerust met een speciale accu. Om die reden mag die accu enkel vervangen worden door een andere accu met dezelfde kenmerken.

### De 12 volt-accu loskoppelen

Indien u de 12 volt-accu moet loskoppelen van de elektrische installatie van de auto, houd dan rekening met het volgende:

- Schakel alle stroomverbruikers uit.
- Vergrendel de wagen voordat u de accu loskoppelt, anders gaat het alarm af.
- Koppel eerst de minkabel en daarna de pluskabel los »» **△**.

## De 12 volt-accu vastmaken

- Voordat de 12 volt-accu weer wordt aangesloten, moet u alle stroomverbruikers uitschakelen.
- Verbind eerst de pluskabel en dan de minkabel »» » .

Na het verbinden van de 12 volt-accu en het inschakelen van het contact kunnen een aantal controlelampjes gaan branden. Deze lampjes gaan uit nadat u een kort traject hebt afgelegd met een snelheid tussen ca. 15 en 20 km/u (10 en 12 mpu). Indien de lampjes niet uitgaan, laat de wagen dan nakijken in een gespecialiseerde werkplaats.

Indien de 12 volt-accu langere tijd is losgekoppeld, wordt wellicht niet juist aangegeven of berekend wanneer de volgende onderhoudsbeurt moet plaatsvinden »» pag. 17. Houd u in dat geval aan de maximaal toegestane onderhoudsintervallen »» pag. 322.

*Wagens met sluit- en startstelsel zonder sleutel "Keyless Access" »» pag. 73:* Indien het contact niet kan worden ingeschakeld na het verbinden van de 12 volt-accu, moet u de wagen van buitenaf ver- en ontgrendelen. Probeer daarna opnieuw het contact in te schakelen. Als de band te sterk beschadigd is, roep dan de hulp van de specialist in.

### WAARSCHUWING

Indien de 12 volt-accu verkeerd wordt vastgemaakt of niet-geschikte accu's worden gebruikt, kunnen er zich kortsluitingen, brand en ernstige letsels voordoen.

- Gebruik enkel 12 volt-accu's zonder onderhoud, met bescherming tegen lekken en met dezelfde eigenschappen, specificaties en afmetingen als de af fabriek ingebouwde accu.

### WAARSCHUWING

Als de 12 volt-accu wordt geladen, ontstaat een licht ontvlambaar knalgas.

- Laad de 12 volt-accu enkel op een goed geventileerde plaats op.
- Laad nooit een bevroren of ontdooide 12 volt-accu op. Een lege accu kan al bij temperaturen rond 0 °C (+32 °F) bevriezen.
- Indien de 12 volt-accu bevroren is, moet u hem zo snel mogelijk laten vervangen.
- Indien de kabels verkeerd worden verbonden met de polen, kan er een kortsluiting optreden. Sluit eerst de pluskabel aan en dan de minkabel.

### LET OP

- De 12 volt-accu mag niet worden verbonden of losgekoppeld wanneer het contact is ingeschakeld of de motor draait. U mag ook nooit een 12 volt-accu gebruiken die niet voldoet aan de specificaties. Het elektrische systeem of bepaalde elektronische componenten kunnen beschadigd raken en er kunnen zich storingen voordoen aan elektrische functies.
- Er mogen nooit accessoires voor extra stroomvoorziening, zoals zonnepanelen of acculaders, aangesloten worden op het 12V-stopcontact om de 12V-accu op te laden. Anders kan het elektrische systeem van de wagen beschadigd raken.

### Milieu-aanwijzing

- De accu kan giftige stoffen zoals zwavelzuur en lood bevatten. Verwijder de 12 volt-accu volgens de wettelijke bepalingen.
- Accuzuur kan het milieu vervuilen. Indien een bedrijfsvloeistof vrijkomt, vang ze dan op en verwijder ze op correcte wijze.

## Oplossing van problemen

### Storing in alternator

Het controlelampje gaat **ROOD** branden. De volgende meldingen kunnen verschijnen:

### 12V-accu wordt niet geladen. Wagen veilig stoppen!

 **Rijd niet verder!** Breng de wagen tot stilstand zodra dit veilig kan. De accu wordt niet langer opgeladen met de alternator tijdens het rijden, of er is een storing in de elektrische installatie van 12 volt. Aangezien de accu geleidelijk ontladen wordt, moet u alle elektrische apparaten die niet essentieel zijn uitschakelen.

- Schakel het contact en de niet-essentiële stroomverbruikers uit.
- Breng een gespecialiseerde werkplaats op de hoogte.
- Laat het elektrische systeem nakijken.

### 12 volt-accu

Het controlelampje gaat **GEEL** branden. Het volgende bericht verschijnt:

#### 12V-accu zwak. Opladen door te rijden.

De startcapaciteit kan beperkt zijn. Indien deze aanwijzing voor de bestuurder na een tijdje uitgaat, werd de accu tijdens het rijden opnieuw opgeladen tot een toereikend niveau. Verdwijnt de aanwijzing voor de bestuurder niet, ga dan naar een gespecialiseerde werkplaats.

### 12 volt-accu

Het controlelampje gaat **GEEL** branden. Het volgende bericht verschijnt:

### Storing: 12V-accu. Herstart niet mogelijk. Werkplaats opzoeken.

Er is een storing in de verbinding tussen de elektrische installatie en de 12 volt-accu.

Indien de motor in deze situatie wordt uitgeschakeld, kan hij niet opnieuw worden ingeschakeld. Maak zo nodig gebruik van de start-hulp  **pag. 272** of vraag hulp aan gespecialiseerd personeel.

- Raadpleeg een gespecialiseerde werkplaats.
- Laat het elektrische systeem nakijken.

## Energierегeling

### Optimalisering van het startvermogen

Het energiebeheer controleert de verdeling van de elektrische energie, zodat er altijd voldoende energie is om de motor te starten.

Indien een voertuig met conventioneel energiesysteem langere tijd stilstaat, raakt de accu ontladen door elektrische apparaten zoals de elektronische wegrijblokkering. Dit kan in bepaalde gevallen ertoe leiden dat er geen elektrische energie meer is om de motor te starten.

In uw wagen zorgt een intelligent systeem voor de verdeling van de elektrische energie. Op die manier verbetert zowel het startvermogen als de levensduur van de accu aanzienlijk.

Het energiebeheersysteem bestaat uit een **accudiagnose, ruststroombeheersysteem** en **dynamisch energiebeheersysteem**.

### Accudiagnose

De accudiagnose bepaalt zijn staat op permanente wijze. Daarvoor worden de spanning, stroom en temperatuur van de accu bewaakt. Op basis daarvan worden het laadniveau en de effectiviteit van de accu vastgesteld.

### Ruststroombeheersysteem

Het ruststroombeheer vermindert het stroomverbruik op momenten waarop de wagen stilstaat. Bij uitgeschakeld contact regelt het de voeding van de verschillende elektrische apparaten. Het houdt daarbij rekening met de gegevens van de accudiagnose.



Naargelang het laadniveau van de accu schakelt u de elektrische apparaten één voor één uit, om te vermijden dat de accu te veel ontladen wordt en zo het startvermogen te behouden.

### Dynamisch energiebeheersysteem

De energie gegenereerd tijdens het rijden wordt door het dynamisch energiebeheersysteem verdeeld over de elektrische apparaten naargelang hun energiebehoefte. Het systeem zorgt er tevens voor dat er niet meer energie wordt verbruikt dan er wordt gegenereerd, om zo een optimaal laadniveau van de accu te waarborgen.



### Let op

- **Het energiebeheersysteem kan de grenzen van de natuurkundige wetten niet overschrijden. Houd er rekening mee dat de capaciteit en levensduur van de accu beperkt zijn.**
- **Als het risico bestaat dat de wagen niet meer start, gaat het laadstroomlampje of het controlelampje ladingstoestand van de accu te laag   pag. 301 branden.**

### Ontladen van de accu

Het is van groot belang dat het startvermogen behouden blijft. De accu moet aanzienlijke inspanningen leveren bij korte trajecten, rijden in de stad en koud weer.

In deze situatie is veel energie nodig, terwijl heel weinig wordt gegenereerd. Indien de motor uit staat en tegelijk elektrische apparaten zijn ingeschakeld, kan de accu ontladen worden tot een kritisch punt. In dat geval wordt energie verbruikt zonder dat er iets wordt gegenereerd.

Dat zijn de situaties waarin de energieverdeling actief wordt geregeld door het verantwoorde lijke systeem.

### Lange stilstand van de wagen

Indien u verscheidene dagen of weken niet met de wagen rijdt, regelt het systeem dat het verbruik wordt beperkt of worden de elektrische apparaten één voor één uitgeschakeld.

Op die manier neemt het stroomverbruik af en blijft het startvermogen langere tijd behouden. In bepaalde omstandigheden zijn een aantal comfortfuncties mogelijk niet beschikbaar. De comfortfuncties zijn weer beschikbaar wanneer het contact wordt ingeschakeld en de motor wordt aangezet.

### Met uitgeschakelde motor

Indien u bijvoorbeeld luistert naar de radio met uitgeschakelde motor, raakt de accu ontladen.

Zodra het energieverbruik een risico wordt voor het opnieuw starten van de motor, verschijnt in wagens met bestuurdersinformatiesysteem een tekst.

Deze indicatie voor de bestuurder geeft aan dat de motor gestart moet worden om de accu weer op te laden.

### Met ingeschakelde motor

De accu kan ontladen worden, zelfs als tijdens het rijden energie wordt gegenereerd. Dit gebeurt vooral indien weinig energie wordt geproduceerd en veel wordt verbruikt op een moment dat het laadpeil van de accu niet optimaal is.

Om de energiebalans opnieuw in evenwicht te brengen, vindt een voorlopige regeling plaats van de apparaten die het meest verbruiken, ofwel worden ze uitgeschakeld. Met name de verwarmingssystemen verbruiken veel energie. Als u constateert dat bijvoorbeeld de stoelverwarming of achtruitverwarming niet verwarmt,

krijgt ze tijdelijk minder energie of is ze uitgeschakeld. Deze systemen zijn weer beschikbaar zodra de energiebalans opnieuw in evenwicht is gebracht.

Eventueel kan ook een lichte toename van het stationaire toerental worden opgemerkt. Dit is normaal en geen reden tot ongerustheid. Door het stationaire toerental te verhogen, wordt een extra energievraag gegenereerd en wordt de accu opgeladen.

## Wielen en banden

### Belangrijke informatie over wielen en banden

#### Algemene aanwijzingen

- Met **nieuwe banden** moet u de eerste 600 kilometer bijzonder voorzichtig rijden.
- Rijd uitsluitend langzaam en indien mogelijk in een rechte hoek stoepranden en vergelijkbare obstakels op.
- Controleer de banden regelmatig op beschadigingen (gaten, sneden, scheuren en bulen). Scherpe voorwerpen uit het bandenprofiel verwijderen.
- Kapotte velgen of banden meteen laten vervangen.
- De banden niet met olie, vet en brandstof in aanraking laten komen.
- Verloren ventieldopjes direct vervangen.
- Wielen markeren, voordat ze worden verwijderd. Ze moeten namelijk dezelfde looprichting hebben, als ze worden geplaatst.
- Verwijderde banden en wielen koel, droog en zo donker mogelijk bewaren.

#### Laagprofielbanden

Laagprofielbanden bieden een bredere loopvlak en grotere velgdiameter. Ook is de wang van de band minder hoog. Dit alles leidt tot een soepeler rijgedrag.

De laagprofielbanden kunnen sneller beschadigd raken dan de standaard banden, bijvoorbeeld door krachtig stoten, kuilen, putdeksels en stoepranden. De juiste spanning van de band »» pag. 306 is erg belangrijk.

Om schade aan banden en velgen te vermijden, moet u extra voorzichtig rijden op wegen in slechte staat.

Voer een visuele controle van de wielen uit om de 3.000 km.

Indien de banden of velgen een hevige schok hebben gekregen of beschadigd zijn, moet u ze laten nakijken en zo nodig vervangen in een gespecialiseerde werkplaats.

De laagprofielbanden kunnen sneller verslijten dan de standaard banden.

#### Verborgene schade

Schade aan banden en velgen is vaak verborgen. Indien de wagen op een ongewone manier **trilt of naar één kant trekt**, kan dit wijzen op slijtage van de banden. Als u denkt dat een wiel beschadigd is, direct snelheid minderen. Banden op beschadigingen controleren. Is er aan de buitenzijde geen schade herkenbaar,

dan langzaam en voorzichtig naar de volgende gespecialiseerde werkplaats rijden om uw wagen te laten controleren.

#### Doorgedrongen vreemde voorwerpen in de band

- Verwijder geen vreemde voorwerpen uit de band als die helemaal tot binnenin de band zijn doorgedrongen!

- Indien de wagen beschikt over een bandenafdichtset, dicht dan het beschadigde wiel af zoals beschreven in het gedeelte »» pag. 320.

Rijd naar een gespecialiseerde werkplaats om de band te laten repareren of vervangen. SEAT raadt u aan om daarvoor een SEAT-dealer te raadplegen.

Het rubber aan de binnenkant van het loopvlak van de band omhult het binnengedrongen vreemde voorwerp en dicht de band tijdelijk af.

#### Draairichtinggebonden banden

Bij draairichtinggebonden banden is de wang van de band met pijlen gemarkeerd. Houd deze draairichting beslist aan. Hierdoor worden de optimale rijeigenschappen met betrekking tot aquaplaning, grip, geluid en wrijving gegarandeerd.

### Naderhand inbouwen van accessoires

Officieel erkende SEAT-dealers weten welke technische mogelijkheden voor de aanpassing en montage achteraf van banden, velgen en wieloppen er zijn.

### Snelheidssymbolen

Het snelheidssymbool geeft de toegestane maximale snelheid voor de banden aan.

- P** max. 150 km/u (93 mpu)
- Q** max. 160 km/u (99 mpu)
- R** max. 170 km/u (106 mpu)
- S** max. 180 km/u (112 mpu)
- T** max. 190 km/u (118 mpu)
- U** max. 200 km/u (124 mpu)
- H** max. 210 km/u (130 mpu)
- V** max. 240 km/u (149 mpu)
- Z** meer dan 240 km/u (149 mpu)
- W** max. 270 km/u (168 mpu)
- Y** max. 300 km/u (186 mpu)

### WAARSCHUWING

- **Nieuwe banden hebben tijdens de eerste 600 km nog niet de optimale grip. Voorzichtig rijden - gevaar voor ongevallen!**
- **Niet met beschadigde banden rijden. Gevaar voor ongelukken.**
- **Wanneer u tijdens het rijden ongewone trillingen of eenzijdig trekken van de wagen constateert, direct stoppen en de staat van de banden controleren.**
- **Geen gebruikte banden opleggen waarvan u de vorige gebruiksomstandigheden niet kent.**

### Nieuwe wielen en banden

Wij raden u aan alle werkzaamheden aan de banden of velgen door een gespecialiseerde werkplaats uit te laten voeren. Zij beschikken over de vereiste vak kennis en de speciale gereedschappen en vervangingsonderdelen.

- Ook de winterbanden verliezen grip op ijs. Indien nieuwe banden gemonteerd zijn, rijd dan de eerste 600 km voorzichtig en met matige snelheid.
- Bij alle vier de wielen slechts banden van hetzelfde type, dezelfde maat (afrolomtrek) en zo mogelijk met hetzelfde profiel gebruiken.
- Niet slechts één band vervangen; vervang minstens de twee banden op eenzelfde as.

- Als u uw wagen met een andere dan de af fabriek geplaatste banden-velgencombinatie wilt uitrusten, kunt u het beste inlichtingen inwinnen vóór aankoop bij een gespecialiseerd servicecentrum. >>> 

De maten van de voor uw wagen te gebruiken velg-bandcombinaties vindt u in de wagenpapieren (bijv. Europese typegoedkeuring of een certificaat van overeenstemming<sup>1)</sup>). De wagenpapieren zijn afhankelijk van het land.

Als het type reservewiel afwijkt van de normale wielen – zoals bij winterbanden of extra brede banden – mag alleen in geval van pech korte tijd en met overeenkomstig voorzichtige rijstijl worden gereden met het reservewiel. Het moet zo snel mogelijk weer door een normaal wiel worden vervangen.

In wagens met vierwielaandrijving moeten de vier wielen uitgerust worden met banden van hetzelfde merk, type en profiel, zodat het tractiesysteem niet beschadigd raakt door het verschil in aantal omwentelingen van de wielen. Daarom mag bij een lekke band enkel een reservewiel met dezelfde omtrek als de normale banden worden gebruikt.

### Productiedatum

De productiedatum staat op de flank van de band (of de binnenzijde van het wiel) aangegeven:

<sup>1)</sup> COC = certificate of conformity.

### DOT ... 2220 ...

betekent bijvoorbeeld dat de band in de 22e week van het jaar 2020 is geproduceerd.

### ⚠ WAARSCHUWING

- Gebruik enkel combinaties van banden en velgen en geschikte wielbouten die zijn goedgekeurd door SEAT. Anders kan de wagen beschadigd raken en kan er zich een ongeval voordoen.
- Om technische redenen kunnen geen wielen van andere voertuigen worden gebruikt; in bepaalde gevallen zelfs geen wielen van hetzelfde wagenmodel.
- Beslist nagaan of de door u gekozen banden de noodzakelijke ruimte hebben. Banden mogen niet uitsluitend aan de hand van de nominale afmetingen worden gekozen, aangezien zij afhankelijk van de fabrikant ondanks gelijke nominale maataanduidingen aanzienlijk kunnen verschillen. Door een gebrek aan speling kunnen de banden of wagen verslijten, wat de verkeersveiligheid in gevaar kan brengen. Gevaar voor ongevallen!
- Gebruik banden die ouder dan 6 jaar zijn enkel in noodgevallen en enkel wanneer u voorzichtig rijdt.
- In uw wagen mogen geen banden met noodloopeigenschappen gemonteerd worden! Het ontoelaatbare gebruik kan leiden tot schade aan uw wagen of ongevallen.

- Indien u naderhand integrale wieloppompeert, let er dan op dat er voldoende lucht door kan zodat het remsysteem wordt gekoeld. Gevaar voor ongevallen!
- Bij modellen met aerodynamische velgen en/of vastgeschroefde kunststof elementen (meer gesloten ontwerp) verhoogt de kans dat er zich ijs en sneeuw aan de binnenzijde ophoopt. Houd er rekening mee in bepaalde rijsituaties, aangezien de ophoping van ijs of sneeuw kan leiden tot trillingen van de wielen wanneer sneller dan 40 km/u wordt gereden. Het wordt aanbevolen het ijs of de sneeuw te verwijderen uit de binnenzijde van de wielen door middel van warm water.
- Indien u rijdt op zand- of grindwegen, neemt de kans dat steentjes blijven vastzitten aan de binnenzijde van de velgen met kunststof elementen toe wanneer u snel of sportief rijdt. Indien u merkt dat er steentjes zitten tussen de aluminium velg en het inzetstuk, kunt u ze proberen weg te halen met water onder druk.

### ♻ Milieu-aanwijzing

Oude banden moeten overeenkomstig de milieuvoorschriften worden opgeslagen en afgevoerd.

### ℹ Let op

- in een Servicecentrum van SEAT moet gekeken worden of velgen en banden met een andere afmeting dan de oorspronkelijke plaatsing bij SEAT gemonteerd kunnen worden, en welke combinaties zijn toegestaan tussen de vooras (as 1) en achteras (as 2).
- Geen oude banden gebruiken waarvan u het "verleden" niet kent.

### Levensduur van de banden

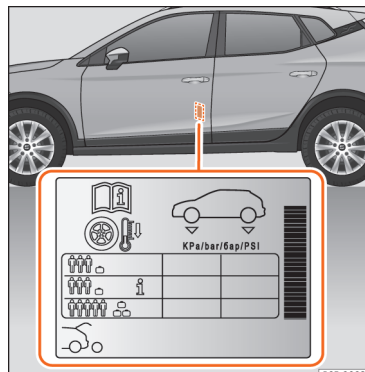

**Afb. 189** Plaats van de sticker van de bandenspanningen.

De juiste bandenspanning en een rustige rijstijl verhogen de levensduur van de banden.

- Controleer de bandenspanning tenminste eenmaal per maand en verder voor elke lange rit.
- De spanning moet altijd worden gecontroleerd met koude banden. Verminder de spanning niet bij warme banden.
- Pas bij zwaardere belasting de bandenspanning overeenkomstig aan »» **afb. 189**.
- In wagens met bandenspanningsindicatie slaat u de gewijzigde spanning in het geheugen op »» **pag. 317**.
- Voorkom het snel nemen van bochten en snel accelereren.
- Controleer banden van tijd tot tijd op onregelmatige slijtage.

### Bandenspanning

De bandenspanningswaarden staan op de sticker achteraan op de portierstijl linksvoor »» **afb. 189**.

Een te lage of te hoge bandenspanning verkort in hoge mate de levensduur van de banden en werkt zich negatief uit op het rijgedrag van de wagen. In het bijzonder bij **hoge snelheden** is de bandenspanning van grote betekenis.

De bandenspanning moet aan de huidige beladingstoestand van de wagen worden aangepast. Wanneer u met maximale belading wilt rij-

den, moet de bandenspanning tot de maximale waarde aangegeven op de sticker worden verhoogd »» **afb. 189**.

Hierbij ook aan het reservewiel denken. Altijd de hoogste spanning aanhouden die voor de wagen is bedoeld.

In het geval dat de auto is uitgerust met een noodreservewiel (125/70 R16 of 125/70 R18), pomp dit dan op tot 4,2 bar zoals vermeld op de sticker met bandenspanningswaarden »» **afb. 189**.

Naargelang de auto kan de spanning van de banden aangepast worden op halve belasting om het rijcomfort te verhogen (bandenspanning **i** »» **afb. 189**). Wanneer gereden wordt met de comfortspanning, kan het brandstofverbruik licht stijgen.

### Rijstijl

Snel nemen van bochten, snel accelereren en krachtig remmen (piepende banden) verhogen de slijtage van de banden.

### Balans van de wielen

De wielen van een nieuwe wagen zijn gebalanceerd. Diverse omstandigheden tijdens het gebruik veroorzaken echter onbalans (excentriciteit) die merkbaar is door trillingen in het stuur.

Omdat onbalans ook voor extra slijtage van de stuurinrichting, de wielophanging en de banden zorgt, moeten de wielen opnieuw worden ge-

balanceerd. Bovendien moet, als er een nieuw wiel is geplaatst en telkens als er een reparatie is uitgevoerd, opnieuw worden gebalanceerd.

### Verkeerde uitlijning

Een verkeerde uitlijning van het onderstel zorgt niet alleen voor verhoogde slijtage van de banden, maar beïnvloedt ook de rijveiligheid. Bij buitengewone bandenslijtage de uitlijning bij de werkplaats van een officiële SEAT dealer laten controleren.

### WAARSCHUWING

**Als u de wielen en banden verkeerd gebruikt, kan de bandenspanning plotseling afnemen, het loopvlak loslaten of de band zelfs exploderen.**

- De bestuurder is er verantwoordelijk voor dat alle banden van de wagen de correcte bandenspanning hebben. De aanbevolen bandenspanning vindt u op een sticker »» **afb. 189**.
- Controleer de bandenspanning regelmatig en zorg dat de banden altijd tot de aangegeven bandenspanning gevuld zijn. Als de bandenspanning te laag is, kunnen de banden te heet worden en kunnen de loopvlakken loslaten en zelfs exploderen.
- Als de banden koud zijn, moet u ervoor zorgen dat de bandenspanning altijd gelijk is aan de bandenspanning die op de sticker vermeld is »» **afb. 189**.

- Controleer wanneer de banden koud zijn regelmatig de bandenspanning. Pas indien nodig de bandenspanning van de op de wagen ingebouwde banden aan die van de koude banden aan.
- Controleer regelmatig of de banden slijtage vertonen of beschadigd zijn.
- Overschrijd nooit de snelheid en maximaal toelaatbare belasting voor het type band van uw wagen.

### Milieu-aanwijzing

Te lage bandenspanning verhoogt het brandstofverbruik.

### Slijtagemerkttekens

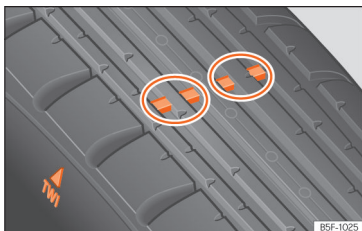

Afb. 190 Bandenprofiel: slijtagemerkttekens.

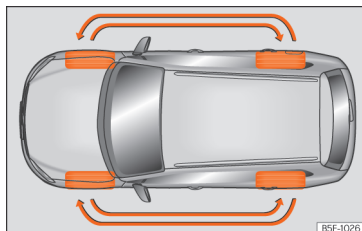

Afb. 191 Wielen verwisselen.

Op de profielbasis van de originele banden zitten op regelmatige afstanden en dwars op de rijrichting 1,6 mm diepe slijtagemerkttekens >>> **afb. 190**. De letters "TWI" of driehoeken op de flank van de band geven de positie van de slijtagemerkttekens aan.

De minimaal toegestane profieldiepte<sup>1)</sup> is bereikt wanneer de banden zijn versleten tot aan de slijtagemerkttekens. Vervang de banden door nieuwe >>> **Δ**.

Met een sportieve rijstijl moet u de profieldiepte controleren om de 5.000 / 10.000 km (3.000 / 6.000 mijl). Voor de controle van de profieldiepte kijkt u naar de slijtagemerkttekens van alle groeven.

### Wielen verwisselen

Het is aan te bevelen om nu en dan de wielen volgens het schema >>> **afb. 191** te verwisselen om een gelijkmatige slijtage van de wielen te verkrijgen. Daardoor krijgen de banden ongeveer dezelfde levensduur.

### WAARSCHUWING

De banden moeten uiterlijk vervangen worden als de slijtagemerkttekens gesleten zijn. Anders bestaat er gevaar voor ongeval.

- Dit is vooral zo in rijsituaties bij nat wegdek en gladheid. Het is belangrijk dat de mogelijke profieldiepte van de banden zo groot mogelijk en zo gelijk mogelijk op de voor- en achteras is.
- De verminderde rijveiligheid door een te gering bandenprofiel valt vooral in negatieve zin op bij de besturing, bij gevaar voor "aquaplaning" door diepe plassen, bij het rijden door bochten en bij het remgedrag.
- Als u de snelheid niet aanpast, kunt u de controle over de wagen verliezen.

### Wielbouts

De velgen en **wielbouts** zijn zo ontworpen dat ze één geheel vormen. Steeds als u andere velgen gaat gebruiken, bijv. bij lichtmetalen velgen of bij wielen met winterbanden, moeten daarom de daarbij behorende wielbouts met

<sup>1)</sup> Leef de normen van het land waar u rijdt na.

de juiste lengte en kopvorm worden gebruikt. De bevestiging van de wielen en de werking van het remsysteem hangt daarvan af.

Wielbouten moeten schoon zijn en gemakkelijk draaien.

U hebt een speciale adapter nodig om antidiefstalwielbouten los te draaien » pag. 313.

### ⚠ WAARSCHUWING

De wielbouten mogen niet met vet of olie worden behandeld.

- Alleen die wielbouten gebruiken, die bij de betreffende velg horen.
- Wanneer de wielbouten met een te laag aantrekmoment zijn aangetrokken, kunnen de wielen tijdens het rijden losraken – gevaar voor ongevallen! Door een te groot aantrekmoment kan de wielbout of de schroefdraad worden beschadigd.

### ⓘ LET OP

Het voorgeschreven aantrekmoment van de wielbouten voor stalen en lichtmetalen velgen vindt u in » pag. 316.

### Winterbanden

- Winterbanden **op alle vier** de wielen gebruiken.
- Gebruik uitsluitend winterbanden die voor uw wagen zijn toegelaten.
- Let op dat voor winterbanden lagere topsnelheden kunnen gelden.
- Let erop dat de winterbanden voldoende **profiel** hebben.
- Na het monteren van de wielen de bandenspanning controleren. Houd daarbij rekening met de waarden die worden aangegeven aan de onderzijde van het frame van het portier linksvoor » pag. 306.

Bij winterse omstandigheden worden de rij-eigenschappen van de wagen door winterbanden duidelijk verbeterd. Zomerbanden hebben wegens hun constructie (breedte, rubbersamenstelling, profielvorming) op ijs en sneeuw minder grip. Dit geldt in het bijzonder voor wagens die met **brede banden** of met **hogesnelheidsbanden** zijn uitgerust (code H, V of Y op de zijkant).

Gebruik alleen winterbanden die voor uw wagen zijn toegelaten. De maten van deze banden vindt u in de wagenpapieren (bijv. Europese typegoedkeuring of certificaat van overeenstemming [CEE/COC]<sup>1)</sup>). De wagenpapieren zijn afhankelijk van het land.

Winterbanden verliezen grotendeels hun winter-eigenschappen als het **profiel** tot op 4 mm is afgesleten.

Ook door **veroudering** verliezen winterbanden verregaand hun eigenschappen, ook al draagt de profieldiepte nog beduidend meer dan 4 mm.

In de winterbanden staat een letter gegraveerd die de snelheidslimiet aangeeft » pag. 304.

In het menu **Instellingen wagen** van het infotainmentsysteem kunt u een snelheidswaarschuwing instellen in het menu **Banden**.

Bij wagens die de betreffende topsnelheid kunnen overschrijden, moet een duidelijke **sticker** in het blikveld van de bestuurder zijn aangebracht. Zulke stickers zijn verkrijgbaar bij de officiële SEAT dealer en bij gespecialiseerde werkplaatsen. Let op eventueel afwijkende voorschriften in andere landen.

In plaats van winterbanden kunt u ook zogenaamde "4-seizoenenbanden" gebruiken.

### Gebruik van V-winterbanden

Let op dat bij gebruik van winterbanden in V-uitvoering de normale topsnelheid van 240 km/u (149 mpu) **technisch niet altijd toelaatbaar is en voor uw auto aanzienlijk beperkt kan zijn**. De topsnelheid van deze banden wordt direct door de hoogst toelaatbare

<sup>1)</sup> COC = certificate of conformity.

aslasten van uw wagen en door de aangegeven draagkracht van de geplaatste banden bepaald.

U kunt het beste contact opnemen met een officiële SEAT dealer om de maximumsnelheid van uw V-banden aan de hand van de wagen-/bandengegevens vast te stellen.

### ⚠ WAARSCHUWING

**De toelaatbare topsnelheid van uw winterbanden mag u in geen geval overschrijden - gevaar voor een ongeval door schade aan de banden en verlies van de controle over de wagen!**

### 🌿 Milieu-aanwijzing

Na de winter dient u weer de zomerbanden op het juiste moment te monteren. Als de temperatuur hoger is dan +7 °C (+45 °F), verbetert de dynamica met zomerbanden. Rolgeluid, slijtage en energieverbruik vermindert.

### Sneeuwkettingen

Sneeuwkettingen **mogen alleen op de voorwielen** worden gemonteerd, ook bij voertuigen met **vierwielaandrijving**.

- Controleer of corrigeer na enkele meter zo nodig de bevestiging van de sneeuwkettingen, volgens de aanwijzingen van de fabrikant.

- Houd rekening met de maximumsnelheid van 50 km/h (30 mph).

- Als het gevaar bestaat dat u toch vast komt te zitten ondanks dat u sneeuwkettingen heeft gemonteerd, wordt geadviseerd om de tractiecontrole (TCS) en ESC **» pag. 143** uit te schakelen.

Bij winterse wegomstandigheden verbeteren sneeuwkettingen niet alleen de *grip*, maar ook het *rem* gedrag.

Het gebruik van sneeuwkettingen is om technische redenen alleen op bepaalde velg/bandcombinaties toelaatbaar:

Band	Velg	Kettingen
195/60 R16	6Jx16 ET45	Schakels van max. 13,5 mm
205/60 R16	6Jx16 ET45	Schakels van max. 9 mm
205/55 R17	6.5Jx17 ET48	
215/45 R18	7Jx18 ET47	

De overige afmetingen laten geen kettingen toe

Als u sneeuwkettingen gebruikt, moet u eventueel gebruikte wioldoppen eerst verwijderen.

### ⚠ WAARSCHUWING

Het gebruik van niet geschikte sneeuwkettingen, of het verkeerd omlaggen van de kettingen, kan ongevallen en ernstige schade en/of letsel veroorzaken.

- Gebruik altijd geschikte sneeuwkettingen.
- Let op de gegevens in de meegeleverde gebruiksaanwijzing van de sneeuwkettingenfabrikant.
- Houd u aan de maximumsnelheid als u met sneeuwkettingen rijdt.
- Voordat u de kettingen aanbrengt, controleert u of de combinatie velg/band in de tabel overeenstemt met die van uw voertuig. Deze combinatie vindt u ook in de technische gegevens.

### ! LET OP

- Verwijder op sneeuwvrije trajecten de sneeuwkettingen. Anders beïnvloeden ze de wegligging, beschadigen ze de banden en zijn ze snel versleten.
- Als sneeuwkettingen direct contact maken met de velg, kan deze beschadigd of bekrast raken. SEAT adviseert altijd sneeuwkettingen met een coating te gebruiken.



## Een wiel verwisselen

### Inleiding tot thema

Verwissel enkel zelf een wiel indien u de vereiste stappen en veiligheidsmaatregelen goed kent, beschikt over het vereiste gereedschap en de wagen veilig geparkeerd is.

### Voorafgaande handelingen

- Breng de auto veilig tot stilstand op een horizontaal oppervlak, op voldoende afstand van het verkeer.
- Trek de handrem aan.
- Schakel de alarmlichten in.
- *Schakelbak*: schakel de 1e versnelling in.
- *Automatische versnellingsbak*: activeer de parkeervergrendeling **P**.
- Indien u rijdt met een aanhangwagen, koppelt u die los.
- Leg het wagensgereedschap »» pag. 270 en het te wisselen wiel klaar.
- Volg de wettelijke richtlijnen van elk land op (reflecterend vest, gevarendriehoek, noodlicht enz.).
- Laat alle inzittenden uitstappen en naar een veilige plek gaan (bijv. achter de geleiderail).

### ⚠ WAARSCHUWING

- Volg de beschreven richtlijnen op voor uw eigen veiligheid en die van andere weggebruikers.
- Als u het verwisselen van het wiel op een helling uitvoert, blokkeert u het tegenoverliggende wiel met een steen of iets dergelijks om ervoor te zorgen dat de wagen niet wegrolt.

### Plaats en gebruik van het noodreservewiel



**Afb. 192** In de bagageruimte: subwoofer uitbouwen.

U vindt het noodreservewiel onder de laadvloer in de bagageruimte en het is met een wieltje vastgezet.

Het noodreservewiel is bedoeld om gedurende slechts korte tijd te worden gebruikt. Ga zo snel mogelijk naar een officiële SEAT-dealer of een gespecialiseerde werkplaats om het defecte wiel te laten nakijken of vervangen.

Het noodreservewiel mag niet met een noodreservewiel van een ander voertuig verwisseld worden.

### Noodreservewiel verwijderen

- Til de laadvloer op en houd deze in die stand om het noodreservewiel uit de wagen te kunnen nemen »» pag. 247.
- Draai het kartelwiel tegen de klok in.
- Neem het reservewiel uit de wagen.

### Verwijdering van het reservewiel bij wagens met optioneel soundsysteem (met subwoofer)

Om het reservewiel uit te kunnen nemen, moet eerst de subwoofer worden uitgebouwd.

- *Wagens zonder verstelbare bodem van de bagageruimte*: trek de bodem van de bagageruimte (mat) naar boven om hem te verwijderen.
- *Wagens met verstelbare bodem van de bagageruimte*: breng de bodem van de bagageruimte omhoog en zet hem vast zoals uitgelegd in »» pag. 247.
- Koppel de kabel van de subwoofer-luidspreker los »» **afb. 192** ①.

- Draai het bevestigingswiel linksom »» » **afb. 192** ②.
- Haal de subwoofer-luidspreker en het reservewiel eruit.
- Wanneer het reservewiel weer wordt gemonteerd, plaatst u de subwoofer-luidspreker voorzichtig in de velgpassing. Wanneer u dit doet, moet de punt van de pijl "FRONT" in de subwoofer-luidspreker naar voren wijzen.
- Sluit de kabel van de luidspreker opnieuw aan en draai het wieltje krachtig in wijzerzin om het geheel van subwoofer en wiel stevig te bevestigen.

### Verwijdering van het reservewiel van 16" (zonder subwoofer)

- Verwijder de verstelbare bodem van de bagageruimte om toegang te krijgen tot het wiel en wagen gereedschap »» » pag. 247.
- Maak de band die de doos vasthoudt los door te drukken op de gesp.
- Haal de doos met wagen gereedschap eruit.
- Draai het bevestigingswiel linksom en verwijder.
- Druk en draai de schroefdraad 90° links- of rechtsom en verwijder.
- Haal het reservewiel weg door te trekken aan de voorzijde.

### Kettingen

Het gebruik van sneeuwkettingen op het noodreservewiel is om technische redenen niet toegestaan.

Als u toch met sneeuwkettingen moet rijden en bandenpech bij een voorwiel hebt, het noodreservewiel op de plaats van een achterwiel plaatsen. Bevestig de sneeuwkettingen op het achterwiel en verwissel dit met het lekke voorwiel.

### ⚠ WAARSCHUWING

- Na montage van het noodreservewiel moet u de bandenspanning zo snel mogelijk controleren - gevaar voor ongelukken! U vindt de bandenspanning achteraan op de portierstijl linksvoor »» » pag. 306.
- Rij met het noodreservewiel niet harder dan 80 km/u (50 mpu): gevaar van ongelukken!
- Rijd nooit meer dan 200 km indien een reservewiel is gemonteerd.
- Acceleraties, stevig remmen en snel door bochten rijden vermijden - gevaar van ongelukken!
- Nooit met meer dan één noodreservewiel rijden - gevaar voor ongelukken!
- Om de velg van het noodreservewiel mag geen normale of winterband worden gelegd.

- Bij het rijden met noodreservewiel wordt het ACC-systeem mogelijk automatisch uitgeschakeld tijdens de rit. Schakel het systeem uit wanneer u begint te rijden.

### Centrale wioldop

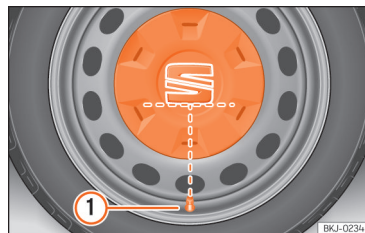

**Afb. 193** Juiste plaatsing van de centrale wioldop voor stalen velgen.

Om bij de wielbouten te komen, moeten de centrale wioldoppen verwijderd worden.

### Verwijderen

- Zet de draadhaak (wagen gereedschap »» » pag. 270) in een van de uitsparingen van de centrale wioldop en verwijder deze.

### Aanbrengen

- Plaats de centrale wioldop op de velg. Het onderste deel van het teken "S" van het SEAT-embleem moet samenvallen met het opblaasventiel »» **afb. 193** ①.
- Druk stevig op de centrale wioldop tot hij hoorbaar vastklikt.

#### **i** Let op

Aan de achterzijde van de centrale wioldop is er ook een ventielmarkering die de juiste uitlijning aangeeft.

### Doppen van de wielbouten



**Afb. 194** Wiel: wielbouten met doppen.

### Verwijderen

- Plaats de kunststof klem (wagengereedschap »» **afb. 157**) op de dop totdat deze vastklikt »» **afb. 194**.
- Verwijder de dop met de kunststof klem.

De doppen dienen als bescherming voor de wielbouten en moeten na verwisselen van het wiel weer worden aangebracht.

De **antidiefstalbout** heeft een speciale dop. Deze is alleen verenigbaar met antidiefstalbouten en dient niet voor normale wielbouten.

### Antidiefstalbouten

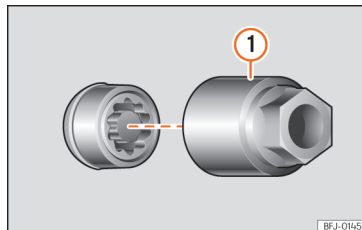

**Afb. 195** Wielbout met diefstalbeveiliging, voorzien van dop en adapter.

### De antidiefstalbout losdraaien

- Verwijder de wioldop of dop.
- Plaats de speciale adapter »» **afb. 195** ① (wagengereedschap »» **pag. 270**) tot de aanslag over de wielbout met diefstalbeveiliging.
- Schuif de wielsleutel (wagengereedschap) tot de aanslag op de adapter.
- Verwijder de wielbout »» **pag. 314**.

#### **i** Let op

Noteer het codenummer van de wielboutbeveiliging en berg deze op een veilige plaats op, maar nooit in de wagen. Als u een vervangingsadapter nodig heeft, kunt u deze bestellen bij uw officiële SEAT dealer; deze zal u naar het codenummer vragen.

### Wielbouten losdraaien

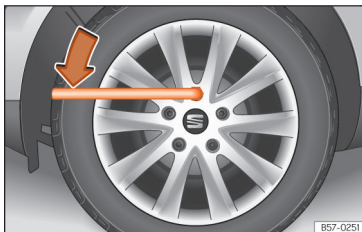

**Afb. 196** Wiel verwisselen: wielbouten losdraaien.

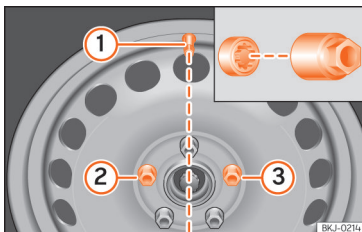

**Afb. 197** Wiel verwisselen: ventiel van de band **1** en montageplaats van de antidiefstalbout **2** of **3**.

Gebruik om de wielbouten los te draaien alleen de wielsleutel die bij de wagen hoort.

Wielbouten ongeveer één slag losdraaien voordat de wagen wordt opgekrakt.

Als een wielbout niet kan worden losgedraaid, druk dan voorzichtig met de voet op het uiteinde van de wielsleutel. Houd u hierbij aan de wagen vast en zorg ervoor dat u stevig staat.

### Wielbouten losdraaien

- Schuif de wielsleutel tot de aanslag op de bout >>> **afb. 196**.
- Neem de wielsleutel bij het uiteinde vast en draai de bout ca. één slag linksom >>> **▲**.

### Belangrijke informatie over wielbouten

De velgen en wielbouten die in de fabriek gemonteerd zijn, zijn qua constructie op elkaar afgestemd. Daarom moeten bij het vervangen van de velgen de bijbehorende wielbouten met de juiste lengte en kop worden gebruikt. De bevestiging van de wielen en de werking van het remsysteem hangt daarvan af.

Soms mag u zelfs niet de wielbouten van wagens van dezelfde productieserie gebruiken.

Bij wielen met integrale wioldoppen moet de antidiefstalbout in positie >>> **afb. 197** **2** of **3** ten opzichte van het ventiel van de band **1** worden ingedraaid. Anders kan de wioldop niet worden gemonteerd.

### ⚠ WAARSCHUWING

Als de wielbouten niet goed worden vastgezet, kunnen ze onder het rijden losdraaien waardoor de bestuurder de controle over het stuur kan verliezen met als mogelijk gevolg een ongeluk en ernstig letsel.

- Alleen die wielbouten gebruiken die bij de velg horen.
- Nooit verschillende wielbouten gebruiken.
- Wielbouten en schroefdraad moeten schoon en vrij van olie of vet zijn. Ze moeten gemakkelijk aangedraaid kunnen worden.
- Gebruik om de wielbouten los of vast te draaien alleen de wielsleutel die bij de wagen is meegeleverd.
- Om ongevallen te vermijden, draait u de wielbouten slechts een beetje los (ongeveer een slag) wanneer de wagen nog niet is opgetild met de krik.
- Breng geen vet of olie op de wielbouten of op de schroefdraad van de wielnaaf aan. Hoewel de bouten met het voorgeschreven aanhaalmoment zijn aangetrokken, kunnen ze onder het rijden losdraaien.
- De schroefverbindingen van velgen met geschroefde velgringen nooit losdraaien.
- Als de wielbouten met een lager dan het voorgeschreven aanhaalmoment worden aangedraaid, kunnen de bouten en velgen onder het rijden losdraaien. Door een te hoog aanhaalmoment kan de wielbout of de schroefdraad worden beschadigd.

### De wagen opkrikken

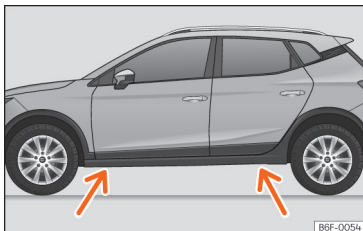

**Afb. 198** Steunpunten voor de krik.

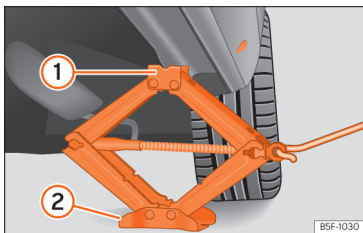

**Afb. 199** Langsligger: plaatsing van de wagenkrik.

- Plaats de krik (wagengereedschap) op een stevige ondergrond. Gebruik indien nodig een stabiele plaat met een groot oppervlak. Bij een gladde ondergrond, zoals bijv. een tegelvloer, een stroeve drager (bijv. een rubber mat) gebruiken >>> ⚠.

- Zoek het bevestigingspunt op de langsligger (verzonken gedeelte) dat zich het dichtste bij het te vervangen wiel bevindt >>> **afb. 198**.
- Draai aan de krik die u onder het bevestigingspunt op de langsligger hebt geplaatst, om deze hoog te verplaatsen tot de flens ① >>> **afb. 199** zich onder de betreffende uitsparing bevindt.
- Lijn de krik zodanig uit dat de flens ① als het ware in de uitsparing voor de langsligger "grijpt" en de beweegbare grondplaat ② plat op de grond ligt. De grondplaat ② moet verticaal ten opzichte van het bevestigingspunt vallen ①.
- Draai de krik verder omhoog tot het wiel iets van de grond komt.

### ⚠ WAARSCHUWING

De uit de fabriek meegeleverde krik is alleen voor uw wagenmodel bedoeld. In geen geval daarmee zwaardere wagens of andere lasten optillen - gevaar voor verwondingen!

- Let erop dat de krik stabiel blijft staan. Als het oppervlak glad of zacht is, kan de krik verschuiven of verzinken - gevaar van verwondingen!
- Breng de wagen uitsluitend omhoog met de krik die af fabriek is meegeleverd. Andere krikken, ook indien ze zijn goedgekeurd voor andere modellen van SEAT, kunnen wegglijden en zo letsels veroorzaken.

- Plaats de krik uitsluitend onder de daartoe bestemde bevestigingspunten op de langsligger en lijn de krik uit. Als dit niet gebeurt, dan kan de krik wegschuiven omdat ze niet voldoende grip op de wagen heeft. gevaar op verwondingen!
- Houd nooit een lichaamsdeel zoals een arm of been onder de alleen door een krik ondersteunde wagen.
- Als u zich genoodzaakt ziet om onder de wagen werkzaamheden uit te voeren, zet hem dan met stropen en bokken vast zodat hij niet kan bewegen.
- De wagen nooit opkrikken als deze naar één kant overhelt of als motor draait.
- De motor nooit starten met opgekrikte wagen. De wagen zou van de krik kunnen vallen als gevolg van de motortrillingen.

### ⚠ LET OP

- De wagen mag niet omhoog worden gebracht onder een dwarsbalk. Plaats de krik uitsluitend onder de daartoe bestemde plaatsen op de langsligger. Anders kan de wagen beschadigd worden.
- Een belasting of gewicht op de buitenlijst/dorpel (erop gaan staan, plaatsing van krik, ondersteuning van zware voorwerpen enz.) kan deze beschadigen. SEAT kan niet aansprakelijk worden gesteld voor schade veroorzaakt door een verkeerd gebruik van de buitenlijst of carrosserie.

### Een wiel demonteren en monteren

Nadat u de bouten hebt losgedraaid en de wagen met de krik hebt opgekrikt, verwisselt u het wiel.

Bij het verwijderen/plaatsen van het wiel kan de velg tegen de remschijf slaan en deze beschadigen. Ga daarom voorzichtig te werk en laat u indien nodig door een andere persoon assisteren.

#### Wiel verwijderen

- De wielbouten losdraaien met de wielsleutel en de bouten aan de kant leggen op een schoon oppervlak.
- Verwijder het wiel.

#### Wiel plaatsen

Houd tevens rekening met de draairichting van de band »» pag. 316.

- Breng het reservewiel of noodreservewiel aan.
- Wielbouten erin draaien en licht aantrekken.
- Om de antidiefstalbouten vast te zetten, gebruik een adapter voor antidiefstalbouten.
- Laat de wagen zakken met de krik; ga hierbij voorzichtig te werk.

- Draai alle bouten met de wielsleutel rechtsom aan. Draai de bouten niet één voor één rondom maar altijd kruislings aan.
- Breng de doppen, wioldop of integrale wioldop aan.

#### Aanhaalmoment van de wielbouten

Het voorgeschreven aanhaalmoment van de wielbouten voor stalen en lichtmetalen velgen is **120 Nm**.

Na het verwisselen van een wiel dient onmiddellijk het aanhaalmoment met een goed werkende momentsleutel te worden gecontroleerd.

De wielbouten moeten schoon zijn en gemakkelijk draaien. Contactvlakken tussen wiel en naaf controleren. Verontreinigingen op deze vlakken verwijderen alvorens het wiel te plaatsen.

**Vóór het controleren** van het aanhaalmoment moeten wielbouten die verroest zijn of moeilijk aangedraaid kunnen worden, worden vervangen en de schroefdraad van de wielnaaf worden schoongemaakt.

Breng geen vet of olie op de wielbouten of op de schroefdraad van de wielnaaf aan. Hoewel de bouten met het voorgeschreven aanhaalmoment zijn aangetrokken, kunnen ze onder het rijden losdraaien.

### Draairichtinggebonden banden

Draairichtinggebonden banden zijn ontworpen om in één richting te draaien. Bij draairichtinggebonden banden is de wang van de band met pijlen gemarkeerd. Houd de aangegeven draairichting altijd aan. Hierdoor worden de optimale rijeigenschappen met betrekking tot aquaplaning, grip, geluid en wrijving gegarandeerd.

Wanneer deze band in tegengestelde draairichting wordt gemonteerd, dient u voorzichtig te rijden want de band wordt niet op de correcte wijze gebruikt. Dit geldt met name wanneer het wegdek nat is. De band moet zo snel mogelijk worden vervangen of met de juiste draairichting worden gemonteerd.

### Afsluitende werkzaamheden na het verwisselen van een wiel

- Breng de wioldoppen of doppen weer op de wielbouten aan (naargelang de uitrusting).
- Het gereedschap op zijn plaats opbergen.
- Als het vervangen wiel niet past in de ruimte voor het reservewiel, bewaar het dan op een veilige manier in de bagageruimte »» pag. 245.
- Controleer de spanning van het wiel dat u hebt gemonteerd zo snel mogelijk.
- In wagens met bandenspanningsindicatie wijzigt u de druk en slaat u hem op »» pag. 317.

- Controleer het aantrekmoment van de wielbouten zo snel mogelijk met een momentsleutel >>> pag. 316. Rijd tot dan uiterst voorzichtig.
- Vervang het defecte wiel zo snel mogelijk.

## Bandenspanningscontrole-systeem

### Bandenspanningsindicator

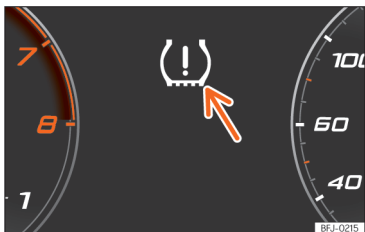

**Afb. 200** Instrumentenpaneel: waarschuwing verlies van bandenspanning.

Het systeem van de bandenspanningscontrole vergelijkt de individuele snelheden van elk wiel en zo de dynamische straal met behulp van de sensoren van de ABS.

Een wijziging in de loopvlakdiameter van een wiel wordt aangegeven door de bandenspanningsindicator >>> **afb. 200**.

### Afrolomtrek veranderen

De afrolomtrek van een band varieert als:

- De bandenspanning handmatig wordt gewijzigd.
- De bandenspanning onvoldoende is.
- De structuur van de band gebreken vertoont.
- De wagen ongelijk beladen is.
- De banden van een as dragen meer last (bijvoorbeeld bij rijden met extra belading).
- De wagen rijdt met sneeuwkettingen.
- Het noodreservewiel is gemonteerd.
- Een wiel van een as is vervangen.

De bandenspanningscontrole (⚠) kan onder bepaalde omstandigheden vertraagd reageren of niets aanduiden (bijvoorbeeld bij sportief rijden, besneeuwde wegen, onverharde wegen of bij rijden met sneeuwkettingen).

### Bandenspanningsindicatie kalibreren

Nadat u de bandenspanning heeft gewijzigd of één of meerdere wielen heeft vervangen, moet de bandenspanningsindicatie worden aangepast. Doe dit bijvoorbeeld ook wanneer u de voorwielen verwisselt met de achterwielen.

De kalibratie moet worden uitgevoerd bij stilstaand voertuig en met koude banden. Bij kalibratie met warme banden moet de spanningscontrole worden herhaald met koude kalibratie voor de volgende reis.

- Schakel het contact in.
- Sla de nieuwe bandenspanning op in het infotainmentsysteem: functietoets (⊕) > **Voertuig > Instellingen > Banden > SET**.
- **OF:** functietoets (⊕) > **Voertuig > Selectie > Wagenstatus > Bandenspanningscontrole > SET >>> pag. 38**.

Nadat de nieuwe bandenspanning is opgeslagen verschijnt een bevestigingsbericht, knippert het lampje op het instrumentenpaneel kort en klinkt een signaal om de bestuurder te waarschuwen.

Het bandenspanningscontrolesysteem vergelijkt onder meer het aantal toeren van elk wiel en zo hun rolomtrek door middel van de sensoren van het ABS. Na een lang traject met verschillende snelheden worden de geprogrammeerde waarden verzameld en gecontroleerd.

Onder zware last op de wielen, bijv. bij flinke belading, moet voor kalibratie de bandenspanning worden verhoogd tot de aanbevolen waarde voor rijden met belading >>> **afb. 200**.

### WAARSCHUWING

Indien de banden zijn opgepompt met verschillende spanningen of een te lage spanning, kunnen ze stuk raken. Hierdoor kan de bestuurder de controle over het voertuig verliezen, met mogelijk dodelijke ongevallen tot gevolg.

- Indien het controlelampje  oplicht, onmiddellijk de snelheid verminderen en bruske rem- of draaimanoeuvres vermijden. Stop zo snel mogelijk om de spanning en toestand van alle banden te controleren.
- Het bandenspanningscontrolesysteem werkt alleen correct als alle banden in koude toestand de correcte bandenspanning hebben en vervolgens de kalibratie volgens de beschreven procedure wordt uitgevoerd.
- Indien de band niet lek is en niet onmiddellijk vervangen moet worden, rijd dan met lage snelheid naar de dichtstbijzijnde werkplaats en laat er de bandenspanning controleren en corrigeren.

### Let op

- Wanneer u voor het eerst met nieuwe banden rijdt, kunnen ze bij een hoge rijnsnelheid licht uitzetten en een waarschuwing voor de bandenspanning genereren.

- Indien bij ingeschakeld contact een te lage bandenspanning wordt gedetecteerd, is een akoestische waarschuwing te horen. Bij een storing van het systeem klinkt een geluidssignaal.

- Bij langdurig rijden over onverharde wegen of bij sportief rijden, is het mogelijk dat het systeem tijdelijk wordt gedeactiveerd. Het controlelampje toont een storing, maar verdwijnt wanneer de omstandigheden van de weg of de rijstijl veranderen.

- Vertrouw niet alleen maar op het bandenspanningscontrolesysteem. Controleer de banden regelmatig op een juiste spanning en op afwezigheid van schade zoals lekken, sneden, scheuren of bulten. Haal mogelijke voorwerpen uit de band wanneer ze hem niet doorboren.

- De bandenspanningsindicatie werkt niet als een storing is opgetreden in de ESC of het ABS >>> pag. 141.

### Oplossing van problemen

#### Bandenspanning laag

Het controlelampje gaat geel branden.

De bandenspanning van één of meer wielen is veel lager dan de waarde ingesteld door de bestuurder, of de band is structureel beschadigd.

-  **Zet de wagen stil!** Breng de wagen tot stilstand zodra dit veilig kan.

- Controleer alle banden en de bandenspanning ervan.

- Vervang de beschadigde banden.

**OF:** Storing in indicator bandenspanning.

Als de bandenspanning correct is en het lampje na het uit- en inschakelen van het contact blijft branden, ga dan naar een gespecialiseerde werkplaats.

## Reparatie van banden

### Bandenafdichtset TMS (Tyre Mobility System)

Dankzij de bandenafdichtset (Tyre Mobility System) kan een beschadiging of een lek veroorzaakt door scherpe voorwerpen met een maximale doorsnede van ca. **4 mm** deugdelijk worden gerepareerd. **Haal het vreemde voorwerp (bijv. bout of spijker) niet uit de band.**

Na invoer van de afdichtpasta in de band moet de spanning van de band opnieuw worden gecontroleerd nadat u ongeveer 10 minuten hebt gereden.

Gebruik de bandenafdichtset alleen om een band op te vullen nadat u de wagen op een veilige plaats hebt geparkeerd en als u vertrouwd bent met de nodige werkzaamheden en



veiligheidsvoorschriften én over de juiste bandenafdichtset beschikt. Anders vraagt u hulp aan gespecialiseerd personeel.

**Het afdichtmiddel voor banden mag niet worden gebruikt in de volgende gevallen:**

- Indien de veld beschadigd is.
- Bij buitentemperaturen onder  $-20^{\circ}\text{C}$  ( $-4^{\circ}\text{F}$ ).
- Bij sneden of perforaties in de band groter dan 4 mm.
- Indien u heeft gereden met een zeer lage of geen spanning van de band.
- Indien de maximale gebruiksdatum van de fles met afdichtmiddel is overschreden.

### WAARSCHUWING

Het gebruik van de bandenafdichtset kan gevaarlijk zijn, vooral wanneer de band wordt opgepompt langs de kant van de weg. Om het risico op ernstig letsel te voorkomen, houdt u rekening met het volgende:

- Breng de wagen tot stilstand zodra dit veilig kan. Parkeer op een veilige afstand van het verkeer om de band te vullen.
- Zet de wagen op een vlakke en stevige ondergrond.
- Alle inzittenden, en in het bijzonder de kinderen, moeten ver genoeg van de werkruimte blijven.
- Schakel de alarmlichten in om andere weggebruikers te waarschuwen.

- Zet de motor altijd af, schakel de parkeerrem in en schakel naar een versnelling bij wagens met een handgeschakelde versnellingsbak of activeer de parkeervergrendeling P bij een automatische versnellingsbak om het risico op onbedoeld verrijden te beperken.

- Gebruik de bandenafdichtset alleen indien u vertrouwd bent met de nodige handelingen. Anders vraagt u hulp aan gespecialiseerd personeel.

- De bandenafdichtset mag alleen worden gebruikt om in een noodgeval de dichtstbijzijnde werkplaats te bereiken.

- Vervang de afgedichte band zo snel mogelijk.

- Het afdichtmiddel is schadelijk voor de gezondheid en moet onmiddellijk worden schoongemaakt bij contact met de huid.

- Bewaar de bandenafdichtset altijd buiten het bereik van kinderen.

### WAARSCHUWING

Een met dichtmiddel gevulde band heeft niet dezelfde rijeigenschappen als een gewone band.

- Rijd hiermee nooit sneller dan 80 km/u (50 mpu).
- Vermijd plotse acceleraties, stevig remmen en snel door bochten rijden vermijden.

- Rijd niet langer dan 10 minuten met een snelheid van maximaal 80 km/u (50 mpu), en controleer vervolgens de band.

### Milieu-aanwijzing

Verwijder gebruikte of vervallen afdichtpasta volgens de wettelijke voorschriften.

### Let op

U kunt een nieuwe fles afdichtmiddel kopen bij uw SEAT-dealer.

### Let op

Neem de meegeleverde gebruiksaanwijzing van de afdichtmiddelset in acht.

### Inhoud van de bandenafdichtset

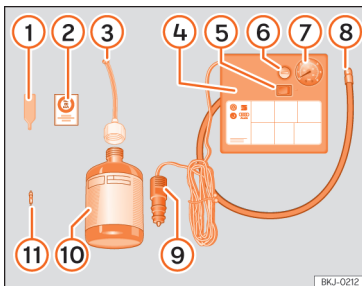

**Afb. 201** Standaardweergave: inhoud van de bandenafdichtset.

De bandenafdichtset zit in de bagageruimte onder de vloerbekleding. Het bevat de volgende componenten »» **afb. 201**:

- ① Demontagegereedschap voor ventielinzet
- ② Sticker om op het instrumentenpaneel te kleven, binnen het gezichtsveld van de bestuurder, om te herinneren aan de maximumaanbevolen snelheid "max. 80 km/u" of "max. 50 mpu"
- ③ Vulpijp met dop
- ④ Luchtcompressor (het model kan variëren naargelang de versie)
- ⑤ Schakelaar ON/OFF
- ⑥ Ontluchtingsschroef (kan ook in de pomp slang opgenomen zijn).

- ⑦ Controlelampje van de bandenspanningscontrole (kan ook opgenomen zijn in de pomp slang).
- ⑧ Buis voor bandenspanning
- ⑨ 12 V steker
- ⑩ Fles met afdichtmiddel
- ⑪ Reserveventiel

Aan de onderzijde van het **demontagegereedschap voor ventielinzet** ① is er een gleuf voor het ventielinzetstuk. Het ventiel kan alleen zo worden in- of uitgedraaid. Dit geldt ook voor het reserveonderdeel ⑪.

### Een band afdichten en oppompen

#### De band afdichten

- Draai het dopje en het inzetstuk van het ventiel los. Gebruik het apparaat »» **afb. 201** ① om het inzetstuk te verwijderen. Leg het op een schoon oppervlak.
- Schud de fles met afdichtmiddel »» **afb. 201** ⑩ goed.
- Draai de pomp slang »» **afb. 201** ③ vast op de fles met afdichtmiddel. De verzegeling van de fles wordt automatisch gebroken.
- Verwijder de dop van de vul slang »» **afb. 201** ③ en draai het open einde van de tube op het bandventiel.
- Houd de fles met de bodem omhoog en doe de inhoud **volledig** in de band.

- Haal de fles van het ventiel.
- Breng het inzetstuk opnieuw aan op het bandventiel met het apparaat »» **afb. 201** ①.

#### De band oppompen

- Draai de vul slang van de compressor »» **afb. 201** ⑧ vast op het bandventiel.
- Controleer of de ontluchtingsbout gesloten is »» **afb. 201** ⑥.
- Start de motor en laat hem draaien.
- Sluit de steker »» **afb. 201** ⑨ aan op het 12 volt-stopcontact van de wagen »» pag. 194.
- Zet de luchtcompressor aan met de ON/OFF-schakelaar »» **afb. 201** ⑤.
- Laat de luchtcompressor draaien tot een druk van 2,0-2,5 bar (29-36 psi/200-250 kPa) wordt bereikt. **Maximaal 8 minuten**.
- Sluit de luchtcompressor af.
- Indien de aangegeven druk niet wordt bereikt, draait u de vul slang los van het ventiel.
- Beweeg de wagen 10 m zodat het afdichtmiddel wordt verdeeld in de band.
- Draai de vul slang van de compressor opnieuw op het ventiel.
- Herhaal het proces voor het oppompen.
- Als ook dan de druk niet wordt bereikt, verkeert de band in slechte staat. Zet de wagen stil en roep de hulp in van gespecialiseerd personeel.

- Sluit de luchtcompressor af. Draai de vulslang los van het bandventiel.
- Wanneer de bandenspanning tussen 2,0-2,5 bar ligt, rijdt u verder met een snelheid onder 80 km/u (50 mpu).
- Kleef de sticker »» » **afb. 201** (2) op het instrumentenpaneel, binnen het gezichtsveld van de bestuurder.
- Controleer de bandenspanning opnieuw na 10 minuten »» » pag. 321.

### WAARSCHUWING

Bij het oppompen kan de luchtcompressor en de pompslang heet worden.

- Bescherm handen en huid tegen aanraking van hete onderdelen.
- Leg de hete pompslang en de hete luchtcompressor niet op brandbare materialen.
- Laat ze eerst afkoelen alvorens het apparaat op te bergen.
- Indien de band niet kan worden opgepompt tot minstens 2,0 bar (29 psi/200 kPa), is de schade te groot. Het afdichtmiddel is niet in staat de band af te dichten. Rij niet verder. Roep de hulp in van gespecialiseerd personeel.

### LET OP

Zet de luchtcompressor na maximaal acht minuten uit zodat hij niet oververhit raakt! Laat hem eerst enkele minuten afkoelen alvorens hem weer aan te zetten.

### Controle na 10 minuten rijden

Schroef de vulslang opnieuw op het ventiel »» » **afb. 201** (8) en controleer de spanning in de manometer (7).

#### 1,3 bar (19 psi/130 kPa) en lager:

- **Stoppen!** De band is niet voldoende afgedicht.
- Roep de hulp van vakmensen in »» » .

#### 1,4 bar (20 psi/140 kPa) en hoger:

- Corrigeer de bandenspanning opnieuw tot de juiste waarde.
- Rij voorzichtig weer door tot de dichtstbijzijnde gespecialiseerde werkplaats. Rij niet harder dan 80 km/h (50 mph).
- Laat daar de defecte band vervangen.

### WAARSCHUWING

Rijden met een niet afgedichte band is gevaarlijk en kan ongevallen en ernstig letsel veroorzaken.

- Rij niet verder indien de spanning van de band 1,3 bar (19 psi/130 kPa) of lager is.
- Roep de hulp in van gespecialiseerd personeel.

# Onderhoud

## Service

### Servicewerkzaamheden en digitaal onderhoudsschema

#### Register van de uitgevoerde servicewerkzaamheden ("Digitaal onderhoudsschema")

De SEAT-dealer of gespecialiseerde werkplaats registreert de servicebewijzen in een centraal systeem. Dankzij deze transparante documentatie van de servicegeschiedenis kunnen de uitgevoerde servicewerkzaamheden op ieder moment worden weergegeven. SEAT beveelt aan om na elke service een servicebewijs te vragen, waarop alle werkzaamheden vermeld staan die in het systeem zijn geregistreerd.

Telkens een nieuwe service plaatsvindt, wordt het bewijs vervangen door een actuele versie.

**In een aantal markten is het digitale serviceplan niet beschikbaar. In dat geval zal uw SEAT-dealer u informeren over de documentatie van de servicewerkzaamheden.**

#### Servicewerkzaamheden

In het digitale onderhoudsschema documenteert uw SEAT-dealer of de gespecialiseerde werkplaats de volgende informatie:

- Wanneer elke service werd uitgevoerd.
- Indien een concrete reparatie werd aanbevolen, bijv. de remblokken die binnenkort vervangen moeten worden.
- Indien u een bijzonder verzoek had voor het onderhoud. Uw serviceadviseur zal dit noteren in de werkopdracht.
- De onderdelen of bedrijfsvloeistoffen die vervangen zijn.
- De datum van de volgende service.

De LongLife-mobiliteitsgarantie geldt tot de volgende controlebeurt. Deze informatie wordt gedocumenteerd in alle controlebeurten die plaatsvinden.

Het type en de omvang van de servicewerkzaamheden kunnen variëren naargelang de wagen. In een gespecialiseerde werkplaats kunt u informatie vragen over de specifieke werkzaamheden voor uw wagen.

#### WAARSCHUWING

**Indien de servicewerkzaamheden niet volstaan, niet plaatsvinden of de intervallen niet worden nageleefd, kan de wagen stilvallen in het midden van het verkeer. Dit kan leiden tot ongevallen en ernstige letsels.**

- Laat de servicewerkzaamheden uitvoeren bij een SEAT-dealer of een gespecialiseerde werkplaats.

#### LET OP

**SEAT is niet aansprakelijk voor schade aan het voertuig veroorzaakt door onvoldoende service in de werkplaats of schade als gevolg van het niet beschikbaar zijn van reserveonderdelen.**

#### Let op

**De periodieke uitvoering van servicewerkzaamheden aan de wagen draagt niet alleen bij aan het waardebehoud en de goede werking ervan, maar ook aan de verkeersveiligheid. Laat de werkzaamheden daarom uitvoeren volgens de richtlijnen van SEAT.**

### Vaste service of Flexibele service

Er zijn twee soorten servicewerkzaamheden: **olieservice** en **inspectie**. De service-intervalindicatie op het scherm van het instrumentenpaneel dient als herinnering van de noodzaak om de volgende service te laten uitvoeren.

Naargelang de uitrusting, de motoruitvoering en de gebruiksomstandigheden van de wagen wordt in de Olieservice de **Vaste service** of **Flexibele service** uitgevoerd.

#### Welke type service heeft uw wagen nodig

Raadpleeg de volgende tabellen:

Olieservice <sup>a)</sup>		
PR-nummer	Service-soort	Service-interval
Q11	Vast	Elke 5.000 km of na 1 jaar <sup>b)</sup>
Q12		Elke 7.500 km of na 1 jaar <sup>b)</sup>
Q13		Elke 10.000 km of na 1 jaar <sup>b)</sup>
Q14		Elke 15.000 km of na 1 jaar <sup>b)</sup>
Q16	Flexibel	Volgens de service-intervalindicatie.

<sup>a)</sup> De gegevens zijn gebaseerd op normale gebruiksomstandigheden.

<sup>b)</sup> Wat eerder komt.

Inspectiebeurt <sup>a)</sup>
Volgens de service-intervalindicatie.

<sup>a)</sup> De gegevens zijn gebaseerd op normale gebruiksomstandigheden.

### Bijzonder aspect van de Flexibele service

In het geval van de **Flexibele service** dient een olieservice slechts plaats te vinden wanneer dat nodig is voor de wagen. Om deze verversing te berekenen, wordt rekening gehouden met de individuele gebruiksomstandigheden en

de persoonlijke rijstijl. Een belangrijk onderdeel van Flexibele service is het gebruik van olie van lange duur (LongLife) in plaats van conventionele motorolie.

Houd rekening met de informatie met betrekking tot de specificaties van de motorolie volgens de VW-norm » pag. 295.

**Indien u geen Flexibele service wenst, kunt u kiezen voor de Vaste service. Een Vaste service heeft echter gevolgen voor de servicekosten.** De serviceadviseur geeft u graag meer informatie hierover.

Bij SEAT worden de data van de servicebeurten aangegeven aan de hand van de service-intervalindicatie:

- op het instrumentenpaneel » pag. 25
- in het infotainmentsysteem: menu  > **Instellingen > Service.**

**OF:**  > **Voertuigstatus > Service** » pag. 38.

De service-intervalindicatie informeert uitsluitend over de data van servicebeurten met een verversing van de motorolie of inspectie. Wanneer het moment gekomen is om de betreffende service uit te voeren, kunnen nog bijkomende werkzaamheden plaatsvinden die nodig blijken, zoals verversing van de remvloeistof en vervanging van de bougies.

## Informatie over de gebruiksomstandigheden

De intervallen en voorgeschreven servicewerkzaamheden zijn doorgaans gebaseerd op **normale gebruiksomstandigheden**.

Indien de wagen echter gebruikt wordt in **zware gebruiksomstandigheden**, moeten een aantal werkzaamheden vroeger of vaker worden uitgevoerd dan in de voorgeschreven service-intervallen.

**Zware gebruiksomstandigheden kunnen bijvoorbeeld zijn:**

- Het gebruik van brandstof met hoog zwavelgehalte.
- Frequent korte trajecten afleggen.
- De motor gedurende lange tijd stationair laten draaien, zoals bij taxi's.
- Rijden in gebieden met veel stof.
- Vaak rijden met aanhangwagen (naargelang de uitrusting).
- De wagen vooral gebruiken in dichte verkeerssituaties met veel stilstand, bijv. in de stad.
- Vooral rijden in de winter.

**Dit is vooral van belang voor de volgende onderdelen (naargelang de uitrusting):**

- Interieurluchtfilter
- Air Care-allergenenfilter
- Luchtfilter

- Getande riem
- Roetfilter
- Motorolie

De **serviceadviseur bij uw officiële SEAT dealer kan u adviseren** of bij de gebruiksomstandigheden van uw wagen werkzaamheden tussen de normale onderhoudsintervallen noodzakelijk zijn.

### WAARSCHUWING

Indien de **servicewerkzaamheden niet volstaan, niet plaatsvinden of de intervallen niet worden nageleefd, kan de wagen stilvallen in het midden van het verkeer. Dit kan leiden tot ongevallen en ernstige letsels.**

- Laat de **servicewerkzaamheden uitvoeren bij een officiële SEAT-dealer of een gespecialiseerde werkplaats.**

### LET OP

SEAT kan niet aansprakelijk gesteld worden voor schade aan de wagen als gevolg van ontoereikende werkzaamheden of een tekort aan onderdelen.

### Omvang van een servicebeurt

De omvang van een servicebeurt bestaat uit alle **onderhoudstaken** die nodig zijn om de verkeersveiligheid en juiste werking van uw wagen te garanderen (**naargelang de gebruiks-**

**omstandigheden en de wagenuitrusting**, bijvoorbeeld van de motor, versnellingsbak of bedrijfsvloeistoffen).

De onderhoudstaken worden verdeeld in *inspectiewerkzaamheden* en *controlewerkzaamheden*. Raadpleeg de details van de vereiste werkzaamheden voor uw wagen bij:

- Uw SEAT-dealer
- Uw gespecialiseerde werkplaats

Om technische redenen (constante ontwikkeling van onderdelen) kan de omvang van de servicebeurt variëren. Uw SEAT-dealer of gespecialiseerde werkplaats ontvangt steeds tijdige informatie over iedere wijziging.

## Bijkomende serviceaanbiedingen

### Goedgekeurde vervangingsonderdelen

SEAT vervangingsonderdelen zijn voor uw wagen gemaakt en door SEAT vrijgegeven. Hierbij is vooral op veiligheidsaspecten gelet. De uitvoering, maatvoering en materialen van deze onderdelen voldoen precies aan de fabrieksvoorschriften. De originele SEAT vervangingsonderdelen zijn speciaal voor uw wagen ontworpen. Wij raden u daarom aan om altijd originele SEAT vervangingsonderdelen te gebruiken. Voor de veiligheid en geschiktheid van andere onderdelen kan SEAT niet instaan.

### Goedgekeurde ruilonderdelen

De originele ruilonderdelen, volgens de voorschriften van de fabrikant, zijn een andere service die tot uw beschikking staat en u de mogelijkheid biedt complete inrichtingen van de wagen te vervangen waarvan we hier de belangrijkste noemen: lichtere motor, versnellingsbakken, cilinderkoppen, regeleenheden, elektrische componenten enz.

Natuurlijk zijn het **Goedgekeurde onderdelen** en, omdat zij dezelfde kwaliteit hebben als de fabrieksonderdelen geldt hiervoor ook de garantie voor Goedgekeurde vervangingsonderdelen.

### Originele accessoires

Wij adviseren u uitsluitend originele SEAT accessoires of door SEAT goedgekeurde accessoires voor uw wagen te gebruiken. Deze accessoires zijn betrouwbaar, veilig en geschikt gemaakt speciaal voor uw model wagen. Voor de veiligheid en geschiktheid van andere onderdelen kan SEAT niet instaan.

### Mobiliteitsservice (Service Mobility)

Vanaf het moment dat u een nieuwe SEAT koopt, profiteert u van de voordelen en dekking van de Mobiliteitsservice.

Tijdens de eerste twee jaar na aankoop is uw nieuwe SEAT automatisch gedekt door de Mobiliteitservice zonder bijkomende kosten.

Indien u verder wenst gebruik te maken van deze service, kunt u de SEAT-mobiliteitservice uitbreiden op voorwaarde dat u de aanbevolen controle- en onderhoudsbeurten laat uitvoeren in een Erkend Servicecentrum van SEAT.

Indien niet meer gereden kan worden met uw SEAT-wagen wegens een storing of ongeval, houden onze assistentiediensten u steeds in beweging.

Let erop dat de Mobiliteitservice van SEAT varieert naargelang het land waarin de wagen verkocht werd. Raadpleeg voor meer informatie uw SEAT-dealer of de SEAT-website in uw land.

## Verzorging en reiniging van de wagen

### Basisaanwijzingen

Regelmatig, deskundig onderhoud is belangrijk voor de waardevastheid van uw wagen. Bovendien kan het onderhoud ook één van de voorwaarden voor het behoud van garantie-aanspraken bij eventuele corrosie en lakschade aan de carrosserie zijn.

De gespecialiseerde werkplaatsen beschikken over de vereiste verzorgingsproducten. Let op de gebruiksaanwijzingen op de verpakking.

### ⚠ WAARSCHUWING

- Bij verkeerd gebruik kunnen onderhoudsmiddelen schadelijk voor de gezondheid zijn.
- Berg alle verzorgingsproducten steeds op een veilige plaats op, uit de buurt van kinderen. Gevaar op vergiftiging!

### ♻ Milieu-aanwijzing

- Bij aankoop van onderhoudsmiddelen milieuvriendelijke producten kiezen.
- Resten van conserveringsmiddelen horen niet bij het huisvuil.

### De wagen wassen

Hoe langer u wacht om afzettingen te verwijderen bijv. insectenresten, vogelpoep, boomhars of strooizout dat zich aan de wagen heeft vastgehecht, hoe groter de schade die kan worden toegebracht aan het oppervlak. Hoge temperaturen die bijv. door intensieve zonnestralen ontstaan, versterken de schadelijke werking.

Voordat u het oppervlak schoonmaakt, maakt u het grove vuil week door overvloedig water aan te brengen.

Om hardnekkig vuil te verwijderen, zoals insectenresten of boomhars, gebruikt u best overvloedig water en een microvezeldoek.

Was ook de onderkant van de wagen na een winterse periode waarin zout is gestrooid.

### Hogedrukreinigers

Let bij het wassen van de wagen met een hogedrukreiniger beslist op de gebruiksaanwijzingen voor de hogedrukreiniger. Het vorige geldt vooral voor de druk en afstand tot de wagen van de waterstraal.

**Richt de straal niet direct** op de afdichtingen van de zijruiten, portieren of doppen; dit geldt ook voor banden, rubberbslangen, geluidsisolierend materiaal, radarsensoren en cameralenzen. Houd een afstand van minstens 40 cm aan.

Verwijder geen sneeuw of ijs met een hogedrukreiniger.

In geen geval rondstraaalproeikoppen of vuilfrezen gebruiken.

Het water mag niet warmer zijn dan 60 °C.

### Automatische wasstraten

Besproei de wagen voordat u het wassen start.

Controleer of de ruiten gesloten zijn en de ruitenwissers uitgeschakeld. Houd rekening met de aanwijzingen van de bediende van de wasstraat, met name wanneer er afneembare onderdelen zijn aan uw wagen.

SEAT raadt wasstraten zonder borstels aan.

### Met de hand wassen

Reinig de wagen van boven naar onderen met een zachte spons of een wasborstel. Gebruik reinigingsproducten zonder oplosmiddelen.

## Polijsten

Het polijsten is enkel nodig wanneer de lak van de wagen zijn glans heeft verloren en niet hersteld kan worden met verzorgingsproducten.

Polijst geen mat gelakte oppervlakken! Indien u probeert de laklaag glanzend te maken, kan het oppervlak onherstelbaar beschadigd raken.

## Wagens met matte laklaag wassen

### Om de wagen te wassen gebruikt u best een speciaal reinigingsmiddel voor matte lak.

Voor meer informatie raadpleegt u een officiële dealer.

Verstuif het product op de carrosserie en laat het minstens 2 minuten inwerken; bewerk één zone tegelijk. Reinig de behandelde zone met een microvezeldoek **zonder te veel druk uit te oefenen**, tot al het vuil is verwijderd. Na reiniging brengt u het product nogmaals zone per zone aan, tot u een gelijkmatige afwerking krijgt.

Indien de auto veel insecten of hardnekkig vuil heeft, verstuif het product dan over het volledige oppervlak, laat 2 minuten inwerken en spoel goed af met water onder druk. Na het drogen brengt u het product zone per zone aan en verspreid u het met een microvezeldoek **zonder te veel druk uit te oefenen**, tot u een gelijkmatige afwerking krijgt.

In beide gevallen krijgt u met het nog een laatste keer aanbrengen een perfecte afwerking en een bescherm laag tegen vuil en water.

## ⚠ WAARSCHUWING

- Was de wagen enkel met uitgeschakeld contact of volgens de aanwijzingen van de bediende van de wasstraat. Gevaar voor ongevallen!
- Indien u de onderkant van de wagen of binnenkant van de wielkasten schoonmaakt, moet u opletten voor scherpe metalen voorwerpen. Gevaar voor snijwonden!
- Na de reiniging is het mogelijk dat de remmen iets trager reageren door het vocht, of door ijsvorming op de remschijven of -blokken. Gevaar voor ongevallen! De remmen moeten dan eerst worden drooggeremd.

## ⚠ WAARSCHUWING

Het verkeerde gebruik van hogedrukreinigers kan schade veroorzaken. Dit kan ongevallen en ernstige letsels tot gevolg hebben.

- Richt de straal van de hogedrukreiniger nooit rechtstreeks op de elektrische installatie van 12 volt.

## 🕒 LET OP

- Voordat u door een wasstraat rijdt, moet u de buitenspiegels inklappen om beschadiging te voorkomen. De elektrisch regelbare buitenspiegels mogen alleen elektrisch in- of uitgeklapt worden!
- Was de wagen niet in de felle zon. Gevaar voor beschadiging van de laklaag!

- Gebruik geen ruwe sponzen of iets soortgelijks voor het verwijderen van de restanten van insecten. Gevaar voor beschadiging van het oppervlak!

- Onderdelen van de wagen met matte laklaag:

- Geen polijstmiddelen of vaste was gebruiken. Gevaar voor beschadiging van het oppervlak!
- Selecteer geen wasprogramma's die een wasbehandeling omvatten. Dit kan de matte laklaag er minder aantrekkelijk doen uitzien.
- Kleef geen stickers of magneetbordjes op de mat gelakte onderdelen, aangezien die de lak kunnen beschadigd wanneer ze worden weggehaald.

## 🌿 Milieu-aanwijzing

Wagen alleen op daarvoor aangewezen wasplaatsen wassen. Daar wordt voorkomen dat eventueel door olie verontreinigd water in het afvoerwater komt.

## Buitenkant reinigen

Hieronder vindt u een aantal aanbevelingen over de reiniging en verzorging van individuele componenten van de auto.

Ga naar uw gespecialiseerde werkplaats indien u specifieke vragen hebt of onderdelen die niet in de tabellen staan.



Let op de toepasselijke nota's » pag. 328, *Let goed op met...*

### Ruitenwisserbladen

- *Vuil*: zachte doek met glasreiniger.

### Koplampen/achterlichten

- *Vuil*: zachte spons met neutrale zeepoplossing<sup>1)</sup>.

### Sensoren/cameralenzen

- *Vuil*:
  - *Sensoren*: zachte doek met reinigingsproduct zonder oplosmiddelen.
  - *Cameralenzen*: zachte doek met reinigingsproduct zonder alcohol.
- *Sneeuw/ijs*: handborstel/ontdooispray zonder oplosmiddelen.

### Wielen

- *Strooizout*: water.
- *Schuurstof van de remmen*: speciaal reinigingsproduct, zuurvrij.

### Uitlaatpijp

- *Strooizout*: water, eventueel geschikt reinigingsproduct voor bewerkte staal of een reinigingsmiddel dat niet schurend en niet corrosief is.

### Sierelementen/sierlijsten

- *Vuil*: neutrale zeepoplossing<sup>1)</sup>, eventueel geschikt reinigingsmiddel voor bewerkte staal.

### Lak

- *Beschadigingen aan de laklaag*: de kleurcode van de lak raadplegen bij een dealer en repareren met een retouchestift.
- *Gemorste brandstof*: onmiddellijk spoelen met water.
- *Afzetting van omgevingsoxidatie*: Verwijderaar van omgevingsoxidatie aanbrengen en daarna verzorgen met vaste was. Wend u tot uw gespecialiseerde werkplaats bij twijfel.
- *Corrosie*: laat dit verwijderen door uw gespecialiseerde werkplaats.
- *Water vormt geen parels op de schone laklaag*: verzorgen met vaste was (minstens 2 maal per jaar).
- *Zonder glans ondanks verzorging/doffe lak*: behandelen met een geschikt polijstmiddel, vervolgens conserveringsmiddel voor autolak aanbrengen indien het polijstmiddel geen verzorgende ingrediënten bevat.
- *Afzettingen, bijv. insectenresten, vogelpoep, boomhars, strooizout*: onmiddellijk week maken met water en verwijderen met een microvezel-doek.

- *Vuil met vetbasis, bijv. cosmeticaproducten of zonnebrandcrème*: onmiddellijk verwijderen met een neutrale zeepoplossing<sup>1)</sup> en een zachte doek.

### Koolstofvezel delen

- *Vuil*: reinigen zoals de gelakte onderdelen » pag. 325.

### Sierstrippen

- *Vuil*: zachte spons met neutrale zeepoplossing<sup>1)</sup>.

## Binnenkant reinigen

Hieronder vindt u een aantal aanbevelingen over de reiniging en verzorging van individuele componenten van de auto.

Ga naar uw gespecialiseerde werkplaats indien u specifieke vragen hebt of onderdelen die niet in de tabellen staan.

Let op de toepasselijke nota's » pag. 328, *Let goed op met...*

### Ruiten

- *Vuil*: glasreiniger aanbrengen en daarna drogen met een doek.

<sup>1)</sup> Neutrale zeepoplossing: maximaal twee soeplepels in 1 liter water.

### Sierelementen/sierlijsten

- *Vuil*: neutrale zeepoplossing<sup>1)</sup>.

### Kunststof delen

- *Vuil*: vochtige doek.
- *Vastgehecht vuil*: neutrale zeepoplossing<sup>1)</sup>, eventueel reinigingsproduct voor kunststoffen zonder oplosmiddelen.

### Instrumentenpaneel

- *Vuil*: zachte doek met reinigingsmiddel voor LCD-displays.

### Bedieningspanelen

- *Vuil*: zacht penseel, daarna zachte doek met neutrale zeepoplossing<sup>1)</sup>.

### Veiligheidsgordels

- *Vuil*: neutrale zeepoplossing<sup>1)</sup>, laten drogen voor het oprollen.

### Stoffen, kunstleer, microvezel

- *Vuildeeltjes vastgehecht aan oppervlak*: stofzuiger.
- *Vuil op waterbasis, bijvoorbeeld koffie, thee, bloed enz.*: absorberende doek en neutrale zeepoplossing<sup>1)</sup>.

- *Vuil op vetbasis, bijvoorbeeld olie, make-up enz.*: Een neutrale zeepoplossing aanbrengen<sup>1)</sup>. De opgeloste vet- en lakdeeltjes absorberen en drogen door te dippen met een absorberende doek, zo nodig nadien behandelen met water.

- *Speciaal vuil, bijv. inkt, nagellak, dispersieverf, schoenpoets enz.*: speciale vlekkenverwijderaar; drogen door te dippen met absorberend materiaal en zo nodig nadien behandelen met neutrale zeepoplossing<sup>1)</sup>.

### Natuurleer

- *Recent vuil*: katoenen doek met neutrale zeepoplossing<sup>1)</sup>.
- *Vuil op waterbasis, bijvoorbeeld koffie, thee, bloed enz.*:
  - *Recente vlekken*: absorberende doek.
  - *Droge vlekken*: geschikte vlekkenverwijderaar voor leer.
- *Vuil op vetbasis, bijvoorbeeld olie, make-up enz.*:
  - *Recente vlekken*: absorberende doek en vlekkenverwijderaar voor leer.
  - *Droge vlekken*: vetoplossende aerosol.
- *Speciaal vuil, bijv. inkt, nagellak, dispersieverf, schoenpoets enz.*: geschikte vlekkenverwijderaar voor leer.

- *Verzorging*: regelmatig verzorgende crème met impregneereffect aanbrengen die beschermt tegen zonnestralen; zo nodig een verzorgende crème met een passende kleur gebruiken.

### Koolstofvezel delen

- *Vuil*: reinigen zoals kunststof delen.

## Let goed op met...

### Koplampen/achterlichten

- Reinig de koplampen/achterlichten in geen geval met een doek of droge spon.
- Gebruik geen reinigingsproducten die alcohol bevatten. Gevaar van scheurvorming!

### Wielen

- Gebruik geen polijstmiddel voor lakwerk noch andere bijtende producten.
- Indien de lakbeschermlaag van de velg beschadigd is, bijv. door inslag van stenen of krasen, moet de schade onmiddellijk hersteld worden.

### Cameralenzen

- Gebruik nooit lauwwarm of warm water voor het verwijderen van sneeuw of ijs van de lens. Gevaar van scheurvorming op de lens!

<sup>1)</sup> Neutrale zeepoplossing: maximaal twee soeplepels in 1 liter water.

- Om de cameralens te reinigen, mag u geen bijtende of alcoholhoudende reinigingsproducten gebruiken. Gevaar van krassen en scheurvorming!

### Radarsensoren

- Richt de waterstraal onder druk niet op de radarsensoren.

### Ruiten

- Sneeuw en ijs op ruiten en buitenspiegels met een kunststof krabber verwijderen. De krabber niet heen en weer bewegen, maar alleen in één richting schuiven om krassen te voorkomen.
- Verwijder nooit sneeuw of ijs van het glas of de spiegels met lauwwarm of warm water. Gevaar van scheurvorming op het glas!
- Om beschadiging van de achterrautverwarming te voorkomen, mogen er geen stickers op de verwarmingsdraden worden geplakt.

### Sierelementen/sierlijsten

- Gebruik geen conserverings- of reinigingsproducten op basis van chroom.

### Lak

- De wagen moet vrij van vuil en stof zijn voordat polijstmiddel of conserveringsproducten worden aangebracht. Gevaar voor krassen!

- Breng geen polijstmiddel of conserveringsproducten aan indien de wagen is blootgesteld aan intens zonlicht. Gevaar voor beschadiging van de laklaag!

- De afzettingen van omgevingsoxidatie mogen niet verwijderd worden door te polijsten. Gevaar voor beschadiging van de laklaag!

- Verwijder onmiddellijk alle cosmeticaproducten en zonnebrandcrème. Gevaar voor beschadiging van de laklaag!

### Instrumentenpaneel

- De schermen, het instrumentenpaneel en het omringende sierelement mogen niet droog gereinigd worden. Gevaar voor krassen!

- Controleer of het instrumentenpaneel is uitgeschakeld en afgekoeld voordat u het schoonmaakt.

- Controleer of er geen enkele vloeistof is binnengedrongen tussen het instrumentenpaneel en het sierelement. Gevaar voor schade!

### Bedieningspanelen

- Controleer of er geen enkele vloeistof binnendringt in de bedieningspanelen. Gevaar voor schade!

### Veiligheidsgordels

- Veiligheidsgordels mogen voor het schoonmaken niet worden uitgebouwd.

- Maak veiligheidsgordels en onderdelen van de veiligheidsgordels nooit schoon met chemische producten. Ze mogen ook niet in contact komen met bijtende vloeistoffen, oplosmiddelen of scherpe of puntige voorwerpen. Gevaar voor beschadiging van de stof!

- Laat de veiligheidsgordel vervangen in uw gespecialiseerde werkplaats indien er schade is aan het weefsel, de verbindingen, de oprolautoomaat of het slot.

### Stoffen/kunstleer/microvezel

- Behandel kunstleer/microvezel niet met producten voor verzorging van leer, oplosmiddelen, boenwas, schoenpoets, vlekkenverwijderaar of vergelijkbare producten.

- Indien het erg moeilijk is om een vlek te verwijderen, laat dit dan doen in uw gespecialiseerde werkplaats. Zo vermijdt u schade.

- Gebruik in geen geval dampstralers, borstels, harde sponzen enz. voor de reiniging.

- Schakel de stoelverwarming niet in om de stoelen te drogen.

- De puntige voorwerpen van kleding, zoals ritssluitingen, klinknagels of gordels kunnen het oppervlak beschadigen.

• Open klittenbandsluitingen aan uw kleding kunnen de stoelbekleding beschadigen. Let erop, dat deze klittenbandsluitingen gesloten zijn.

### Natuurleer

- Het leer mag in geen geval met oplosmiddelen, boenwas, schoenpoets, vlekkenverwijderaar en dergelijke worden behandeld.
- De puntige voorwerpen van kleding, zoals ritssluitingen, klinknagels of gordels kunnen het oppervlak beschadigen.
- Gebruik in geen geval dampstralers, borstels, harde sponzen enz. voor de reiniging.
- Schakel de stoelverwarming niet in om de stoelen te drogen.
- Voorkom dat het leer te lang aan de volle zon wordt blootgesteld om ervoor te zorgen dat het leer niet verbleekt. Wanneer de wagen langere tijd buiten staat, moet u het leer afdekken om het zó tegen direct zonlicht te beschermen.

### ⚠ WAARSCHUWING

De voorruit mag niet met waterafstotende ruitbeschermingsmiddelen worden behandeld. Anders is er in situaties waarbij het zicht slecht is, bijv. bij regen, als het donker is, of bij laagstaande zon, een groter gevaar voor verblinding. Gevaar voor ongevallen! Bovendien kunnen de ruitenwischerbladen bijgeluiden gaan produceren.

### Let op

- Insectenresten kunnen veel makkelijker worden verwijderd van lak nadat die onlangs een verzorgende behandeling heeft gekregen.
- Een regelmatige verzorgende behandeling kan vermijden dat er zich afzettingen van omgevingsoxidatie vormen.

### De wagen uit het verkeer halen

Indien u de wagen langere tijd niet meer wenst te gebruiken, raadpleeg dan een gespecialiseerde werkplaats. Daar informeert men u graag over de benodigde maatregelen zoals bijv. bescherming tegen corrosie, service en opslag.

Houd daarnaast ook rekening met de aanwijzingen met betrekking tot de accu » pag. 298 , » pag. 298, *Inleiding tot thema.*

## Accessoires, onderdelen en reparatiewerkzaamheden

### Inleiding tot thema

Laat u zich vóór het kopen van accessoires en onderdelen informeren.

Uw wagen biedt een hoge mate aan actieve en passieve veiligheid. Als uw wagen naderhand met accessoires wordt uitgerust of als onderde-

len moeten worden vervangen, kunt u het beste een beroep doen op het advies en de hulp van een officiële SEAT dealer. Uw officiële SEAT dealer geeft u graag informatie over doelmatigheid, wettelijke bepalingen en de techniek van accessoires en onderdelen.

Wij raden aan alleen goedgekeurde **SEAT aanbouwdelen** en **SEAT Originele Onderdelen**® te gebruiken. Deze zijn door SEAT gecontroleerd op betrouwbaarheid, veiligheid en geschiktheid. Vanzelfsprekend zorgt de officiële SEAT dealer voor een vakkundige montage.

Hoewel SEAT de ontwikkelingen van de markt nauwgezet volgt, kan het niet beoordelen of producten **die niet zijn goedgekeurd door SEAT** voldoende betrouwbaar, veilig en geschikt voor de wagen zijn. Daarom neemt SEAT geen enkele verantwoordelijkheid op zich voor deze producten, zelfs niet als er een formele goedkeuring is van een erkende instelling voor technische inspectie of officiële instantie.

**Naderhand ingebouwde apparaten** die de controle van de bestuurder over de wagen rechtstreeks beïnvloeden, zoals bijv. snelheidsregelsystemen of **elektronisch geregelde dempingssystemen**, moeten voorzien zijn van een **e-code** (keuringscode van de Europese Unie) en voor uw wagen zijn goedgekeurd.

**Extra aangesloten elektrische apparaten**, bijv. koelboxen, ventilatoren en claxons, die niet voor de directe controle van de wagen dienen,

moeten zijn voorzien van een CE-code CE (conformiteitsverklaring van de fabrikanten in de Europese Unie).

### WAARSCHUWING

**Accessoires, zoals telefoon- of bekerhouders, mogen nooit op de afdekkingen van airbags of binnen de actieradius van de airbags aangebracht worden. Als de airbag bij een aanrijding geactiveerd wordt, bestaat er anders een groter gevaar voor verwondingen.**

### Technische wijzigingen

Ingrepen aan elektronische onderdelen, software, bekabeling en dataoverdracht kunnen functiestoringen tot gevolg hebben.

Wij vragen uw begrip ervoor dat uw officiële SEAT dealer geen garantie kan geven voor schade die het gevolg is van ondeskundig handelen.

Wij adviseren u daarom om alle werkzaamheden uitsluitend bij officiële SEAT-dealers met **SEAT Originele Onderdelen®** te laten uitvoeren.

### WAARSCHUWING

**Werkzaamheden of wijzigingen aan uw wagen, die ondeskundig worden uitgevoerd, kunnen storingen veroorzaken - gevaar voor ongelukken.**

### Zend- en kantoorapparatuur

#### Ingebouwde zendapparatuur

Voor het naderhand inbouwen van zendapparatuur in de wagen is in het algemeen goedkeuring vereist. SEAT staat het inbouwen van goedgekeurde zendapparatuur in de wagen toe onder de voorwaarden dat:



- De installatie van de antenne correct gebeurt.
- De antenne buiten het interieur van de wagen is aangebracht (met gebruik van afgeschermd kabels en niet-reflecterende antenne-aanpassing).
- Het effectieve zendvermogen aan de voet van de antenne niet meer dan 10 W bedraagt.

Een officiële SEAT dealer of een erkend autobedrijf kan u meer informatie geven over de inbouw mogelijkheden en de werking van zendapparatuur met een hoger zendvermogen.

#### Mobiele zendapparatuur

Bij het gebruik van universele mobiele telefoons en zendapparatuur kunnen storingen in de werking van de elektronica van uw wagen ontstaan. De oorzaken hiervoor kunnen zijn:

- Wagen zonder buitenantenne.
- Verkeerd geïnstalleerde buitenantenne.
- Zendvermogen van meer dan 10 W.

Daarom mag een draagbare telefoon of zendapparatuur zonder of met verkeerd geïnstalleerde buitenantenne *niet in het interieur van de wagen* worden gebruikt  .

Let er bovendien op dat alleen met een *buitenantenne* de optimale reikwijdte van de apparaten wordt bereikt.

#### Kantoorapparatuur

Het naderhand inbouwen van huishoud- of kantoorapparatuur in de wagen is toegestaan op voorwaarde dat ze het sturen niet hinderen en duidelijk zijn gemarkeerd CE. Naderhand ingebouwde apparaten die de controle van de bestuurder over de wagen kunnen beïnvloeden, moeten daarentegen altijd een typegoedkeuring voor uw wagen bezitten en van een e-code zijn voorzien.

### WAARSCHUWING

**In het interieur van de wagen gebruikte draagbare telefoons of zendapparatuur zonder of met verkeerd geïnstalleerde buitenantenne kunnen door te hoge elektromagnetische velden schadelijk voor de gezondheid zijn.**

### Let op

- Het naderhand inbouwen van elektrische of elektronische apparaten in deze wagen heeft gevolgen voor de typegoedkeuring en kan in bepaalde omstandigheden het intrekken van het kentekenbewijs tot gevolg hebben.
- Let op de aanwijzingen voor de bediening van de mobiele telefoons en zendapparatuur.

## Gebruikersinformatie

### Garantie

#### Garantie voor een storingsvrije werking

De officiële SEAT werkplaatsen garanderen dat nieuwe wagens geen mankementen vertonen. Zie hierover de koopovereenkomst resp. aanvullende of toegevoegde documentatie zoals u die heeft ontvangen van uw garage; daarin vindt u een omschrijving van de voorwaarden en de garantietermijnen. Neem voor meer informatie hierover contact op met uw officiële SEAT werkplaats.

### Door regelapparaten opgeslagen gegevens

#### Opslag van ongevalgegevens (Event Data Recorder)

Uw wagen beschikt over een apparaat dat gegevens van ongevallen opslaat (EDR).

De EDR registreert gegevens bij een licht of ernstig ongeval. Deze gegevens dienen ter ondersteuning van de analyse van het gedrag van diverse wagensystemen.

De EDR registreert gedurende een kort tijdsbestek (doorgaans 10 seconden of minder) dynamische rijgegevens en gegevens van de beveiligingssystemen, zoals:

- Hoe diverse systemen van uw wagen hebben gefunctioneerd.
- Of de bestuurder en passagiers hun veiligheidsgordel droegen.
- Hoe ver het gas- of rempedaal werd ingetrap.
- Snelheid van de wagen.

Deze gegevens helpen om de omstandigheden waarin het ongeval plaatsvond beter te begrijpen.

Tevens worden gegevens van de rijhulpsystemen geregistreerd. Hiertoe behoren gegevens zoals of de systemen waren uitgeschakeld of hadden ingegrepen, of het ingrijpen invloed had op het dynamische gedrag van de wagen, waardoor van het traject werd afgeweken in de eerder beschreven situaties, versneld of vertraagd.

Naargelang de uitrusting van de wagen bevat dit gegevens van systemen als:

- de automatische afstandsregeling
- de rijstrookbehoudassistent
- de parkeerhulpsystemen
- de noodremfuncties.

De EDR-gegevens worden alleen geregistreerd in specifieke ongevalsituaties. In normale rijomstandigheden worden geen gegevens vastgelegd.

Er worden geen audio- of videogegevens geregistreerd in het interieur of de omgeving van de wagen. Persoonlijke gegevens zoals naam, leeftijd of geslacht worden in geen geval geregistreerd. Het is echter mogelijk dat derden (zoals autoriteiten voor strafrechtelijke vervolging) de inhoud van de EDR kunnen relateren aan andere gegevensbronnen en een persoonlijke referentie creëren in de context van het onderzoek naar ongevallen.

Om de EDR-gegevens te lezen, is wettelijk voorgeschreven toegang nodig tot de OBD-interface ("On-Board-Diagnose") van uw wagen met ingeschakelde motor.

Naast de voertuigfabrikant kunnen derden zoals gerechtelijke instanties met de juiste hulpmiddelen de informatie raadplegen als zij toegang hebben tot het voertuig of tot de in het EDR opgeslagen gegevens.

SEAT heeft geen toegang tot de EDR-gegevens tenzij de eigenaar (of de huurder in geval van "leasing") zijn toestemming geeft. Op grond van wettelijk of contractuele bepalingen kunnen er zich uitzonderingen voordoen.

Gezien de wettelijke vereisten voor producten in verband met uw veiligheid, kan SEAT de EDR-gegevens gebruiken voor veldonderzoek en verbetering van de kwaliteit van de wagensystemen. De gegevens gebruikt voor onderzoeks-

doeleinden zullen anoniem behandeld worden (d.w.z. zonder verwijzing naar de wagen, zijn eigenaar of huurder).

## Antennes van de wagen

### Infotainmentsysteem en antennes

De antennes voor het infotainmentsysteem zijn op verschillende plaatsen aan de wagen gemonteerd:

- In het dak.
- In de voorruit, tussen de glaslagen.
- In de achterraut en zijruiten met een structuur van gedrukte antennes >>> ⓘ.

#### ⓘ LET OP

De structuur van gedrukte antennes in de achter- en zijruiten kan beschadigd raken door contact met voorwerpen of gebruik van agressieve of zure producten.

- Kleef geen stickers op de zone van de achter- en zijruiten.
- Reinig de antennestructuur nooit met agressieve of zure producten.

## Vloeistoffen in het airco-systeem

### Koelvloeistof in het aircosysteem

Het label in het voorcompartiment bevat informatie over het type en de hoeveelheid koelvloeistof gebruikt in het aircosysteem van de wagen. Het label bevindt zich vooraan in het voorcompartiment, dicht bij de vulkleppen voor koelvloeistof >>> ⚠.

### Gedetailleerde informatie over de gebruikte koelvloeistof

Indien het type koelmiddel vermeld op het label R1234yf is, bevat het aircosysteem gefluoreerde gassen.

Is het type koelvloeistof R744, dan bevat ze geen gefluoreerde gassen.

Type koelvloeistof	R1234yf
Gewicht van de koelvloeistof	390 g
	430 g
CO <sub>2</sub> -equivalent	0,0002 t
	0,0002 t
Aardopwarmingsvermogen	0,501

### Koelolie in de airconditioning

Het aircosysteem wordt gevuld met een koelolie. Voor meer informatie over het type en de hoeveelheid van de gebruikte koelolie neemt u contact op met een gekwalificeerd en gespecialiseerd bedrijf.

Geadviseerd wordt om naar een officiële SEAT-dealer te gaan.



Waarschuwing: Voor het onderhoud van het aircosysteem zijn gekwalificeerde specialisten nodig.



Type koelvloeistof.



Type koelolie.



Raadpleeg de informatie van de werkplaats [alleen beschikbaar bij de officiële SEAT-dealers].



Voor het onderhoud van het aircosysteem zijn gekwalificeerde specialisten nodig.



Brandbare koelvloeistof.





Zorg dat alle componenten correct worden afgevoerd. Installeer geen componenten uit voertuigen aan het eind van hun levensduur of gerecyclede componenten in uw wagen.

### ⚠ WAARSCHUWING

Het onderhoud van het aircosysteem door niet-gekwalificeerd personeel kan levensgevaarlijke letsels veroorzaken.

- Voor het onderhoud van het aircosysteem neemt u contact op met personeel dat voldoende is gekwalificeerd volgens de normen van het land, bijvoorbeeld SAE J2845.
- Houd rekening met de service-intervallen voorgeschreven door SEAT. Neem daarvoor contact op met een gekwalificeerd en gespecialiseerd bedrijf. Geadviseerd wordt om naar een officiële SEAT-dealer te gaan.

### ⚠ WAARSCHUWING

De koelvloeistof is brandbaar en kan levensgevaarlijke letsels veroorzaken bij een gebrek aan onderhoud.

De koelvloeistof staat onder druk en kan ontploffen wanneer ze warm wordt. Dit kan tot levensgevaarlijke letsels leiden.

De koelvloeistof kan giftige dampen afgeven wanneer ze in contact komt met warme oppervlakken. Bij inademing kan ze leiden tot vergiftiging of zelfs overlijden.

- Laat het aircosysteem repareren door gekwalificeerd personeel.
- Houd de wagen weg van vlammen, vonken of andere ontstekingsbronnen.

### ⓘ LET OP

De reparatie of vervanging van de verdamper door onderdelen afkomstig van voertuigen aan het eind van hun levensduur of recycling kan resulteren in schade aan het aircosysteem.

- Laat de verdamper nooit repareren met onderdelen uit voertuigen aan het eind van hun levensduur of recycling.

## Informatie over de EU-verordening inzake chemische stoffen en preparaten REACH

Conform de Europese verordening inzake chemische stoffen en preparaten REACH beschikt SEAT, S.A. over de informatie met betrekking tot de stoffen die de auto kan bevatten.

U kunt deze informatie raadplegen bij een SEAT-dealer.

## Informatie over materialen en recycling

### Milieuvriendelijkheid

Bij de constructie, materiaalkeuze en fabricage van uw nieuwe SEAT speelt milieubescherming een beslissende rol.

#### Constructieve maatregelen ten behoeve van recycling

- Demontage-vriendelijk ontwerp van verbindingen.
- Vereenvoudigde demontage door modulaire constructiewijze.
- Verbeterde herkenbaarheid van de grondstoffen.
- Aanduiding van kunststof delen en elastomeren volgens ISO 1043, ISO 11469 en ISO 1629.

#### Materiaalkeuze

- Gebruik van recyclebare grondstoffen.
- Gebruik van compatibele kunststoffen binnen een samenstel, als de componenten die hier deel van uitmaken niet op een eenvoudige manier gescheiden kunnen worden.
- Gebruik van hernieuwbare en/of recyclebare materialen.

- Vermindering van het aantal vluchtige componenten, inclusief de geur, van kunststoffen.
- Gebruik van CFK-vrije koelmedia.

**Verbod, met de wettelijk vastgelegde uitzonderingen (bijlage II van de richtlijn 2000/53/EG betreffende autowrakken) op de zware metalen:** cadmium, lood, kwik, zeswaardig chroom.

### Fabricage

- Vermindering van de hoeveelheid oplosmiddel in gatendekkende beschermwas.
- Gebruik van kunststof deklaag ter bescherming tijdens het wagenvervoer.
- Gebruik van oplosmiddelvrije kit.
- Gebruik van CFK-vrije koelmedia en koelsystemen.
- Afvalverwerking en recuperatie van energie uit afval (RDF).
- Verbeterde kwaliteit van het afvalwater.
- Gebruik van warmtewisselaars (warmteregeneratoren, enthalpisch wiel enz.).
- Gebruik van lak op waterbasis.

### Recycling van elektrische en elektronische apparaten

Alle elektrische en elektronische apparaten (EEA) die niet permanent in de wagen zijn gemonteerd moeten het volgende onuitwisbare symbool dragen als opschrift:



Dit symbool geeft aan dat de EEA niet bij het huisvuil mogen worden gegooid, maar gescheiden moeten worden ingezameld.

### Recycling van producten

- ✓ Van toepassing voor de markt: Frankrijk



**Afb. 202** Waarschuwing over recycling voor Frankrijk.

Houd rekening met de volgende aanwijzingen voor recycling » » » **afb. 202** van de onderstaande artikelen:

- Wagensleutel.
- Afstandsbediening van de hulpverwarming en -ventilatie.
- Compressor.
- Laadkabel.
- Kaart mobiele sleutel.



**Afb. 203** Waarschuwing over recycling van brandblussers voor Frankrijk.

Houd rekening met de volgende aanwijzingen voor recycling » » » **afb. 203** van de onderstaande artikelen:

- Brandblussers



**Afb. 204** Waarschuwing over recycling voor Frankrijk.



Leef de aanwijzingen voor recycling » » **afb. 204**, » » **afb. 205** na voor de documentatie en verpakkingen of tassen van de volgende artikelen:

- Onderhoudshandleiding
- EHBO-kit
- Brandblussers
- Compressor.
- Laadkabel.
- Laadstopcontact en afdichting
- Gereedschapskist in de auto
- Zelfdichtende spray
- Krik
- Gevarendriehoek
- Veiligheidsvest
- Gereedschapstas

### Milieu-aanwijzing

Het logo Triman en symbool Info-tri bevatten belangrijke informatie over de indeling voor de eindgebruiker.

### Recycling van producten

✓ Van toepassing voor de markt: Italië

#### Milieulabel

Het wetsbesluit nr. 116 [3 september 2020], ter omzetting van EU-richtlijn 2018/851 betreffende afval en EU-richtlijn 2018/852 betreffende verpakking en verpakkingsafval, bepaalt dat alle verpakkingen juist gelabeld moeten worden om hun verzameling, hergebruik, terugwinning en recycling mogelijk te maken, alsook om de eindgebruikers van de verpakkingen correct te informeren.

De informatie over het milieulabel van de verpakkingen in de wagen kan worden geraadpleegd via de volgende QR-code; die brengt u naar een website waar u de informatie kunt vinden die vereist is volgens de wetgeving:



## Wagens aan einde van levensduur retourneren en slopen

### Retourneren aan einde van levensduur

Aan het eind van zijn levensduur moet de wagen worden gerecycled en op een milieuvriendelijke manier worden verwijderd. Om die reden zijn de laatste eigenaren van voertuigen in de EU en veel andere landen wettelijk verplicht om hun voertuig naar een erkend inlever- of terugnamepunt, of geautoriseerde demontagefaciliteit te brengen.

SEAT heeft daarvoor al voorbereidingen getroffen: een uitgebreid netwerk van terugnamepunten is beschikbaar in alle EU-landen en vele andere landen, waar u het voertuig kunt inleveren. Indien u voldoet aan de wettelijke bepalingen van het land, kunt u uw voertuig aan het eind van zijn levensduur gratis retourneren binnen de EU.

Het terugnamepunt overhandigt u een certificaat van recycling, dat dient als bewijs dat het voertuig aan het eind van zijn levensduur correct is gerecycled.

Meer informatie over de terugnamepunten voor voertuigen vindt u bij uw SEAT-dealer.

## Verschroting

Leef de relevante veiligheidsvoorschriften na voor het slopen van het voertuig of zijn individuele componenten, zoals het airbagsysteem en de gordelspanners. Gekwalificeerde werkplaatsen zijn reeds vertrouwd met deze voorschriften. SEAT raadt u aan om een beroep te doen op een SEAT-dealer.

## Verklaring van overeenstemming

### Verkoop in de Britse markt (Engeland, Wales en Schotland) van bepaalde producten:



UKCA (UK Conformity Assessed) is een nieuw Brits keurmerk dat wordt gebruikt voor producten die worden verkocht in Groot-Brittannië (Engeland, Wales en Schotland).

Importeur:

Volkswagen Group United Kingdom Ltd.  
Yeomans Drive, Blakelands  
Milton Keynes, MK 14 5AN  
United Kingdom

De voertuigen die de hierboven vermelde importeur verkoopt in de Britse markt kunnen volledige producten bevatten die voldoen aan de volgende bepalingen:

- Bepaling inzake elektromagnetische compatibiliteit, 2016
- Bepaling inzake elektrische bedrijfsmiddelen (veiligheid), 2016
- Bepaling inzake levering van machines (veiligheid) (wijziging), 2011
- Bepaling inzake geluidsproductie van uitrustingen en machines voor buitengebruik, 2001
- Bepaling inzake beperking van het gebruik van bepaalde gevaarlijke stoffen in elektrische en elektronische apparaten, 2012
- Bepaling inzake medische producten, 2002 (SISI 2002, nr. 618, in gewijzigde versie) (UK MDR 2002)
- Bepaling inzake drukapparatuur (veiligheid), 2016
- Bepaling inzake persoonlijke beschermingsmiddelen (uitvoering), 2018

### Let op

Voor medische producten blijft het keurmerk **CE** in het Verenigd Koninkrijk gelden tot **30 juni 2023**.

In overeenstemming met de eerder vermelde bepalingen waarborgt de importeur dat:

De fabrikant de overeenkomstige conformiteit heeft geëvalueerd, de technische documentatie heeft opgesteld en voldoet aan de eisen van het keurmerk.

### Let op

Tot **31 december 2025** kan het Britse keurmerk op een etiket op het product zelf of in de bijgevoegde documentatie staan.

## Radioapparatuur

### Vereenvoudigde verklaring van overeenstemming

Uw wagen beschikt over diverse typen van radioapparatuur. De fabrikanten van die apparaten verklaren dat ze, wanneer wettelijk vereist, voldoen aan richtlijn 2014/53/EU.

De volledige tekst van de EU-verklaring van overeenstemming is beschikbaar op het volgende internetadres:

[www.seat.com/generalinfo](http://www.seat.com/generalinfo)



### Verenigd Koninkrijk

Uw wagen beschikt over diverse typen van radioapparatuur. De fabrikanten van die apparaten verklaren dat ze, wanneer wettelijk vereist, voldoen aan richtlijn UK Radio Equipment Regulations 2017 (SI 2017/1206).

De volledige tekst van de verklaring van overeenstemming kan worden geraadpleegd op het volgende internetadres:

[www.seat.com/generalinfo](http://www.seat.com/generalinfo)



**Oekraïne**

Uw wagen beschikt over diverse typen van radioapparatuur. De fabrikanten van die apparaten verklaren dat ze, wanneer wettelijk vereist, voldoen aan richtlijn Ukraine Decree 355/2017 [TR Radio equipment].

De volledige tekst van de verklaring van overeenstemming kan worden geraadpleegd op het volgende internetadres:

[www.seat.com/generalinfo](http://www.seat.com/generalinfo)

**Richtlijnen van de fabrikanten**

Hieronder vindt u de richtlijnen van de fabrikanten voor de componenten die door hun grootte of aard geen sticker kunnen dragen, voor zover wettelijk vereist:

**Centraal regelapparaat (BCM)**

Robert Bosch GmbH/Braunschweig  
Theodor-Heuss-Strasse 12  
38122 - Braunschweig, Deutschland  
Tlf: 0049 53188890

**Keyless Access-systeem en sleutel met radiografische afstandsbediening van de centrale vergrendeling**

HELLA GmbH & Co. KGaA/Hamm  
Roemerstr. 66  
59075 - Hamm, Deutschland  
Tlf: 0049 23817980

**Dakantenne**

ASK Industries S.p.A  
Via dell'Industria n.12/14/16  
60037 Monte San Vito (AN), Italy  
Phone: +3907174521  
Website: [www.askgroup.it](http://www.askgroup.it)

Mitsumi Electronics Europe GmbH  
Siemensstrasse 32  
63225 Langen, Germany  
Phone: +49 (0) 6103913-0  
Website: [www.minebeamitsumi.co.jp](http://www.minebeamitsumi.co.jp)

Molex CVS Hildesheim GmbH  
Daimlerring 31  
31135 Hildesheim, Germany  
Phone: +49 3377 3160  
Website: [www.molex.com](http://www.molex.com)

**Antenneversterkers**

ASK Industries S.p.A  
Via dell'Industria n.12/14/16  
60037 Monte San Vito (AN), Italy  
Phone: +3907174521  
Website: [www.askgroup.it](http://www.askgroup.it)

Hirschmann Car Communication GmbH  
Stuttgarter Strasse 45-51  
72654 Neckartenzlingen, Germany  
Phone: +49 7127 140  
Website: [www.te.com](http://www.te.com)

KATHREIN Automotive GmbH  
Römerring 1  
31137 Hildesheim, Germany  
Phone: +498.031.184-0  
Website: [www.kathrein.com](http://www.kathrein.com)

Molex CVS Hildesheim GmbH  
Daimlerring 31  
31135 Hildesheim, Germany  
Phone: +49 3377 3160  
Website: [www.molex.com](http://www.molex.com)

**Navigatie-antenne**

Hirschmann Car Communication GmbH  
Stuttgarter Strasse 45-51  
72654 Neckartenzlingen, Germany  
Phone: +49 7127 140  
Website: [www.te.com](http://www.te.com)

KATHREIN Automotive GmbH  
Römerring 1  
31137 Hildesheim, Germany  
Phone: +498.031.184-0  
Website: [www.kathrein.com](http://www.kathrein.com)

## Connectivity Box

Molex CVS Dabendorf GmbH  
Märkische Strasse 72  
15806 Zossen OT Dabendorf, Germany  
Phone: +49 3377 3160  
Website: www.molex.com

Molex Technologies GmbH  
Mizarstraße 3, 12529 Schönefeld (Duitsland)  
Website: www.molex.com

Strona główna - BURY  
ul. Wojska Polskiego 4  
39-300 Mielec (Polen)  
info@bury.com  
+48 17 78846-00

## Basis-infotainmentsysteem

Panasonic Automotive Systems Czech  
U Panonicu 266  
530 06, Pardubice, Czech Republic

## Optioneel infotainmentsysteem

LG Electronics Mława SP  
LG Electronics 7  
06 500, Mława

## Radiografische afstandsbediening van de interieurvoorverwarming

Digades GmbH Digitales Und Ana/Zittau  
Äußere Weberstr. 20  
02763 - Zittau, Deutschland  
Tlf: 0049 358357750

## Instrumentenpaneel

*FPK (digitaal)*  
Continental Automotive GmbH  
VDO-Strasse 1,  
64832 Babenhausen, Germany

Panasonic Automotive Systems Europe GmbH  
Robert Bosch Str. 27-29  
63225 Langen, Germany

Panasonic Automotive Systems Czech, s.r.o.  
U Panonicu 266  
530 06, Pardubice, Czech Republic

## Radarsensoren voorin

*MRR voor Leon*  
Robert Bosch GmbH  
Markwiesenstrasse, 46  
72770 Reutlingen (Kusterdingen) Germany

*MRR voor Tarraco, Ateca, Ibiza, Arona*  
Automotive Distance Control Systems GmbH  
Peter-Dornier-Strasse, 10  
88131, Lindau, Germany

## Radarsensoren achterin

Hella GmbH & Co. KGaA  
Rixbecker Straße 75  
59552 Lippstadt (Germany)

## Online Connectivity Unit

LG ELECTRONICS INC.  
10, Magokjungang 10-ro,  
Gangseo-gu, Seoul, Republic of Korea

## Radioapparatuur, frequentieband, maximaal zendvermogen

Hieronder worden de radioapparaten<sup>1)</sup> opgesomd waarmee alle SEAT-modellen uitgerust kunnen zijn.

Frequentieband	Max. zendvermogen
<b>Sleutel met radiografische afstandsbediening (wagen)</b>	
433,05-434,78 MHz	10 mW (ERP)
433,05-434,79 MHz	10 mW
434,42 MHz	32 µW
<b>Radiografische afstandsbediening (interieurvoorverwarming)</b>	
868,7-869,2 MHz (869,0 MHz)	25 mW

<sup>1)</sup> De inbedrijfstelling of goedkeuring voor gebruik van radiotechnologie kan in sommige Europese landen beperkt, niet mogelijk of enkel onder bepaalde voorwaarden mogelijk zijn.

**Zender-ontvanger (interieurvoorverwarming)**

868,7-869,2 MHz (869,0 MHz)	23,5 mW
-----------------------------	---------

**Bluetooth®**

2400-2483,5 MHz	10 dBm
-----------------	--------

**Verbinding met de buitenantenne van de wagen**

GSM 900: 880-915 MHz	33 dBm
----------------------	--------

GSM 1800: 1710-1785 MHz	30 dBm
-------------------------	--------

WCDMA FDD I: 1920-1980 MHz	21 dBm
----------------------------	--------

WCDMA FDD III: 1710-1785 MHz	21 dBm
------------------------------	--------

WCDMA FDD VIII: 880-915 MHz	21 dBm
-----------------------------	--------

LTE FDD1: 1920-1980 MHz	23 dBm
-------------------------	--------

LTE FDD3: 1710-1785 MHz	23 dBm
-------------------------	--------

LTE FDD7: 2500-2570 MHz	23 dBm
-------------------------	--------

LTE FDD8: 880-915 MHz	23 dBm
-----------------------	--------

LTE FDD20: 832-862 MHz	23 dBm
------------------------	--------

Band 78 TDD: 3300-3800 MHz	23 dBm
----------------------------	--------

**Hulpantenne voor Car2X**

5855-5925 MHz	2 W PIRE
---------------	----------

**Draadloos toegangspunt**

2400-2483,5 MHz	10 dBm
-----------------	--------

**Keyless Access**

434,42 MHz	32 $\mu$ W
------------	------------

125 kHz	89 dB $\mu$ A/m <sup>a)</sup>
---------	-------------------------------

<sup>a)</sup> Van toepassing voor de markt: Oekraïne

**Radarsensoren voor de hulpsystemen voorin**

76 GHz-77 GHz	30,49 dBm <sup>a)</sup>
---------------	-------------------------

	34,9 dBm <sup>b)</sup>
--	------------------------

<sup>a)</sup> Geldig voor: Leon

<sup>b)</sup> Geldig voor: Ateca, Ibiza, Arona

**Radarsensoren voor de hulpsystemen achterin**

24050-24250 MHz	20 dBm
-----------------	--------

**Functie van draadloos opladen**

110-120 kHz	10 W
-------------	------

**Instrumentenpaneel**

125 kHz	40 dB $\mu$ A/m
---------	-----------------

**Online Connectivity Unit**

EGSM900: 880-915 MHz	33 dBm
----------------------	--------

DCS1800: 1710-1785 MHz	31 dBm
------------------------	--------

UMTS FDD 1: 1920-1980 MHz	24 dBm
---------------------------	--------

UMTS FDD 3: 1710-1785 MHz	24 dBm
---------------------------	--------

UMTS FDD 8: 880-915 MHz	24 dBm
-------------------------	--------

E-UTRA FDD 1: 1920-1980 MHz	23,5 dBm
-----------------------------	----------

E-UTRA FDD 3: 1710-1785 MHz	23,0 dBm
-----------------------------	----------

E-UTRA FDD 7: 2500-2570 MHz	23,5 dBm
-----------------------------	----------

E-UTRA FDD 8: 880-915 MHz	23,0 dBm
---------------------------	----------

E-UTRA FDD 20: 832-862 MHz	23,5 dBm
----------------------------	----------

E-UTRA FDD 28: 703-748 MHz	23,0 dBm
----------------------------	----------

**Bijkomende informatie voor landen buiten de Europese Unie****Mexico**

Uw wagen beschikt over diverse typen van radioapparatuur. De fabrikanten van deze apparaten verklaren dat ze voor zover wettelijk vereist voldoen aan de richtlijn RLVCOAR15-0008. De volledige tekst van de verklaring van overeenstemming kan worden geraadpleegd op het volgende internetadres:

[www.seat.mx/servicio/mi-seat/manuales-seat](http://www.seat.mx/servicio/mi-seat/manuales-seat)

Gecertificeerd: RLVHERS17-0286. Radar met kort bereik RS4 Hella KGaA Hueck & Co. IFT:RLVHERS17-0286. De werking van dit apparaat is onderhevig aan de volgende twee voorwaarden: (1) het is mogelijk dat dit apparaat of systeem geen schadelijke interferentie veroorzaakt en (2) dit apparaat of systeem moet elke vorm van interferentie accepteren, ook wanneer die kan leiden tot een ongewenste werking.

### Verenigd Koninkrijk

Het volgende geldt voor importeurs in de markt van het Verenigd Koninkrijk:

Volkswagen Group United Kingdom Ltd.  
Yeomans Drive, Blakelands  
Milton Keynes, MK 14 5AN  
United Kingdom

### Turkije

*Telsiz Ekipmanları Yönetmeliği (2014/53/AB)*

Aracınızda çeşitli telsiz ekipmanları bulunmaktadır.

Telsiz Ekipmanları Yönetmeliği (2014/53/AB) açısından Türkiye pazarı için radyo ekipmanı ithalatçısı [bu bilgi sadece resmi temsilcimiz olan Doğu Otomotiv Servis ve Ticaret A.Ş.'nin ithal ettiği ürünler için geçerlidir]:

Doğu Otomotiv Servis ve Ticaret A.Ş.  
Şekerpınar Mahallesi, Anadolu Caddesi, No: 22  
ve 45  
41420 Çayırova/Kocaeli

### Oekraïne

*Імпортер:*

ТОВ «Порше Україна»  
просп. Павла Тичини, 1В, офіс „В“, 4-й поверх  
02152 Київ, Україна.

*Importer:*

Porsche Ukraine LLC  
Pavla Tychyny ave. 1V, Office "B", 4th floor  
02152 Kyiv, Ukraine.



## Technische gegevens

### Aanwijzingen over de technische gegevens

#### Vornaamste wagenkenmerken

De waarden vermeld in de technische gegevens kunnen verschillen naargelang de optionele uitrusting of versie van het model, en in het geval van speciale voertuigen en uitrustingen voor bepaalde landen.

U moet altijd uitgaan van de gegevens in de officiële wagenpapieren.

#### De afkortingen die in dit hoofdstuk Technische gegevens gebruikt worden

kW	Kilowatt, aanduiding voor het motorvermogen.
pk	Paardenkracht, (verouderde) aanduiding voor het motorvermogen.
omw/min	Omwentelingen per minuut van de motor (toerental).
Nm	Newtonmeter, eenheid voor het motorkoppel.

CZ	Cetan-Zahl (cetaangetal), maat voor de bepaling van de zelfontbranding van de dieselolie.
RON	Research Octane Number (octaangetal), maat voor de bepaling van de klopvastheid van benzine.

#### Chassisnummer (VIN)

U vindt het chassisnummer op de volgende plaatsen:

- In het infotainmentsysteem met de functietoets **Voertuig > Instellingen > Service**.
- Vooraan, zichtbaar via het raampje linksonder op de voorruit.
- Op het typeplaatje van de wagen.
- Rechts in de motorruimte.

#### Typeplaatje

Het typeplaatje zit op de portierstijl aan de rechterzijde van de wagen. Wagens voor bepaalde landen hebben geen typeplaatje.

#### Prestaties

De waarden gelden enkel voor optimale omstandigheden van het wegdek en het weer.

De prestaties van de wagen zijn berekend zonder beperkende uitrusting, bijv. accessoires.

#### Brandstofverbruik

Het goedgekeurde brandstofverbruik is afgeleid uit metingen uitgevoerd door of onder toezicht van keuringsinstanties die zijn gecertificeerd door de EG conform de geldende voorschriften op elk moment (voor gedetailleerde informatie raadpleegt u het bureau verantwoordelijk voor publicaties van de Europese Unie op EUR-Lex: © Europese Unie, <http://eur-lex.europa.eu/>) en geldt voor de aangegeven wagenkenmerken.

Het brandstofverbruik en de CO<sub>2</sub>-uitstoot kunnen worden geraadpleegd in de documentatie die wordt overhandigd aan de koper van de wagen op het moment van aanschaf.

Het brandstofverbruik en de CO<sub>2</sub>-uitstoot hangen af van de uitrusting/accessoires van elk individueel voertuig alsook van de rijstijl, de weg-omstandigheden, de verkeerssituatie, de omgevingscondities, de lading en het aantal passagiers.

#### Tankinhoud

Benzinemotoren	40 l, waarvan ca. 7 l reserve
----------------	-------------------------------

#### Gewichten

De waarden van rijklaar gewicht vermeld gelden voor de wagen die klaar is om te rijden met bestuurder (75 kg), bedrijfsvloeistoffen en eventueel gereedschap en reservewiel. Het rijklaar gewicht neemt toe naarmate er meer optionele

voorzieningen en accessoires worden geïnstalleerd. Daarmee neemt de mogelijke nuttige lading in dezelfde verhouding af.

### Lading op het dak

De maximaal toelaatbare dakbelading van uw wagen is 75 kg.

### Aanhangwagengewichten

De maximaal toelaatbare kogeldruk bedraagt **55 kg**.

#### **WAARSCHUWING**

De vermelde waarden voor de toegestane maximumgewichten mogen niet overschreden worden. Het risico op ongeval en schade bestaat!

## Motorgegevens

Benzinemotoren	1.0 TSI Start-Stop		
Vermogen in kW (pk) bij omw/min	70 (95)/5.000-5.500	85 (116)/5.500	
Maximumkoppel (Nm bij omw/min)	175/1.600-3.500	200/2.000-3.500	
Aantal cilinders / cilinderinhoud (cm <sup>3</sup> )	3/999	3/999	
Brandstof	Super 95 / Normaal 91 (met licht vermogensverlies) RON		
Versnellingsbak / tractie	handgeschakeld / voor	handgeschakeld / voor	DSG / voor
Maximalsnelheid (km/h)	182 (V)	193 (V)	190 (VI)
Acceleratie 0-100 km/u (s)	11,3	10,0	10,3
Toelaatbaar totaalgewicht (kg)	1.710 <sup>a1</sup>	1.720 <sup>a1</sup>	1.740 <sup>a1</sup>

<sup>a1</sup> Afhankelijk van de wagenuitrusting.

Benzinemotoren	1.5 TSI Start-Stop	1.6 MPI	
Vermogen in kW (pk) bij omw/min	110 (150)/5.000-6.000	81 (110)/5.800	
Maximumkoppel (Nm bij omw/min)	250/1.500-3.500	152/3.850-4.100	
Aantal cilinders / cilinderinhoud (cm <sup>3</sup> )	4/1.498	4/1.598	
Brandstof	Super 95 / Normaal 91 (met licht vermogensverlies) RON		
Versnellingsbak / tractie	DSG / voor	handgeschakeld / voor	automatisch / voor
Maximalsnelheid (km/h)	210 (V)	180 (IV)	180 (IV)
Acceleratie 0-100 km/u (s)	8,4	11,2	11,6
Toelaatbaar totaalgewicht (kg)	1.770 <sup>a1</sup>	1.690 <sup>a1</sup>	1.730 <sup>a1</sup>

<sup>a1</sup> Afhankelijk van de wagenuitrusting.

## Afmetingen

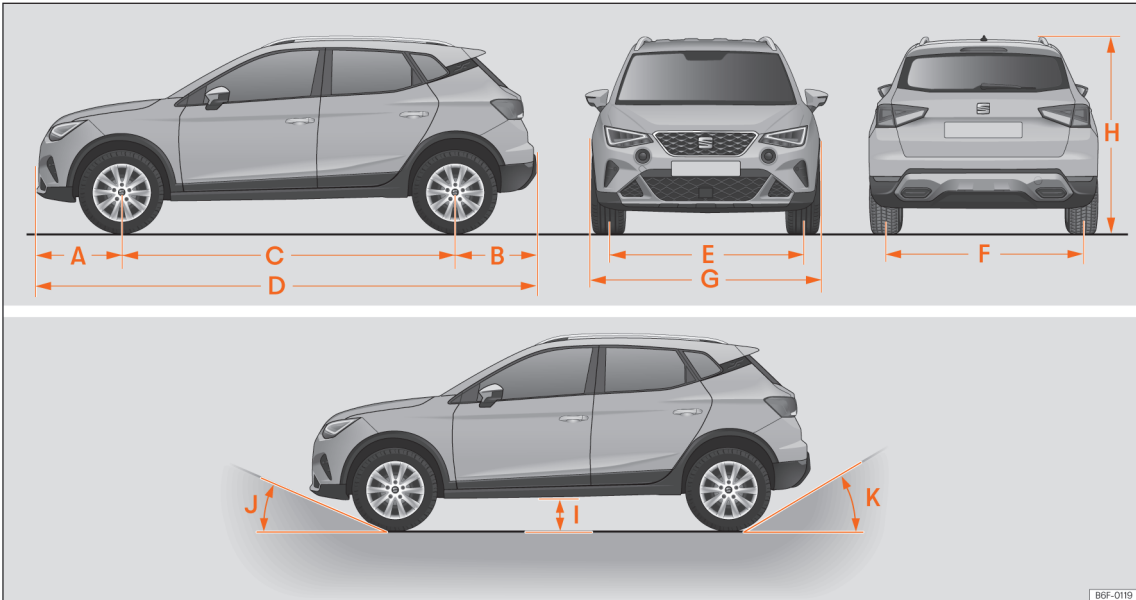

BGF-0119

**Afb. 206** Afmetingen en hoeken.

## Afmetingen

		ARONA
A	Uitstekende delen vooraan (mm)	809
B	Uitstekende delen achteraan (mm)	779
C	Wielbasis (mm)	2.566
D	Lengte (mm)	4.154
E	Spoorbreedte <sup>a)</sup> vooraan (mm)	1.513
F	Spoorbreedte <sup>a)</sup> achteraan (mm)	1.495
G	Breedte (mm)	1.780
H	Hoogte bij leeggewicht (mm)	1.537 <sup>b)</sup>
I	Afstand tot de bodem tussen de assen (mm)	173
J	Hoek uitstekende delen vooraan, beperkt door de bumper	maximaal 18.1°
K	Hoek uitstekende delen achteraan, beperkt door de bumper	maximaal 28.1°
	Draaicirkel (m)	10,6

<sup>a)</sup> Dit gegeven varieert naargelang het velgtype.

<sup>b)</sup> Afmeting tot de dakreling.



# Trefwoordenlijst

## Getallen en symbolen

12 volt-accu .....	298
accuzuurpeil .....	299
controlelampjes .....	301
energiebeheer .....	302
hulp bij het starten .....	272
laadniveau .....	302
los- en vastmaken .....	300
opladen .....	300
versnellingsbak .....	300

## A

Aanbeveling om te pauzeren zie Slaperigheidsmonitor .....	26
Aanbevolen versnelling .....	117
Aanhaalmoment	
wielbouten .....	316
Aanhangwagen .....	251
aanhangwagengewichten .....	256
aanhangwagenstabilisator .....	258
aankoppelen .....	254
achterlichten .....	253, 254
alarmsysteem .....	254
buitenspiegels .....	253
disselkogeldruk .....	251, 256
functiestoring .....	254
inschakelen .....	254
koplampen afstellen .....	257
laden .....	256
Led-achterlichten .....	253, 254
naderhand inbouwen van een trekhaak .....	260
rijden met een aanhangwagen .....	257

sleepkabel .....	253, 254	Achteruitkijkspiegels .....	105
stopcontact .....	254	buitenspiegels afstellen .....	107
technische voorwaarden .....	253	dimfunctie .....	106
Aanhangwagengewichten		Achteruitrijhulp .....	188
aanhangwagen beladen .....	256	Achteruitrijhulp (Rear View) .....	188
Aanhangwagenstabilisator .....	258	parkeren .....	189
Aanraakscherm .....	214, 215	weergave op het scherm .....	189
Aantal zitplaatsen .....	41	Achteruitrijhulpsysteem .....	188
Aanwijzingen op het scherm		Afmetingen van de wagen .....	346
automatische afstandsregeling .....	155	Airbags .....	49
buitentemperatuur .....	21	beschrijving .....	49
controle bandenspanning .....	317	uit- en inschakelen .....	53
ECO-tips .....	153	voor het hoofd .....	55
geopende portieren, voor- en achterklep .....	21	voorin .....	52
instrumentenpaneel .....	20	zijcanten .....	54
keuzehendelstanden .....	130	Airbagsysteem .....	49
kilometerteller .....	21	beschrijving .....	49
Noodremhulpsysteem (Front Assist) .....	160	controlelampje .....	51
SEAT Drive Profile .....	138	inschakeling .....	50
service-intervallen .....	25	voorairbag buiten werking stellen .....	53
snelheidsbegrenzer .....	151	voorairbags .....	52
snelheidswaarschuwing .....	21	werking .....	50
tijd en datum .....	24	Airconditioning .....	109
Travel Assist .....	166	handbediende airconditioning .....	113
verkeersborden .....	29	knoppen .....	111
waarschuwings- en informatieberichten .....	24	koelolie .....	334
ACC .....	154	luchtcirculatie .....	114
Accessoires .....	330	oplossing van problemen .....	115
Accuzuur .....	299	vloeistoffen in de wagen .....	334
Achtercamera .....	149	Akoestische waarschuwingssignalen	
Achterklep .....	84, 85	waarschuwings- en controlelampjes .....	11
Achterlichten in de carrosserie		Alarmlichten .....	65
het achterlicht demonteren .....	283	Alarmsysteem .....	80
Achterradar .....	148	aanhangwagen .....	254
Achterste mistlicht		interieurbewaking en afsleepalarm .....	81
controlelampje .....	95		

Android Auto™			
bijzonderheden	208		
menu	208		
verbinding beëindigen	208		
verbinding tot stand brengen	208		
vereisten	208		
Antiblokkeersysteem	141		
Antivriesmiddel	289		
Apple CarPlay			
bijzonderheden	207		
menu	207		
verbinding beëindigen	207		
verbinding tot stand brengen	207		
vereisten	207		
Applicaties (apps)	206		
Auteursrechten	219		
Auto Lock (centrale vergrendeling)	76		
Auto Unlock	76		
Automatische afstandsregeling	154		
aanwijzingen op het scherm	155		
bedienen	155		
Beperkingen van het systeem	158		
controle- en waarschuwingslampjes	159		
functiestoring	159		
speciale rijsituaties	157		
Automatische rijlichtregeling	95		
Automatische versnellingsbak			
bergafdaalhelp	137		
controlelampje	130		
keuzehendelstanden	130		
rijtips	133		
stuur met peddels	132		
tiptronic	132		
uittrekblokkering contactsleutel	122		
Automatische wasstraat	325		
Autosleutelset	71		
<b>B</b>			
Bagage opbergen	245		
aanhangwagen	251		
aanhangwagen beladen	256		
bevestigingsogen	248		
dakdrager	249, 250		
dakdragersysteem	249		
de bagage plaatsen	245		
de lading plaatsen	245		
rijden met een aanhangwagen	257		
Bagageruimte	85, 245		
bagageruimteverlichting	102		
hoedenplank opbergen	247		
hoedenplank uit- en inbouwen	246		
noodontgrendeling	85		
uitbreiden	91		
verstelbare bodem van de bagageruimte	247		
Balans van de wielen	306		
Banden	304		
accessoires	305		
bandenspanning	306		
doorgedrongen vreemde voorwerpen	304		
draairichtinggebonden	304, 316		
levensduur	306		
nieuwe banden	305		
slijtagemerktokens	308		
sneeuwkettingen	310		
snelheidssymbool	305		
verwisselen	311		
winter	309		
Bandenafdichting	318		
Bandenafdichtset	318		
controle na 10 minuten	321		
de band afdichten	320		
de band oppompen	320		
onderdelen	320		
Bandenprofiel	308		
Bandenspanning	306		
Bandenspanningscontrolesysteem	318		
Bandenspanningscontrolesystemen			
bandenspanningsindicator	317		
Batterij	72		
Bedieningselementen aan het stuurwiel	89		
Bekershouders			
flessenhouder	193		
in de middenarmsteun achterin	193		
voorin	193		
Benzine			
additieven	266		
roetfilter	268		
tanken	266		
Bergafdaalhelp	137		
Bescherming tegen de zon	108		
Bestuurdershulpsysteem (Travel Assist)			
zie Travel Assist	165		
Bevestigingsogen	248		
Bewijs van eigendom	201		
Bijrijdersportier noodvergrendelen	83		
Bijzonderheden			
Android Auto™	208		
Apple CarPlay	207		
rijden met een aanhangwagen	257		
slepen	274		
starten door slepen	274		
Binnenspiegel			
dimfunctie	106		
Bochtenverlichting	96		
Bodem van de bagageruimte	247		
Brand	66		
Brandstof			
benzine	266		
besparing	118		





De wagen wassen		Een wiel verwisselen .....	311	Functiestoringen	
binnenkant reinigen .....	327	afsluitende werkzaamheden .....	316	automatische afstandsregeling .....	159
buitenkant reinigen .....	326	de wagen opkrikken .....	315	<b>G</b>	
hogedrukreinigers .....	325	wielbouten .....	314	Garantie .....	333
speciale zorg .....	328	Elektrische apparaten .....	194	Geldige documentatie .....	210
Dichtschuiven .....	75	Elektrische ruitbediening .....	86	Geluiden	
motorkap .....	288	Elektronisch sperdifferentieel .....	141	banden .....	304
ruit .....	86	Elektronische stabiliseringscontrole (ESC) .....	141	remmen .....	140
Diensten van SEAT CONNECT uitschakelen ..	202	Emissiecontrolesysteem		lichten .....	96
Diepte van het bandenprofiel .....	308	controlelampje .....	269	veiligheidsgordel niet vastgegespt .....	44
Display van het instrumentenpaneel ....	15, 17, 20	Energiebeheer .....	302	Gemiddeld verbruik .....	17
Disselkogeldruk van de aanhangwagen .....	251	ESC		Gevarendriehoek .....	65
aanhangwagen beladen .....	256	elektronische stabiliseringscontrole .....	141	Gewichten .....	343
Doorgebrande lampen		in- en uitschakelen .....	143	Goedgekeurde vervangingsonderdelen .....	324
een lamp vervangen .....	282	Sport-modus .....	143	Gordel spannen .....	47
Downloaden		Ethanol (brandstof) .....	267	Gordelkrachtbegrenzer .....	47
draadloze updates .....	197	Event Data Recorder .....	333	Gordelspanners .....	47
Draadloze updates .....	196	Externe audiobronnen		controlelampje .....	51
downloaden .....	197	weergavevolume aanpassen .....	219	Grootlichtassistent .....	98
software installeren .....	197	<b>F</b>		Grootlichthendel .....	97
vereisten .....	197	Fietsendrager			
Draairichting		inbouwen in de zwenkbare trekhaak .....	258		
banden .....	316	maximumbelasting .....	258	<b>H</b>	
DSG .....	130	Frequentiebanden .....	225	Haken .....	194
Dynamische lichtbundelhoogteverstelling ....	100	Frontale aanrijdingen en natuurkundige wetten	44	Handelsmerken .....	219
<b>E</b>		Full Link .....	205	Herinnering volgende inspectiebeurt .....	25
e-Call .....	69	applicaties .....	206	Het contact in- en uitschakelen .....	122
E10		instellingen .....	207	Hoofdsteunen .....	92
zie Ethanol (brandstof) .....	267	symbolen .....	207	uitbouwen .....	93
ECO-tips .....	153	Full-led koplampen .....	282	verstellen .....	93
Een lamp vervangen .....	282	Functie noodremmen .....	66	Hulp bij het achteruit parkeren .....	179
achterlicht in de carrosserie .....	283	Functie van bergafdaalhelp .....	137	visuele indicatie .....	180
		Functiestoring		Hulp bij het starten .....	272
		koppeling .....	135		
		trekhaak .....	254		

## Trefwoordenlijst

Hulpsystemen			
achtercamera	149	een WLAN-verbinding delen	204
achterradar	148	functies uitvoeren	217
algemene aanwijzingen	145	functietoetsen	35
automatische afstandsregeling	154	gepersonaliseerde menu's	218
bandenspanningsindicator	317	help	34
bestuurdershulpsysteem (Travel Assist)	165	hulpsystemen en instellingen van de wagen	37
controle bandenspanning	318	in- en uitschakelen	217
grenzen van het systeem	145	informatie over de wagen	38
hulp bij het achteruit parkeren	179	initiële configuratie	36
inschakelen	146	instellingen van het systeem	218
noodremmen (Front Assist)	159	klankinstellingen	218
parkeerhulp Plus	175	Mediafunctie	228
rijstrookwisselassistent (Side Assist)	168	menu's aanpassen	218
slaperigheidsmonitor	26	navigatie	231
snelheidsbegrenzer	151	overzicht en bedieningselementen	214, 215
snelheidsregelsysteem	149	personaliseren	218
systeem van verkeerstekherkenning	28	Radiofunctie	224
uitschakelen	146	schoonmaken	219
ultrasoonsensoren	149	technische gegevens	220
veiligheidsaanwijzingen	145	telefooninterface	238
voorcamera	147	toegang tot internet	205
voorradar	146	tutorial	34
		uitrolmenu	218
		veiligheidsaanwijzingen	210
		voor het eerste gebruik	210
		WLAN	204
		Infotainmentsysteem	
		zie Infotainment	34
		Inparkeersysteem	181
		beschrijving	182
		recht parkeren	186
		schuin parkeren	186
		uitparkeren (enkel rechte parkeerplaatsen)	187
		voortijdig beëindigen	183
		voorwaarden om te parkeren	186
		Inrijden	
		nieuwe banden	304
		nieuwe motor	120
		nieuwe remblokken	140
		Inschakeling	122
		Inschakeling van SEAT CONNECT	200
		Inspectie	295, 322
		Inspectiebeurt	295
		Instellen	
		hoofdsteunen	93
		lichten	100
		stoelen	40
		tijd en datum	24
		voorstoelen	91
		Instrumentenpaneel	13
		aanwijzingen op het scherm	20
		digitaal (SEAT Digital Cockpit)	17
		digitaal Basic	15
		gebruiken met multifunctiestuurwiel	33
		service-intervalindicatie	25
		symbolen	11
		tijd en datum	24
		waarschuwings- en controlelampjes	11
		waarschuwings- en informatieberichten	24
		Interieurbewaking en afsleepalarm	
		inschakeling	81
		Interieurluchtfilter	109
		ISOFIX	60
		ISOFIX-systeem	60
		<b>J</b>	
		Juiste zithouding	40
		bestuurder	40
		brijrijder	41
<b>I</b>			
i-Size	60		
Identificatie van de brandstoffen	266		
Indicatie van de versnellingen	117		
Indicator van de ritgegevens	22		
Inertiestand	134		
Info-oproep	67		
Informatie over de wagen	38		
Infotainment	210		
Android Auto™	208		
Apple CarPlay	207		
bedienen	217		

## K

Katalysator .....	268
Keuzehendel (automatische versnellingsbak) standen .....	130
Keyless Access	
de wagen ontgrendelen en vergrendelen ....	73
motor in werking stellen .....	124
oplossing van problemen .....	75
Press & Drive .....	123
Kilometerteller .....	15, 17
dagteller .....	21
totaal .....	21
Kinderslot	
elektrische ruitbediening .....	86
Kinderzitjes	
bevestiging met de veiligheidsgordel .....	64
bevestigingssystemen .....	59
i-Size .....	60
indeling in klassen .....	57
ISOFIX .....	60
Top Tether-systeem .....	63
veiligheidsaanwijzingen .....	58
Klankinstellingen .....	218
Klokken	
juist zetten .....	24
Knipperlichthendel .....	97
Knoppen voor de ruiten .....	86
Koeling .....	109
Koelsysteem	
koelvloeistof bijvullen .....	291
koelvloeistof controleren .....	291
Koplampen	
reizen naar het buitenland .....	101
Koppeling (controlelampje) .....	135
Krik .....	270
steunpunten .....	315

## L

Lakwerk van de wagen verzorging .....	326
Lane Assist .....	163
controle- en waarschuwinglampjes .....	164
controlelampjes .....	165
Leaving Home .....	100
Lendensteun .....	91
Licenties .....	219
Lichtbundelhoogteverstelling .....	100
Lichten	
AUTO .....	95
binnenverlichting .....	102
bochtenverlichting .....	96
coming home .....	100
controle- en waarschuwinglampjes .....	95
dagrijverlichting .....	96
dimlicht .....	95
een lamp vervangen .....	282
geluidsignalen .....	96
grootlicht .....	95
grootlichtassistent .....	98
grootlichthendel .....	97
in- en uitschakelen .....	95
instrumentenverlichting .....	101
knipperlichthendel .....	97
leaving home .....	100
leeslampjes .....	102
lichtbundelhoogteverstelling .....	100
lichtschakelaar .....	95
mistlicht .....	97
stadslicht .....	95
verlichting van de knoppen .....	101
Light Assist .....	98
Luchtcirculatie .....	114

## M

Make-upspiegel .....	108
Matten .....	117
Mediafunctie .....	228
symbolen .....	229
uitrusting .....	229
Menu Service	
chassisnummer .....	24
service-intervalindicatie .....	24
Microvezel: schoonmaken .....	327
Milieu	
milieubewust rijden .....	118
milieuvriendelijkheid .....	335
recycling van elektrische apparaten .....	336
tanken .....	265
Milieu-aspect	
tanken .....	265
MirrorLink®	
instellingen .....	207
Mobiele telefoons .....	331
Mobiliteitsservice .....	324
Motor	
geluiden .....	124
inrijden .....	120
start-stopstelsysteem .....	127
starten .....	122
voorverwarmen .....	122
Motor en contact	
motor afzetten .....	125
motor in werking stellen .....	124
motor in werking stellen met Press & Drive ..	124
motor voorverwarmen .....	124
noodstart .....	126
Motor starten .....	122
Motor voorverwarmen .....	124
Motorgegevens .....	345



ruiten .....	86	Peddels (automatische versnellingsbak) .....	132	hogedrukreinigers .....	325
tankklep .....	265	Plaatsbepaling van de wagen .....	201	speciale zorg .....	328
Oplossing van problemen		Plaatsen met bijzondere voorschriften .....	239	Reizen naar het buitenland .....	121
DSG-versnellingsbak .....	135	Plaatsen met explosiegevaar .....	239	koplampen .....	101
start-stopsysteem .....	129	Portieren .....	81	Remassistent .....	141
Travel Assist .....	168	kinderslot .....	83	Remmen .....	140
Opslag van ongevalgegevens .....	333	Portiergreep .....	82	nieuwe remblokken .....	140
Originele accessoires .....	324	Portierslot .....	82	remassistent .....	141
Overzicht		Portierslotcilinder .....	82	rembekrachtiger .....	140
aanzicht van de wagen van achteren .....	7	Press & Drive		remvloeistof .....	293
aanzicht van de wagen van binnenuit .....	8	motor in werking stellen .....	124	Remsysteem	
aanzicht van de wagen van voren .....	6	startknop .....	123	waarschuwinglampje .....	141
algemeen overzicht (stuur links) .....	9	Privé-noodoproepservice .....	67	Remvloeistof .....	293
algemeen overzicht (stuur rechts) .....	10	Privésfeer .....	203	Reparatie van banden .....	318
van de waarschuwings- en controlelampjes ..	11	instellingen .....	203	Reparatieset voor banden .....	318
		Producten voor verzorging van de wagen .....	325	Reparatiewerkzaamheden .....	330
				Reserveonderdelen .....	330
<b>P</b>		<b>R</b>		Rijden	
Parkeerhulp		Radarsensor .....	146	beladen wagen .....	119
bedienen .....	178	Radio .....	224	met aanhangwagen .....	257
hulp bij het achteruit parkeren .....	179	frequentiebanden .....	225	met open bagageruimte .....	119
omgevingssignaal .....	175	symbolen .....	225	reizen naar het buitenland .....	101, 121
parkeerhulp plus .....	175	TP (verkeersinformatie) .....	226	veilig .....	39
sensoren en camera: schoonmaken .....	326	type ontvangst .....	225	waden door ondergelopen weggedelen .....	120
storing .....	176	uitrusting .....	225	zuinig .....	118
visuele indicatie .....	179	voorkeuzetoetsen .....	225	Rijden met aanhangwagen	
zie Inparkeersysteem .....	181	zender instellen .....	225	zie Aanhangwagen .....	251
Parkeerhulpsystemen		Radiofunctie .....	224	Rijden met beladen wagen .....	119
achteruitrijhulp [Rear View Camera] .....	188	Rear Cross Traffic Alert [RCTA] .....	190	Rijden met open bagageruimte .....	119
automatisch bedienen van de remmen .....	174	Rear view camera .....	188	Rijgegevens .....	22
oplossing van problemen .....	175	Regensensor		Rijprofiel .....	139
Parkeerrem .....	173	de werking controleren .....	105	Rijprofielen [Drive Profile]	
Parkeren .....	172	Reiniging		zie Selectie van het rijprofiel .....	138
automatische versnellingsbak .....	133	binnenzijde van de wagen .....	327	Rijprofielen [SEAT Drive Profile] .....	138
met het inparkeersysteem .....	186	buitenzijde van de wagen .....	326	een profiel selecteren .....	139
Pechoproep .....	67	de wagen wassen .....	325	Rijstand .....	139
Pedalen .....	41, 117				

Rijstrookbehoudassistent (Lane Assist) .....	163	Ruitenwisserbladen voor en achter schoonmaken .....	271, 326	Set van wagen gereedschapset .....	270
Rijstrookwisselassistent (Side Assist) beperkingen van het systeem .....	169	servicestand .....	270	Slaperigheidsmonitor .....	26
controlelampje .....	169	versnellingsbak .....	271	grenzen van het systeem .....	27
indicatie in de buitenspiegel .....	170	<b>S</b>		instellingen .....	27
rij situaties .....	170	Safe .....	78, 126	oplossing van problemen .....	28
rijstrookwisseling Plus .....	169	Safe-vergrendeling .....	78	waarschuwingsniveaus .....	27
werking .....	168	oplossing van problemen .....	79	Sleepkabel .....	253, 254
Risico's als de veiligheidsgordels niet omgedaan worden .....	44	Schakelbak .....	129	Sleutel met afstandsbediening ontgrendelen en vergrendelen .....	77
Roetfilter .....	268	Schakelen schakelbak .....	129	Sleutels afstandsbediening .....	71
Rugleuning achterin neerklappen .....	91	Scherf .....	219	autosleutel .....	71
terugklappen .....	91	Scherf van radio: schoonmaken .....	327	de batterij vervangen .....	72
Ruiten .....	86	Schuifladen .....	193	ontgrendelen en vergrendelen .....	77, 82
automatisch omhoog/omlaag .....	86	SEAT CONNECT .....	198	synchroniseren .....	73
automatische werking .....	86	inschakeling .....	200	vervangende sleutel .....	71
sluitkrachtbegrenzing .....	87	storingen .....	202	Sleutels bij laten maken .....	71
Ruitensproeier .....	103, 294	uitschakelen .....	202	Sleutelschakelaar .....	53
Ruitensproeiervloeistof bijvullen .....	294	wettelijke bepalingen .....	201	Slijtage van de banden .....	308
controleren .....	294	SEAT Digital Cockpit .....	17	Sluiten .....	75
vuilhoeveelheden .....	294	SEAT Drive Profile .....	138	ruiten .....	86
Ruitenwisser achter .....	103	SEAT ID .....	201	Sluitkrachtbegrenzing ruiten .....	87
Ruitenwisser voor bijzonderheden .....	103	Selectie van het rijprofiel eigenschappen .....	138	Sneeuwkettingen .....	310
functies .....	104	Sensor voor regen- en lichtherkenning .....	104	Snelheidsbegrenzer aanwijzing op het scherm .....	151
het wisserblad omhoog zetten .....	270	Service digitaal onderhoudsschema .....	322	bedienen .....	152
het wisserblad omlaag brengen .....	270	gebruiksomstandigheden .....	323	controlelampjes .....	152
ruitenwisserhendel .....	103	inspectie .....	322	Snelheidsregelsysteem .....	149
sensor voor regen- en lichtherkenning .....	104	omvang van een servicebeurt .....	324	bedienen .....	150
servicestand .....	270	servicebewijs .....	322	controlelampjes .....	151
Ruitenwisserbladen vervangen .....	270	servicewerkzaamheden .....	322	Snelheidssymbool .....	305
		Service Mobility .....	324	Software installeren draadloze updates .....	197
		Service-intervalindicatie .....	24		

Spraakbediening .....	221	Stuur		Telefoon	
activatiewoord .....	222	controlelampje .....	137	bellen .....	241
Android Auto™ .....	209	elektromechanische besturing .....	137	berichten verzenden .....	241
beëindigen .....	223	tegenstuurhulp .....	137	contacten .....	242
Siri™ (Apple CarPlay™) .....	208	Stuurwiel		een mobiele telefoon koppelen .....	240
starten .....	223	knoppen .....	89	favorieten .....	242
Start-Stop .....	127	peddels (automatische versnellingsbak) .....	132	inschakelen .....	240
Start-stopsysteem		verstellen .....	90	snelkeuzetoetsen .....	242
aanwijzingen voor de bestuurder .....	129	Symbolen		telefoonboek .....	242
controlelampjes .....	127	zie Waarschuwings- en controlelampjes .....	11	uitschakelen .....	239
de motor gaat niet uit .....	127	Systeem van verkeerstekenerkenning .....	29	Telefooninterface .....	238
de motor start vanzelf .....	127	beperkte werking .....	30	plaatsen met explosiegevaar .....	239
handmatig uit- en inschakelen .....	128	instellingen .....	30	symbolen .....	238
motor starten en afzetten .....	127	oplossing van problemen .....	32	uitrusting .....	238
werking .....	127	schade aan de voorruit .....	30	Temperatuurmeter	
Starthulp .....	272	waarschuwniveaus .....	31	buiten .....	21
beschrijving .....	272	weergave op het scherm .....	29	van de motorkoelvlloeistof .....	19
startkabels .....	272	werking .....	28	Tijd	
Starthulp op hellingen .....	136	Systeeminstellingen .....	218	verstellen .....	24
Startkabels .....	272	<b>T</b>		Tiptronic (automatische versnellingsbak) .....	132
Startknop .....	123	Tanken		Toerenteller .....	15, 17, 18
Stoelen		brandstofmeter .....	19	Top Tether .....	63
aantal zitplaatsen .....	41	controlelampje .....	19	Top Tether-systeem .....	63
de hoofdsteunen instellen .....	93	tankklep openen .....	265	TP (verkeersinformatie) .....	226
de hoofdsteunen verwijderen .....	93	veiligheidsaanwijzingen .....	265	Tractiecontrole .....	141
handmatige instelling .....	91	Tankklep		Travel Assist .....	165
juiste posities .....	41	openen en sluiten .....	265	aanwijzingen op het scherm .....	166
rugleuning achterin .....	91	Tashaken .....	194	in- en uitschakelen .....	167
verwarming .....	114	Technische gegevens		problemen en oplossingen .....	168
Stoelverwarming .....	114	afmetingen van de wagen .....	346	Trekhaak	
Stoffen: schoonmaken .....	327	disselkogeldruk van de aanhangwagen .....	251	een fietsendrager monteren .....	258
Stopcontacten .....	194	gewichten .....	343	functiestoring .....	254
aanhangwagen .....	254	motorgegevens .....	345	naderhand inbouwen .....	260
Storing van de motor		Technische wijzigingen .....	331	Typeplaatje .....	343
controlelampje .....	269	Tegenstuurhulp .....	137		



## U

Uitlaatgasreinigingssysteem	
katalysator .....	268
roetfilter .....	268
Uitlaatgassen .....	268
Uitparkeerassistent (Rear Cross Traffic Alert) ..	190
Uitparkeren	
met het inparkeersysteem .....	187
Uitschakelen	
telefoon .....	239
Uittrekblokkering contactsleutel .....	122
Ultrasoonsensoren .....	149
USB .....	209
USB-ingang .....	209

## V

Veilig rijden .....	39
Veiligheid	
kinderzitjes .....	56
veilig rijden .....	39
veiligheid van kinderen .....	56
Veiligheidsaanwijzingen .....	210
gebruik van de veiligheidsgordels .....	43
gebruik van kinderzitjes .....	58
gordelspanners .....	48
hoofdairbags .....	55
zij-airbags .....	54
Veiligheidsgordels	
afstellen .....	45
beschermende werking .....	42
controlelampje .....	44
doel .....	49
niet vastgespjt .....	44
onderhoud en verwijdering van de gordelspanners .....	48

oprolautomaat, gordelspanner	
gordelkrachtbegrenzer .....	47
symbolen .....	44
veiligheidsaanwijzingen .....	43
verloop van de gordels .....	46
Veiligheidsgordels losgespen .....	45
Veiligheidsvoorzieningen .....	39
Ventilatie .....	109
Vereisten voor Apple CarPlay .....	207
Vergrendelen en ontgrendelen .....	73
in de slotcilinder .....	82
met de knop van de centrale vergrendeling ..	78
Verkeersborden	
weergave op het scherm .....	29
Verkeersinformatie .....	236
zie TP (verkeersinformatie) .....	226
Verkoop van de wagen .....	201
Verlichting van het instrumentenpaneel .....	101
Verloop van de gordels .....	46
Verstelbare bodem van de bagageruimte .....	247
Vervanging van onderdelen .....	330
Vervoer van kinderen .....	56
Verwarming .....	109
Verwarming en frisse lucht .....	113
Verwijdering	
gordelspanners .....	48
Verzorging van de wagen	
servicestand van de ruitwisserbladen ....	270
Verzorging van het voertuig .....	325
Volume	
vastleggen in externe audiobronnen .....	219
Voorairbag buiten werking stellen .....	53
Voorairbag van de bestuurder	
controlelampje .....	51
Voorcamera .....	147
Voordat u begint te rijden .....	39

Voorklep .....	286
Voorruimte	
koelvloeistof .....	289, 291
remvloeistof .....	293
reservoir ruitensproeiervloeistof .....	294
Voorverwarmen .....	122
Vulcapaciteiten	
ruitensproeiervloeistof .....	294

## W

Waar moet u op letten voordat u gaat rijden? ..	39
Waarschuwinglampjes	
overzicht .....	11
Waden door ondergelopen wegdelen .....	120
Wagen	
achteraanzicht .....	7
algemeen overzicht (stuur links) .....	9
algemeen overzicht (stuur rechts) .....	10
binnenaanzicht .....	8
chassisnummer .....	343
motorgegevens .....	345
ontgrendelen en vergrendelen (Keyless Access)	
.....	73
opkrikken .....	315
typeplaatje .....	343
uitlenen of verkopen .....	201
vooraanzicht .....	6
wagenkenmerken .....	343
Wagen beladen	
aanhangwagen .....	256
algemene tips .....	245
bagageruimte .....	245
bevestigingsogen .....	248
dakdrager .....	250
de bagage plaatsen .....	245
de lading plaatsen .....	245

Wagengereedschap .....	270	Zendapparatuur .....	331
Wageninstellingen .....	37	Zitplaatsen in de auto .....	41
Wat beïnvloedt de rijveiligheid negatief? .....	39	Zonnekleppen .....	108
Weergavevolume aanpassen .....	219		
Wegrijblokkering .....	126		
Werking in de winter			
banden .....	309		
sneeuwkettingen .....	310		
zout op straat .....	105		
Wettelijke bepalingen .....	201		
Wielbouts .....	308		
aanhaalmoment .....	316		
antidiefstal .....	313		
doppen .....	313		
losdraaien .....	314		
Wielen			
centrale wioldop .....	312		
nieuwe wielen .....	305		
noodreservewiel .....	311		
sneeuwkettingen .....	310		
uit- en inbouwen .....	316		
verwisselen .....	308, 311		
wielbouts .....	308		
Wielseutel .....	270		
Winterbanden .....	309		
Winterse omstandigheden			
aanhangwagen .....	251		
WLAN .....	204		

## Z

Zekeringen .....	278
doorgebrande zekeringen herkennen .....	280
onderscheid op kleur .....	279
vervangen .....	280
voorbereiding voor vervanging .....	280
zekeringenhouder .....	279

SEAT S.A. is voortdurend bezig alle uitvoeringen en modellen verder te ontwikkelen. Wij vragen u dan ook begrip voor het feit dat er zich op ieder moment wijzigingen in de geleverde wagen kunnen voordoen voor wat betreft vorm, uitrusting en techniek. Er zijn op basis van de gegevens, illustraties of beschrijvingen in deze handleiding geen rechten te ontleen.

De teksten, afbeeldingen en voorschriften in deze handleiding zijn gebaseerd op de stand van de informatie op het moment van het ter perse gaan. Fouten of weglatingen uitgezonderd, is de informatie in deze handleiding geldig op de datum van het ter perse gaan van deze uitgave.

Herdruk, weergave of vertaling, hetzij gedeeltelijk of in zijn geheel, is niet toegestaan tenzij SEAT hiervoor uitdrukkelijk schriftelijk haar toestemming heeft gegeven.

SEAT behoudt zich alle rechten voor volgens de Wet omtrent het "Copyright".



Dit papier is vervaardigd met celstof die zonder chloor gebleekt is.



ARONA  
Holandés  
Edición: (11.24)  
6F9012732CC

